

TOSHIBA

东芝滚筒洗衣机说明书

DG-10T23B
DG-10T25B
DG-10TC25B
DG-10TC23BG
DG-10TC23BY

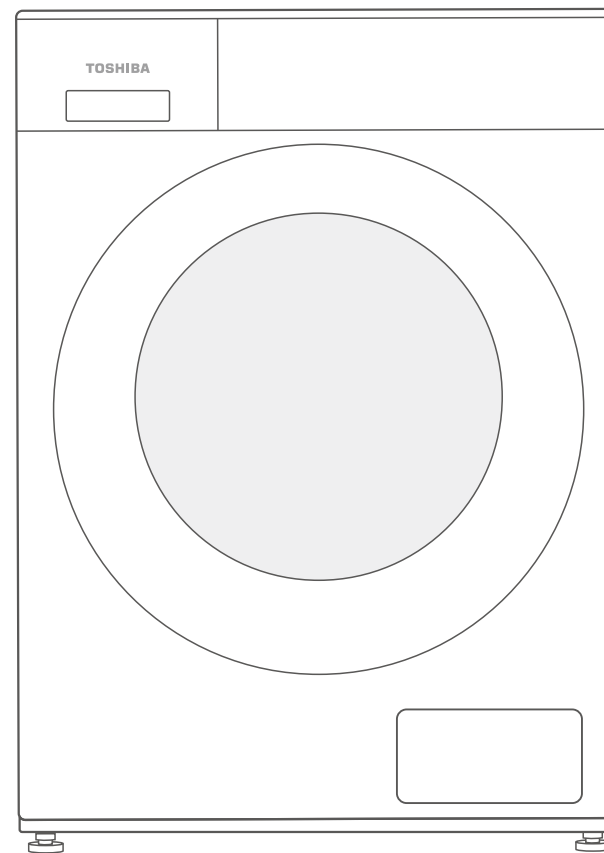

此处由供方粘贴白底彩色标贴，
42*25mm，红框为裁切线，红
色文字及红框不印刷



TEL 4008-229-088

制造商：**东芝家用电器制造(南海)有限公司**
地址：广东省佛山市南海区狮山松岗松夏
工业园科技西路
物料编码：16138100010942

合格证	
检验结论	合格
机身后条码第12-15位	
年:2022	
月:6月(A:10月,B:11月,C:12月)	
日:18	
检验日期	XXXXX2618XXXX (示例)

使用前请仔细阅读本说明书，并妥善保存

目录

尊敬的用户：

1.承蒙惠购东芝滚筒洗衣机，谨在此致以诚挚谢意。为了您可以正确安全地使用本产品，使用前请仔细阅读本说明书，阅读完毕后，请将本说明书放在方便取阅的地方；

2.如果您之前使用的是波轮洗衣机，关于滚筒洗衣机的用水量小于波轮，是由于两者洗涤方式不同，但不影响洗净，请您知悉。

安全警示

安全警示 ----- 1

安装说明

部件展示 ----- 2

安装洗衣机 ----- 3

快速入门

洗衣准备 ----- 5

开始洗衣 ----- 5

洗衣结束 ----- 5

使用说明

智能家电联网指引 ----- 6

洗衣技巧 ----- 7

洗涤剂盒介绍 ----- 9

控制面板介绍 ----- 10

功能介绍 ----- 11

程序介绍 ----- 13

服务指南

日常清洁保养 ----- 14

周期清理 ----- 15

特殊状况维护保养 ----- 17

特殊状况及处理方法 ----- 18

产品中有害物质的名称及含量 ----- 19

规格及技术参数 ----- 20

售后服务 ----- 21

安全警示

安全警示

使用过程中，请重点关注安全警示内容，并运用生活常识谨慎操作。对因使用不当造成的损失，本公司不承担相关责任。



禁止易燃物品



禁止潮湿区域



禁止明火



需要接地



需要专业人员

提示禁止操作的事项

- ⊘ 请勿自行修理、拆装洗衣机
- ⊘ 请勿在洗衣机上放燃着的蜡烛、蚊香或电吹风等发热源
- ⊘ 擦拭时，请勿用水直接冲洗
- ⊘ 宠物和小孩可能爬入本机，每次使用之前，检查本机
- ⊘ 请勿洗涤雨衣、渔衣、防水床单等防水类衣物
- ⊘ 在洗衣过程中，隔热窗可能非常热，让儿童和宠物远离
- ⊘ 严禁在洗衣机上放坐小孩或堆置重物
- ⊘ 请勿将干冰、汽油或其它易燃易爆物品存放在洗衣机内
- ⊘ 您的洗衣机仅为宜机洗织物设计，禁止洗涤地毯
- ⊘ 切勿在一次洗涤中同时加入氯漂白剂、氨水或酸性物质

提示可能会发生火灾

- ⚡ 禁止洗涤沾有汽油、酒精等可燃性物质的衣物
- ⚡ 请勿在沼气池附近或含易燃易爆气体环境中使用洗衣机

提示可能会触电

- ⚡ 请勿用湿手插拔电源线插头，以防触电
- ⚡ 请勿在潮湿、雨淋环境中使用，避免触电、起火等事故

提示必须执行的事项

- ⚠ 如果电源软线损坏，为了避免危险，必须专业人员更换
- ⚠ 洗衣结束后，请拔出电源插头，拔出时勿拉扯电源线
- ⚠ 洗衣结束后，请务必关闭水龙头
- ⚠ 请定期清洁电源线插头，以防接触不良
- ⚠ 儿童或老弱人士只有在监护人指导或帮助下方可使用本产品
- ⚠ 使用220V~，10A以上的有可靠接地的专用电源插座

一、部件展示

产品外观各有差异，下图仅供参考，具体以您购买的实物为准。

洗衣机部件

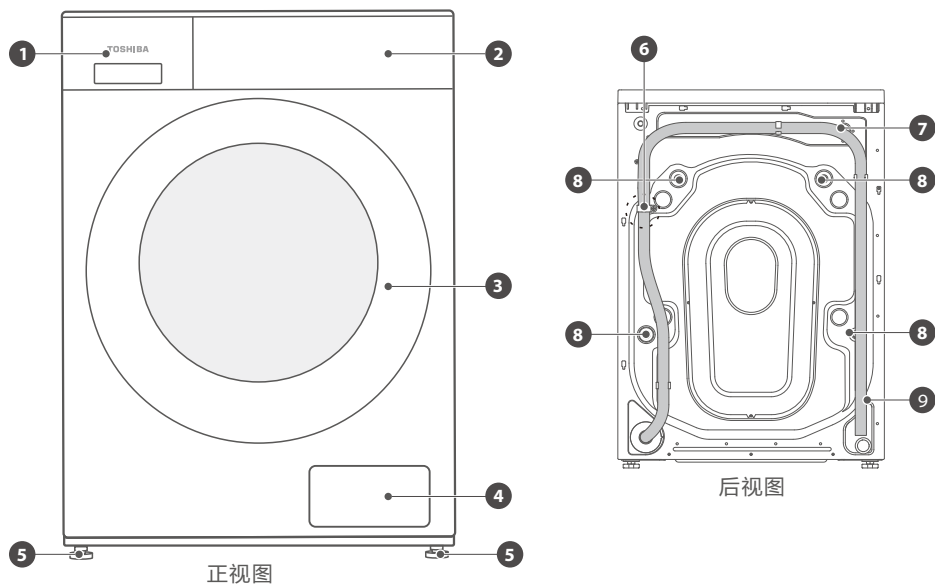

- ① 洗涤剂盒
- ② 控制面板
- ③ 洗衣机门
- ④ 过滤器门
- ⑤ 调整底脚
- ⑥ 排水管夹(请勿拆卸)
- ⑦ 进水阀
- ⑧ 运输螺栓(请拆除)
- ⑨ 排水管

洗衣机附件

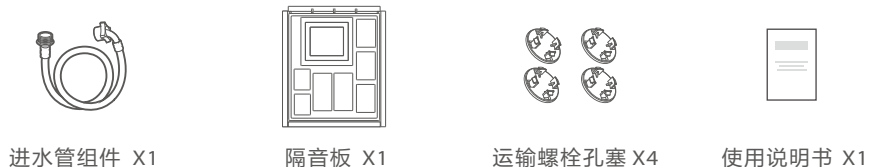

二、安装洗衣机



注意

1. 机器搬运和运输注意事项：机器很重，搬运时要小心，搬运前应排出机器中残留水；
2. 严禁在泡沫底垫上试机或洗涤；
3. 产品外观各有差异，下图仅供参考，具体以您购买的实物为准。

选择场所

在安装洗衣机之前，选择有下列特点的场所：

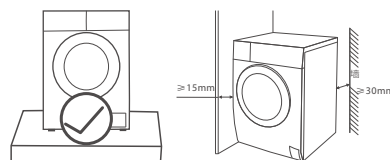

坚实平整的地面

安装空间



注意

1. 必须保证洗衣机距离安装墙面有一定距离，不要压住电源线；
2. 本机器仅供家庭使用，且仅能在室内环境条件下使用；
3. 请勿将机器安装于阳光直射的地方，以免塑料部件变形或变色。

拆装附件



注意

1. 该机器的包装材料可能对儿童有危害性，请妥善处理，避免让儿童轻易接触；
2. 在您使用本机器前，请确保调平机器与拆除机身背部4颗运输螺栓并用孔塞堵住孔口，运输螺栓用于洗衣机搬运时固定内部活动部件，如只是室内移动可以丢弃；
3. 请注意洗衣机不要压住电源线。

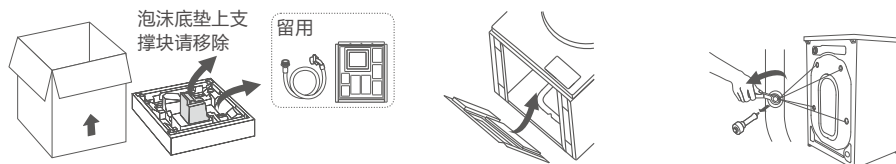

拆除包装箱、泡沫，取出底垫中的进水管组件及隔音板待用

撕掉胶条，安装隔音板，用螺钉固定

拆除机器背部4颗运输螺栓，并安装孔塞

调节洗衣机水平



注意

1. 调平洗衣机可以减少噪音和震动，请注意在使用前务必将洗衣机调平，不能出现晃动；
2. 调节工具请选用开口17mm的专用扳手。

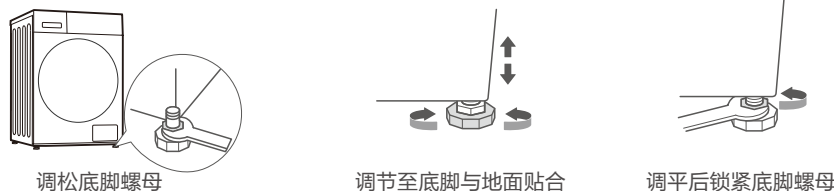



1. 连接前先打开水龙头，将水管中的泥沙排除，避免堵住进水管滤网；
2. 请使用附件中的进水管组件，旧进水管组件不可重复利用，随机附带进水管若需加长，请致电售后获取加长进水管；
3. 安装完成后，请打开水龙头，检查是否漏水；
4. 以上都不符合的情况，请拨打全国服务热线，联系售后安装。

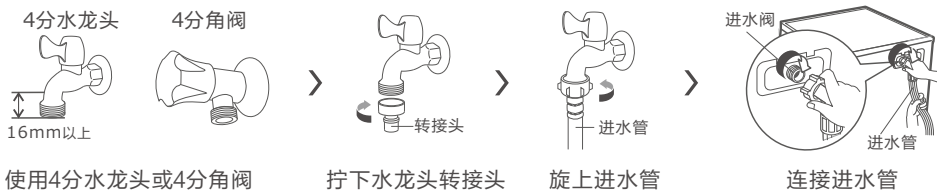

使用4分水龙头或4分角阀

拧下水龙头转接头

旋上进水管

连接进水管

放置排水管



1. 请勿拆卸机身背部固定排水管位置的排水管路管夹，以免产生排水故障；
2. 排水管如果太长，请切除多余长度，请勿过度折弯放置；
3. 请使用附件中的进水管组件，旧进水管组件不可重复利用，随机附带进水管若需加长，请联系客户服务中心订购；
4. 请勿插入地漏过深处，或封死，以免产生虹吸现象。

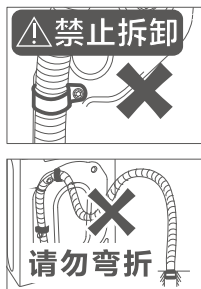
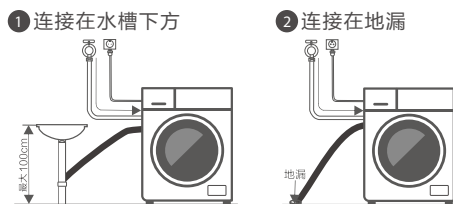

△ 嵌入式安装请注意

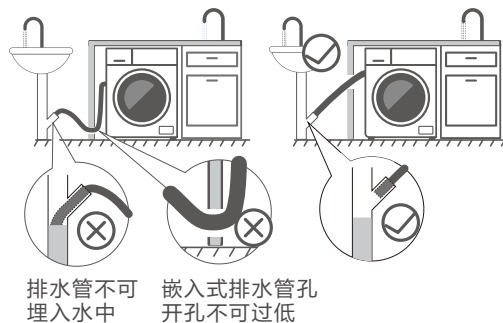

1. 首次使用前，请确保机器已经正确安装和连接，同时确保排水过滤器牢固安装，以免使用中出現漏水；
2. 新机出厂前会经过注水检测，可能会有蒸汽凝结或水汽残留，属于正常情况；
3. 首次使用时，建议您在没有衣物的情况下完成一次“筒自洁”或其他高温程序洗涤；
4. 以下图示仅为示意，请以实际购买的机器为准。

一、洗衣准备



1. 打开水龙头，插好插头

2. 查看衣物标签，确认衣物洗涤要求

3. 关上洗衣机门，确认衣物未被门卡夹住

4. 投放洗衣液、柔顺剂

二、开始洗衣



1. 以上图示仅为示例，如果选择默认参数，无需操作“设置参数/功能”步骤。

三、洗衣结束

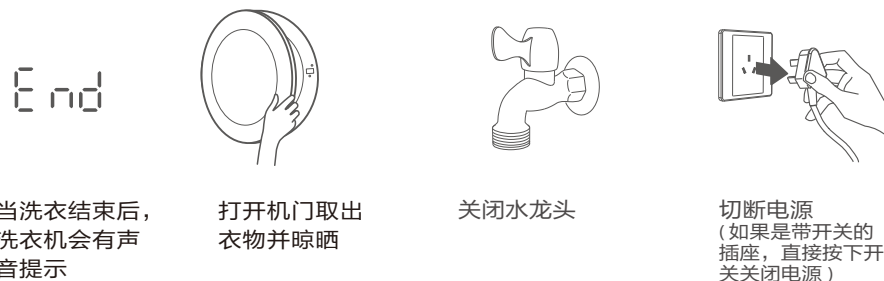

一、智能家电联网指引

1 智能家电通电

请将您的智能家电接通电源。

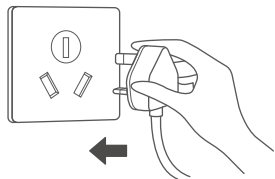

2 打开东芝家电小程序

使用微信扫描二维码或直接在微信搜索“东芝家电”，打开“东芝家电”小程序。点击首页“前往登录”按钮，授权登录小程序。

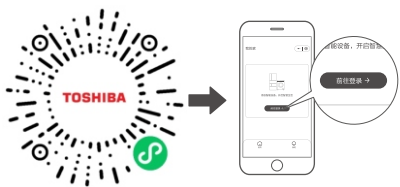

3 添加设备，为设备联网

① 打开东芝家电小程序，请同意小程序向您申请的权限。同时打开您手机的蓝牙开关。若弹出“附近有可添加的设备”的弹窗，点击电器图标去添加。

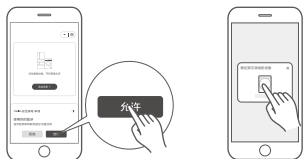

② 若未弹出“附近有可添加的设备”的弹窗，请点击首页“添加设备”按钮，扫描家电机身智能二维码或选择设备型号进行添加。



③ 添加设备后，根据东芝家电小程序的引导进行操作，完成设备联网。



注意

1. 为产品联网时，请将手机尽量靠近本产品；
2. 请确认您的手机已连上家里的无线网络，并知晓您家里的无线网络密码；
3. 请在联网时根据页面提示，选择当前家庭无线网络时，请注意选择2.4GHz无线网络。（注：一般2.4GHz网络在室内穿墙能力和覆盖范围都比5GHz网络更优，考虑机器的摆放位置，使用2.4GHz网络更稳定。）；
4. 本产品无法连接需二次验证的无线网络（通常出现在如酒店、商场等的公共场所）；
5. 随产品技术更新，东芝家电小程序内容可能会有所变更，实际以东芝家电小程序内展示向导为准；
6. 东芝家电小程序内仅可选择程序及设置参数，程序启动需要在机器控制面板上进行；
7. 本设备包含型号核准代码为CMIIT ID:2021DP4011的无线电发射模块。

二、洗衣技巧



注意

1. 开始洗衣前，请查看衣物标签，确认衣物是否可以机洗，并选择合适的洗涤程序。

查看衣物标签（供参考）

洗涤：符号内数字为清洗衣物的最高温度，符号下面的横杠表示允许翻转的程度。	专业洗衣
正常翻转，最高洗涤温度95℃	ⓕ 只能干洗，字母
轻柔翻转，最高洗涤温度60℃	ⓐ 代表所需洗涤剂
非常轻柔翻转，最高洗涤温度30℃	Ⓐ 类型
仅可手洗，若未标明温度，使用最低温度或冷水	Ⓦ 只能专业湿洗
请勿水洗	ⓧ 请勿干洗

衣物准备

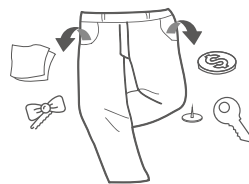

清空所有衣物口袋，如钉子、发夹、火柴、笔、硬币、纸币、纸巾、钥匙等物品

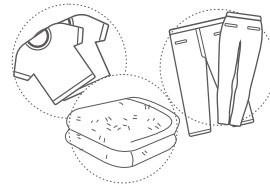

请将不同材质的衣物、易褪色、易掉毛的衣物分开洗涤

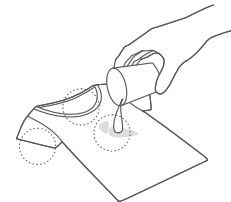

污渍久置后会很难洗净，请于洗涤前对衣物袖口、领口等其他脏污处进行预处理，如在脏污处倒少量溶有洗涤剂的水，有助于去除污渍

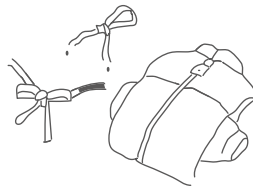

请将衣物拉链拉上、钩形扣扣好并系好系带，以确保这些物品不会刮破其它衣物



表面易起球衣物和长绒衣物，请翻转后再洗涤

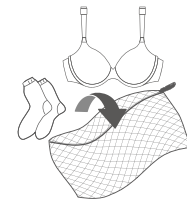

易缠绕、易磨损及小件，如女士内衣、丝绸睡衣、袜子等请放入洗涤网袋中，搭配其他衣物一起洗涤

洗涤及脱水技巧

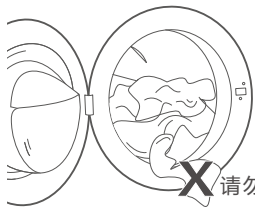

请勿卡夹

关门时，请确保衣物未被卡夹在密封圈和机门之间，以免机器在运转过程中，拉扯损坏密封圈导致漏水

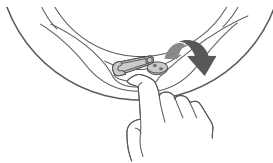

请检查密封圈的皱褶部分是否有异物，若有异物，请去除所有异物



机器显示Ub，请取出拧水并抖散铺开重新放入，按“启动”键，重新脱水



适量添加洗衣粉、洗涤剂，添加过多会导致泡沫溢出，请参考各洗涤剂品牌的使用说明

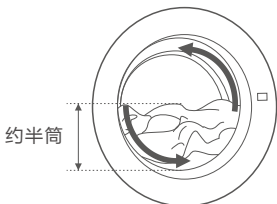

半筒左右的衣物量能充分利用摔打，达到较好的洗涤效果

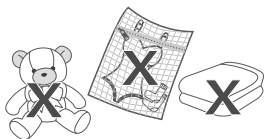

毛绒玩具、厚重毛巾被、毛衣、地垫等厚重衣物以及装入洗涤袋的衣物请勿单独放入洗衣机内洗涤，防止偏心导致脱水失败

程序运行过程中如何变更程序

基于安全设计，运行中的变更程序，需长按电源键关机后，等待排水、降温、门锁解锁后，再开机重新选择程序。

三、洗涤剂盒介绍



注意

- 1.本机型洗涤剂盒为洗衣液自动投放，可以存储一定量的洗衣液，不必每次都添加；
- 2.凝珠类洗涤剂请直接与衣物投入洗涤筒内，请勿放入洗涤剂盒，以免阻塞投放口，使用洗衣凝珠时，请关闭自动投放；
- 3.对于结块及粘稠的洗涤剂或添加剂，在倒入洗涤剂盒之前，建议用少量水稀释；
- 4.请选择正确的投放口投放，错误投放可能会导致泡沫残留，衣物洗不干净；
- 5.洗涤剂盒请装好后再开机，机器运行时请勿打开洗涤剂盒，防止水或泡沫溢出。

洗衣液/洗衣粉投放（单次投放）

- 1.此投放口为手动投放口，请投放本次洗涤所需的洗衣粉量；
- 2.往此投放口投放洗衣粉或其他洗涤剂时，请关闭自动投放，并适量添加洗衣粉或洗涤剂，并确认是否是高泡或浓缩型的，添加过多会导致泡沫溢出漏水、触发消泡程序增加运行时间；
- 3.使用高温筒自洁时，机器默认关闭自动投放，请勿手动添加洗涤剂或洗衣液，如使用专用清洗剂时，注意生产厂家的使用说明及用量；
- 4.若需要使用衣物消毒剂，可在此投放口投放，使用时请参考消毒剂生产厂家的使用说明及用量。

请勿投放洗衣凝珠

- 请勿放入洗涤剂盒，以免阻塞投放口，造成漏水。

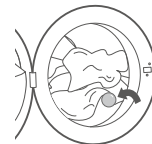

洗衣凝珠或洗衣片请直接与衣物投入洗涤筒内。

● 洗涤剂投放量参考（具体请参考各品牌洗涤剂的使用说明）

洗涤剂投放量参考（具体请参考各品牌洗涤剂的使用说明）						请勿投入洗涤剂盒	
内筒容量	棉质衣物	高泡洗衣粉	低泡洗衣粉	常规洗衣液 活性物≥15%	浓缩洗衣液 活性物≥25%	洗衣片 活性物≥50%	洗衣凝珠 25g/颗
<1/3筒	4~8件	不建议	20g	20ml 约1/3盖	5ml 约1/10盖	0.5片	不建议
<1/2筒	8~12件	不建议	40g	25ml 约半盖	8ml 约1/6盖	1片	1颗
<1筒	16~24件	不建议	60g	50ml 约一盖	16ml 约1/3盖	2片	2颗

柔顺剂投放（单次投放）

- 1.洗衣机会在最后一次漂洗阶段投放柔顺剂，请务必不要在此槽内投放洗衣液；
- 2.柔顺剂通过虹吸原理投放，请勿在此槽投放粉状固定剂以免发生堵塞故障，如有结块请及时清除；
- 3.柔顺剂一定程度上可中和洗衣液、粉的残留，但投放请勿超过MAX标识线，避免失效。

洗衣液投放（自动投放）

- 1.请选择低泡洗衣液，高泡易造成漂洗不干净、或泡沫溢出漏水；
- 2.特别粘稠的洗衣液、柔顺剂，建议根据实际情况稀释后使用；
- 3.通电情况下，洗衣机开机时，会自动检测洗衣液余量，如洗衣液指示灯闪烁，表示自动投放盒内洗衣液余量不足，请拧开盖后添加洗衣液；
- 4.添加完洗衣液后，请务必将盖子拧好。

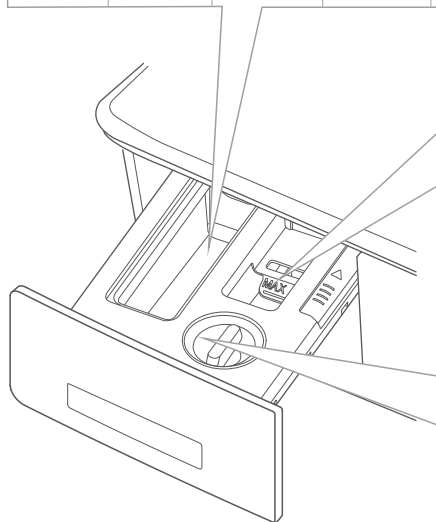

安全使用提示



过量使用或使用不当的洗涤剂、洗衣粉（如高泡），会导致泡沫溢出漏水，触发智能消泡程序增加运行时间



当发现泡沫溢出漏水时，请擦拭泡沫，避免腐蚀洗衣机，并等待机器进水消泡，或运行单独的“漂+脱”程序

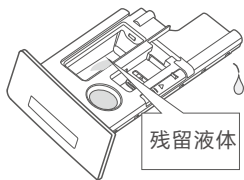

清洗前请先确认洗衣液、柔顺剂盒内是否有残留液，防止洗涤剂流出，洗衣机挪动或维修前，务必将洗涤剂盒抽出放置于安全地点

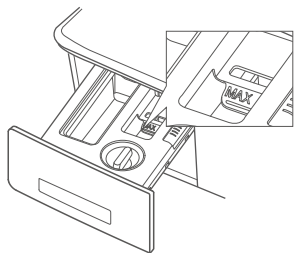

虹吸帽请勿拆卸，以免损坏部件，导致柔顺剂无法投放



禁止使用具有挥发性、腐蚀性的清洗剂进行清洗，诸如酒精、汽油等

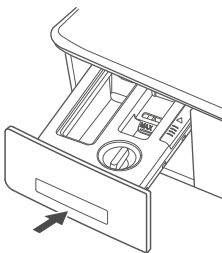

洗涤剂盒请及时关闭，打开投放时请注意不要让小孩在洗衣机前玩耍，避免砸伤

四、控制面板介绍



注意

下图仅以程序，功能较为复杂系列为例介绍，如与您购买的图案不符，请以实物为准，如控制面板进行更新，恕不另行通知。

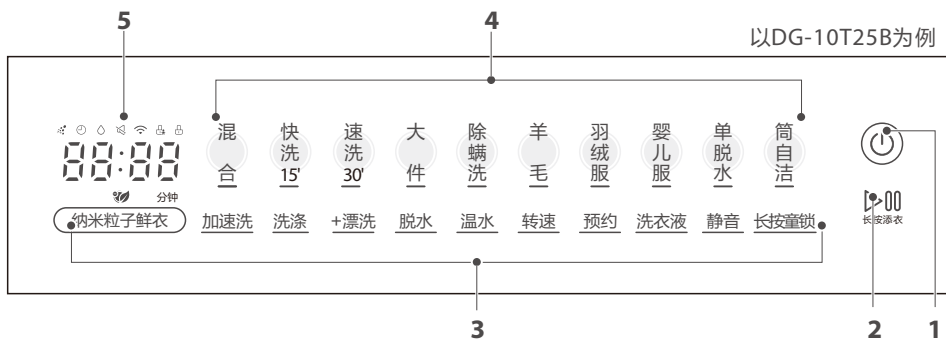

1 电源 长按开机/关机	2 启动/暂停 长按可添衣	3 功能选择/参数调整区域 选择程序后，可调节相关功能/参数	4 程序选择区域 轻触程序按键选择程序
5 显示屏区域		a 超微泡	i 童锁
a b c d e f g		b 预约	10:00 转速
c 洗衣液		1:30	程序运行时间
d 静音		2H	预约时间
e 无线网络		E:30	特殊代码显示
f 童锁		E:nd	洗衣结束
g 门锁		PU:0	自动投放/自动水位
h 纳米粒子鲜衣		OFF	关闭
		L-1 → L-4 档位 (少 → 多)	

五、功能介绍



注意

1.以下功能涉及多款机型，不同产品型号功能选择项会有差异，请以实际机型为准；
2.部分功能参数需使用微信扫码机身二维码后进入小程序，并根据提示联网后操作。

图标	名称	功能说明
	电源	对洗衣机进行开关，按下按键进入待机状态。
	启动/暂停	启动洗衣程序，如果洗衣机正在运行，按此键会暂停工作。
	长按添衣	<p>按下▷00 键3秒，启用中途添衣功能：</p> <p>按下▷00 键3秒，启用中途添衣功能，并等待内筒停止旋转</p> <p>门锁解锁后(♻️ 熄灭)，打开机门，添加衣物，并关好机门</p> <p>按下▷00 键启动</p> <p>注意 1.洗衣机在运行时温度较高或水位高于筒口的状态下中途添衣功能不响应； 2.洗衣机内筒还在旋转、内筒中有大量水或泡沫以及内筒中水温较高时，都不是安全状态，不可强行开门。</p>

图标	名称	功能说明
	纳米粒子鲜衣	洗衣结束后机器保持间歇性运转,防止衣物霉变异味, 运转过程中用户可随时终止该功能。
-	加速洗	根据衣物状态可减少程序洗涤时间。
-	洗涤	连续轻按此键可以调节洗涤的时间。
-	+漂洗	轻按此键可以增加一次漂洗。
-	脱水	连续轻按此键可以调节脱水的时间。
-	温水	可以根据需要进行水温选择:冷水(---), 20°C, 30°C, 40°C, 60°C, 90°C。
-	转速	连续轻按此键可以调节洗衣机脱水时的转速。
	预约(结束)	选定洗涤程序后, 轻触“预约”开启功能, 重复点击此按键设置预约时间, 屏幕显示0H~24H预约时间, 此显示时间包含所选程序完成时间, 预约时间到达后, 洗涤完成。
	洗衣液	根据需要选择洗衣液投放量: L-1~L-4, 由少到多, RUCO 为智能投放, OFF 为关闭自动投放。
	静音	选择静音功能后, 可关闭洗衣机蜂鸣器声音。
	长按童锁	<p>本功能可以有效防止儿童乱按或不小心的错误操作。具体设定如下:</p> <div style="display: flex; align-items: center; justify-content: center;"> <div style="border: 1px solid black; padding: 5px; margin-right: 10px;">长按童锁</div> <div style="margin: 0 10px;">></div> <div style="border: 1px solid black; padding: 5px; margin-left: 10px;"></div> </div> <p>长按“长按童锁”按键3秒, 童锁功能打开后显示屏亮起, 数码管显示</p> <p>注意 设定“童锁功能”后, 按任何键(除电源开关键外)都不能对洗衣机进行操作。如果想要操作洗衣机, 请先将“童锁功能”解除后再进行(在童锁功能启用状态下, 长按“长按童锁”按键可以解除童锁功能)。</p>
	超微泡 Ultra Fine Bubble	超微泡(UFB)是一种看不见的纳米级气泡, 体积比棉质纤维间隙更小, UFB可以将表面活性剂输送到布料深处的污渍处, 促进污渍瓦解; 所有洗涤程序均具有UFB功能。
-	水位	此功能可以调节洗涤、漂洗水位(需在小程序内选用此功能)。

六、程序介绍



- 1.请查看衣物标签, 选择合适的洗衣程序, 程序内容以实际机型显示为准。
- 2.标*的程序为云程序, 需使用微信扫码机身二维码后进入小程序, 并根据提示联网后操作。

程序名称	程序说明
混合	适用于洗涤棉织物、被单和枕套、餐布、内衣、毛巾、衬衫等衣物, 但不包括特殊衣物(如丝绸、精细织物、运动服、深色衣服、羊毛、羽绒被、窗帘等)。
快洗15'	适用于少量新购、短暂穿过且无明显污渍的衣物; 为了达到最佳洗涤效果, 建议衣物重量不超过2kg。
速洗30'	快速洗涤, 适用于小洗涤量和轻污衣物; 为了达到最佳洗涤效果, 建议衣物重量不超过2kg。
大件	适用于大件衣物, 如床单、枕头套、沙发罩、毛毯等。
除螨洗	针对床上用品采用高温长效杀菌, 清除深层残留螨虫细菌, 帮助消除过敏原; 例如室内螨虫、花粉及猫毛; 洗涤前请查看衣物洗涤标签; 为了达到最佳除螨效果, 建议衣物重量不超过5kg。
羊毛	<p>为了保护羊毛纤维, 避免发生收缩和扭曲变形, 洗衣机以较缓的洗涤节拍、较低的温度及脱水转速进行洗涤; 适用于可机洗的羊毛或羊毛混纺织物。如衣物护理标签未注明清洗水温, 则使用冷水设置。</p> <p>注意</p> <ol style="list-style-type: none"> 1.为了达到最佳洗涤效果, 羊毛程序洗涤负载请勿超过2kg; 2.洗完后请立即拿出, 平铺拉直晾晒。
羽绒服	适用于羽绒衣物, 如羽绒服、羽绒马甲、羽绒裤、薄羽绒被等; 为了达到最佳洗涤效果, 建议衣物重量不超过2kg。
婴儿服	适用于婴儿类的衣物, 如棉麻织物、内衣、枕套、床单、婴儿服装等。
单脱水	适用于需要单脱水的衣物。
筒自洁	<p>该程序默认高温清洁洗衣内筒; 可通过“温度”功能键将水温调节为冷水(---)。</p> <p>注意</p> <ol style="list-style-type: none"> 1.注意运行过程中不要触摸洗衣机, 避免烫伤; 2.不可加入洗衣粉或洗衣液, 可使用专用清洁剂; 3.请勿放入衣物; 4.建议用户根据个人使用情况, 定期运行“筒自洁”程序, 对洗衣机内外筒进行清洁。
* 棉麻	适用于棉质织物, 例如毛巾布、针织衣物、T恤、工作服、床套、和婴儿衣物等。
* 衬衫	适用于棉质和混纺纤维的衬衫和短上衣, 有效降低褶皱; 为了达到最佳洗涤效果, 建议衣物重量不超过5kg。

程序名称	程序说明
* 智能洗	根据衣物重量智能调节洗涤时间，更有效的节能，省时洗涤。
* 浸泡洗	在洗衣过程中先将衣物预清洗，并浸泡后再进行洗涤；适用于含汗渍、油脂、皮脂等蛋白质成分污斑的衣物和极脏的衣物。
* 节能	适用于脏污程度一般的白色和不褪色棉质衣物。设定此程序可达到良好洗涤效果并降低能耗。
* GREAT WAVES	可洗涤鲜艳衣物，护色更佳，低温水洗也能达到极佳的洗涤效果。
* 漂+脱	适用于需要单独漂洗+脱水的衣物。
* 消毒洗	持续高温消毒洗涤，为保证消毒效果，建议衣物重量不超过5kg。
* 冲锋衣	适用于洗涤运动服装，如运动衫、训练裤、功能性服装、运动织物、防水透气夹克等；为了达到最佳洗涤效果，建议衣物重量不超过5kg。

服务指南



注意

1. 请定期对洗衣机进行清洁与保养，在您开始保养工作（筒自洁除外）前，请务必拔下电源线插头或切断电源，关闭水龙头；
2. 禁止使用具有挥发性质的清洗剂清洗洗衣机，诸如酒精、汽油等；
3. 请勿使用尖利物品撞击洗衣机外壳；
4. 请勿使用钢丝绒清洁内筒。

一、日常清洁保养



门封是橡胶制品，脏污及水渍残留较易产生霉菌发黑，建议每次使用完，及时擦拭干净

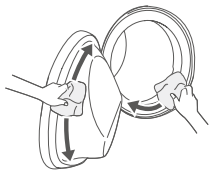

擦拭门玻璃及门密封胶

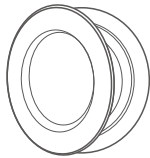

用完之后，请将机门微开，保持通风

二、周期清理

建议每个月清理

1 筒自洁

洗衣机出厂会做检测，首次使用前，建议选择“筒自洁”清洁内筒，该程序采用高温抑菌，请勿手动添加洗涤剂、柔顺剂或衣物。

2 清理洗涤剂盒

清洗前请先确认洗涤剂、柔顺剂盒内是否有残留液，防止洗涤液流出；洗衣机挪动或维修前，务必将洗涤剂盒抽出放置于安全地点，防止洗涤液倾倒入。



按压洗涤剂盒箭头处，拉出洗涤剂盒

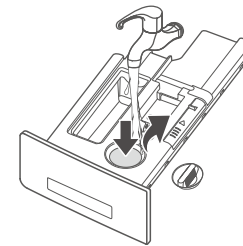

用水清洗所有凹槽，包括虹吸口，以免堵塞，造成柔顺剂无法投放

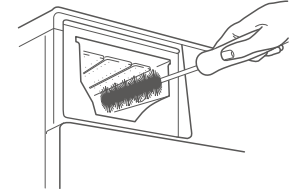

清洗洗涤剂盒内腔

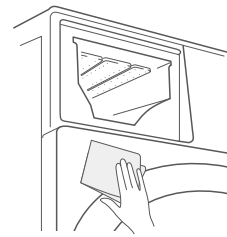

清洁洗涤盒下方前封门处，水渍或者洗涤剂残留堆积，会造成外观腐蚀

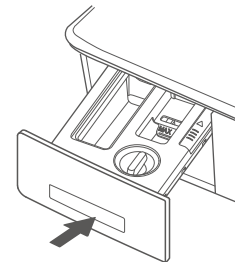

清洗完成后，再将洗涤剂盒装回

建议每2个月清理

1 清洁过滤器

关闭过滤器门前，请确保紧急排水管堵头已塞好，排水管已装回，过滤阀已安装到位，避免漏水或异常噪音等现象发生。

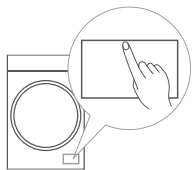

拔掉电源插头，轻按，过滤器门自动弹出

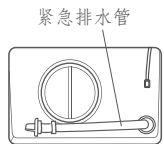

紧急排水管

拉出紧急排水管



拔下紧急排水管堵头，将管内污水排至水盆或容器内后将堵头塞好

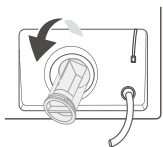

使用钳子夹住，向左旋转取下过滤阀

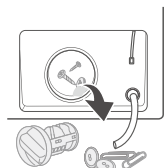

取出杂物

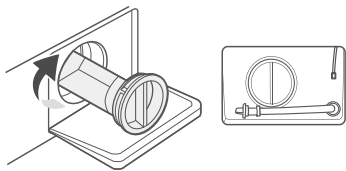

装回过滤阀、排水管

2 清理进水阀/进水管滤网

如打开水龙头后不进水或进水不足，请清洗进水阀处的滤网；清洗前请关闭洗衣机进水龙头；如果毛刷刷不干净，也可以拔出过滤网单独清洗；重新连接后，缓慢打开水龙头，检查确保不漏水。

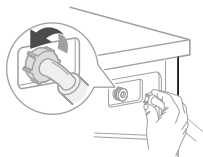

拧下洗衣机处进水管



用毛刷清洗进水阀处过滤网



拧下水龙头处进水管



用毛刷清洗进水管处过滤网

三、特殊状况维护保养

结冰及防冻处理

本机最佳使用环境为（2-40）℃，若在2℃以下环境中使用，可能会损坏水路系统；如机器刚从0℃或0℃以下环境移入室内，需静置一天待冰融化后再使用；如果您的洗衣机放在易受冻的房间内，使用后请务必将进水管和排水阀内的残留水排尽。

长时间不使用

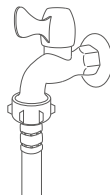

程序完成后，关闭水龙头，断开水管

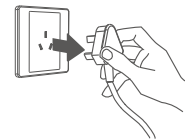

将洗衣机关闭并拔出电源线

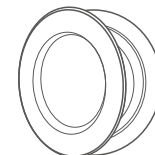

打开机门，保持筒内空气流通

需要紧急开门时



关闭电源，等待机器进行排水、降温等安全检测与设置，门锁打开后重新开机



运行单脱水程序，进行排水

End

程序结束后，等待机器解锁

若以上步骤无法打开或停电时，请根据下面紧急开门步骤操作 ▼

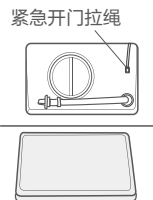

断电情况下，打开过滤器门



将筒内冷却好的水排出

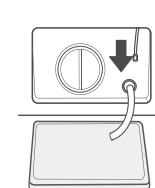

用工具插入拉环内，向下拉，打开洗衣机门锁



注意

- 1.操作前请关闭电源，并拔出电源插头；
- 2.正常洗涤时请勿使用此拉绳，如需紧急使用，建议将水位排至洗衣筒筒口以下且待水冷却后再打开，避免因筒内残留水过多，高温状态流出可能造成烫伤危险。

其他紧急情况如何处理

1 停电后如何处理?

如停电后机器进入断电记忆状态, 重新来电后, 机器将自动开机继续运行程序。

2 停水后如何处理?

停水后将无法完成进水过程, 机器显示E10/E11; 通水后, 按“启动/暂停”键恢复运行。

3 漏水如何处理?

漏水应及时关闭电源及水龙头, 排查以下情况:

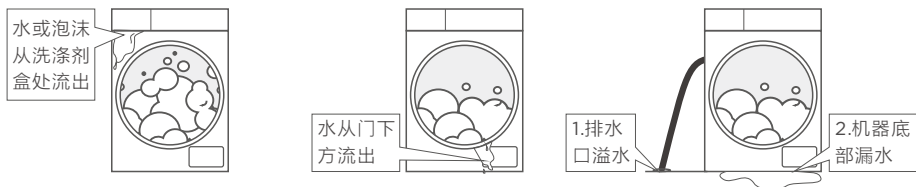

此种情况为洗衣粉/洗衣液放置过多或者洗涤剂过浓造成, 请将程序更改为“漂+脱”程序并增加漂洗次数

检查衣物是否夹在门玻璃与密封圈处; 检查密封圈、门玻璃是否有杂质和异物, 并擦拭干净

1.请检查下水道是否堵塞, 造成排水不畅, 清理排水管, 检查进水管是否拧紧;
2.请检查密封圈是否破损, 必要时请专业人员修理

四、特殊状况及处理方法

洗衣机如不能正常运行,且数码管指示出现异常或报警时, 请进行下列检查并修正; 机器出厂时需做性能测试, 如筒内有部分残留水属正常现象。

特殊状况	可能原因	对应方法
洗衣机无法启动	机门没有关紧 供水龙头没有打开 没有按“启动/暂停”按键	重新关闭机门 确认打开水龙头 按“启动/暂停”按键启动程序
指示灯或显示屏不亮	断电或电脑板、线束故障	请确认未停电, 以及电源插头正确插接
震动过大、噪音较大	运输螺栓未拆除 机器未安装在坚固的水平地面	拆除机器背面4颗运输螺栓 按压机器顶盖对角线, 调整底脚使机器平稳
洗涤效果不佳	衣物太脏 洗涤剂剂量不足	选择合适的洗衣程序 正确选择洗涤剂或专用机洗低泡洗衣粉

信息代码	可能原因	对应方法
E 30	机门未合上	请确认衣物没有被机门压住, 重新关闭机门后按“启动/暂停”继续
E 10	洗涤进水超时	请确认水龙头已经打开, 水压正常 请勿弯曲进水管, 并清洁进水阀过滤网 请确认机身后排水管管夹未被拆卸
E 11	漂洗进水超时	请勿将排水管插入下水道过深处, 以及确认排水管未弯折, 管内无积水
U6	衣物不平衡	将衣物取出抖散或拧掉部分水分后重新放入, 按“启动/暂停”键重新运行
E 21	排水超时	清理排水泵杂物 排水管最高处请勿超过100cm
E 12	洗衣机溢水	关机后重新开机启动
E 88	其它	拔掉电源后开机重启, 如再次出现相同的错误显示, 请拨打服务热线报修

五、产品中有害物质的名称及含量

部品名称 (滚筒)	有害物质					
	铅(Pb)	汞(Hg)	镉(Cd)	六价铬(Cr(VI))	多溴联苯(PBB)	多溴二苯醚(PBDE)
箱体组件	○	○	○	○	○	○
排水管组件	○	○	○	○	○	○
悬挂弹簧/卡箍	○	○	○	○	○	○
螺钉/螺母/平垫圈	○	○	○	○	○	○
电源线	×	○	○	○	○	○
滤波器组件	○	○	○	○	○	○
水位传感器	○	○	○	○	○	○
电容器组件	○	○	○	○	○	○
泵组件	×	○	○	○	○	○
扼流圈	○	○	○	○	○	○
顶盖组件	○	○	○	○	○	○
门部装	○	○	○	○	○	○
灯泡	○	○	○	○	○	○
减震器	○	○	○	○	○	○
变频器	×	○	×	○	○	○
接地线	○	○	○	○	○	○
加热管	○	○	○	○	○	○
筒组件	○	○	○	○	○	○
导线组件	○	○	○	○	○	○
控制系统	×	○	○	○	○	○

本表格依据SJ/T 11364的规定编制

○表示该有害物质在该部件所有均质材料中的含量均在GB/T 26572规定的限量要求以下;
×表示该有害物质至少在该部件的某一均质材料中的含量超出GB/T 26572规定的限量要求;
说明: 超出限量要求的部件或材料均满足《达标管理目录限用物质应用例外清单》的要求;
以上清单中所包含零部件依据不同产品型号略有不同。

● 回收提示

本产品的“环保使用年限”为15年, 机器超过使用期限或经过维修无法正常使用后, 不应随意丢弃, 请交由有废弃电器电子产品处理资格的企业处理, 正确的处理方法请查阅国家或当地有关废旧电器电子产品处理的规定。

六、规格及技术参数

通用参数

额定电源	220V~ / 50Hz	能效等级	1级
额定电流	10A	使用水压	0.05MPa-1MPa
排水方式	上排水		

其他参数

整机型号	额定容量 (kg)	额定功率 (W)	洗涤/脱水噪音 (声功率级dB (A))	外形尺寸mm (W X D1 X H)	最大外形尺寸mm (W X D2 X H)	机器净重 (kg)
DG-10T23B	10.0	1800	46/69	595X565X850	595X582X850	68
DG-10T25B	10.0	1800	46/69	595X565X850	595X582X850	68
DG-10TC25B	10.0	1800	46/69	595X565X850	595X582X850	68
DG-10TC23BG	10.0	1800	46/69	595X565X850	595X582X850	68
DG-10TC23BY	10.0	1800	46/69	595X565X850	595X582X850	68

备注:

- 性能程序为“混合”，温度调节至60度，转速调节至1000转，关闭洗衣液；噪音程序为“混合”，温度调节至60度，转速调节至1200转关闭洗衣液，其它参数为系统默认，不调节；
- 除菌除螨测试程序为“除螨洗”程序；
- 为了更好的使用体验，机器正面建议预留900mm以上的使用空间距离；
- 为保证机器正常散热以及日常维护或移机的方便，嵌入式安装时建议安装于平地，机器放置位置的左右后上空间

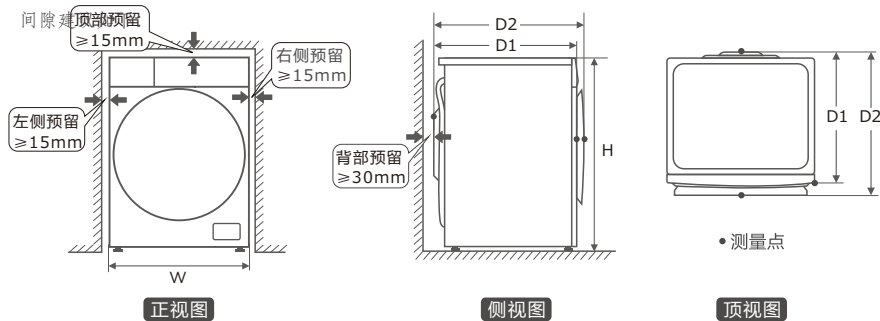

本洗衣机羊毛洗程序已获得国际羊毛局(The Woolmark Company)授权。根据衣物标签上的洗护说明以及本洗衣机羊毛洗程序说明，可以对可机洗羊毛产品进行洗涤。洗衣机授权编号：
M2210: DG-10T23B、DG-10T25B、DG-10TC25B、DG-10TC23BG、DG-10TC23BY

七、售后服务

本产品三包按照国家三包规定执行。

免费服务范围

一般家庭使用的滚筒洗衣机，用户凭发票及包修凭证享有整机免费包修三年的服务。

对下列情况我们实行有偿服务

- 用户因使用、维护、报关不当而造成损坏的；
- 因异常电压、火灾等外部原因损坏的；
- 超过“三包”有效期的；
- 涂改发票或无购机发票和包修凭证的；
- 包修凭证的产品型号和制造编码与所修理产品不符或涂改的；
- 等外品销售的洗衣机（以正规销售渠道的发票为准）除不洗涤、不脱水或漏电故障外，不予包修；
- 因不可抗力造成损坏的。

如需相关咨询和服务，请拨打全国服务热线：

4008-229-088

产品包修卡

用户姓名：	地址：
购机商店：	检修日期：
产品型号：	检修记录：
发票号码：	更换零部件：
机器编号：	维修人员：
购买日期：	客户确认：