

# 部件展示

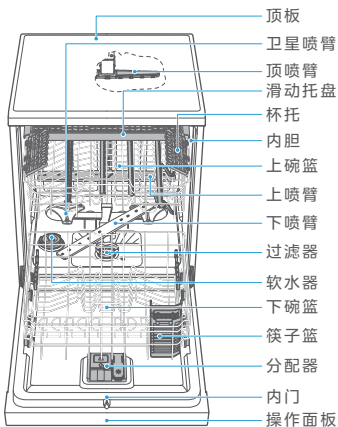
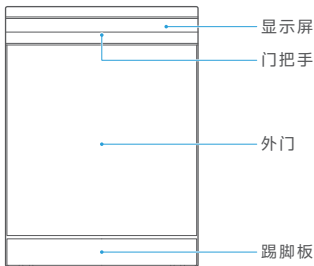

## 温馨提示

本资料图片仅供参考，具体请以实物为准；产品若有技术改进，会编进本资料中，如资料与实物有差异请以实物为准。

# 操作界面

顶部：操作界面



正面：洗涤阶段指示灯、显示屏



## 温馨提示

本资料图片仅供参考，具体请以实物为准；产品若有技术改进，会编进本资料中，如资料与实物有差异请以实物为准。

# 附件清单



进水管 X1



盐斗 X1



三通管 X1



三通管密封盖  
X1



卡箍 X1

## • 温馨提示

本资料图片仅供参考，具体请以实物为准；  
产品若有技术改进，会编进本资料中，如资  
料与实物有差异请以实物为准。

# 产品参数

产品型号 GX1000Pro

外形尺寸(mm) 宽600×高805×深600

额定电压(V~) 220

额定频率(Hz) 50

额定功率(W) 1828

水效等级 1级

工作周期用水量(L) 10.5

工作周期耗电量(kW·h/cycle) 0.850

干燥指数( $P_D$ ) 1.12

清洁指数( $P_C$ ) 1.15

额定容量(套) 16

测试光亮剂档位 Max

测试软水器档位 默认

防水等级 IPX1

毛重(kg) 54.3

净重(kg) 48.8

执行标准号 GB 4706.1-2005

GB 4706.25-2008

GB 38383-2019

# 尺寸信息

## 整机尺寸

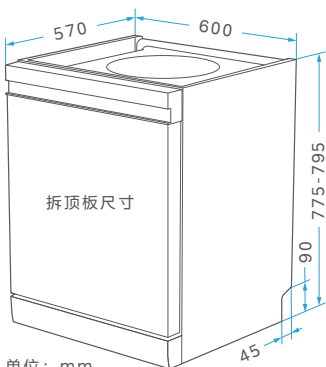
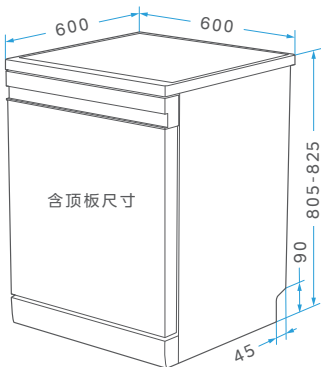

单位：mm

### 温馨提示

洗碗机所安装的背部空间内不能存在遮挡，否则可能出现安装尺寸不匹配。

使用过程中请勿把水倒到顶板上。若发现顶板有积水，请从四周往中间清理积水，避免水从边缘间隙进入顶板内部，从而造成顶板损坏。

## 橱柜开孔尺寸

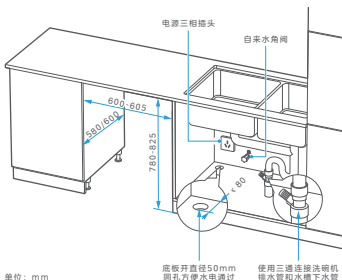

### 温馨提示

本机可以独立式或嵌入式安装使用。嵌入式安装时，橱柜开孔尺寸如上图。

含顶板安装时深度需要预留600mm，拆顶板安装时深度需要预留580mm。

# 安装步骤

- a** | 嵌入式安装时，若橱柜的高度不足时，可拆除顶板降低洗碗机高度。  
(若独立式安装则跳过此步骤)



1. 拆除机器背面的两颗顶板固定螺钉。



2. 往后推顶板将其取下。

- b** | 安放地面必须结实平整或可通过调节洗碗机支脚，保持机身平衡。

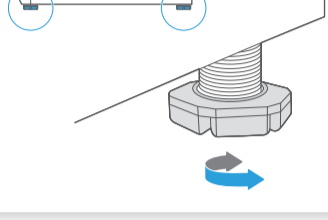

- c** | 将进水管一端的进水管螺母拧紧到机器背面的进水管接口上。

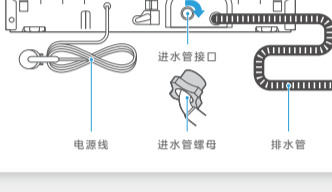

电源线

进水管接口

进水管螺母

排水管

- d** | 将进水管、排水管和电源插头穿过橱柜开孔。

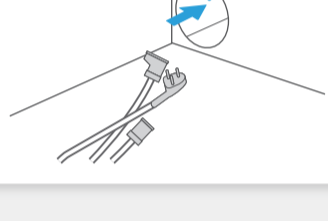

电线、排水管、进水管入口

- e** | 将洗碗机推入橱柜，同时拉动进水管、排水管和电源插头，避免水管打折。  
(若独立式安装则跳过此步骤)

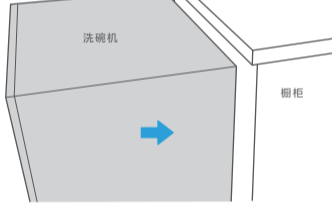

洗碗机

橱柜

- f** | 将排水管出水口端与下水管插入三通管中，并使用卡箍将排水管出水口端紧固，防止排水时排水管脱出。同时排水管不得出现挤压变形，不能打折，以确保排水顺畅。

安装、售后维修人员在安装、维修时若发现排水管过长，在征得用户同意的前提下，可根据实际的场景对排水管进行修剪。

如需延长排水管，请与售后人员联系。

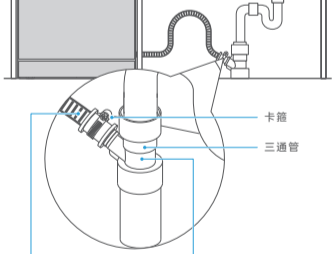

卡箍

三通管

排水管出水口端内径21mm

三通管兼容直径40/50mm下水管、直径32/43mm水槽接管

- g** | 连接进水管到水源。

(方式1)与角阀连接



进水管

自来水角阀

(方式2)与三通连接

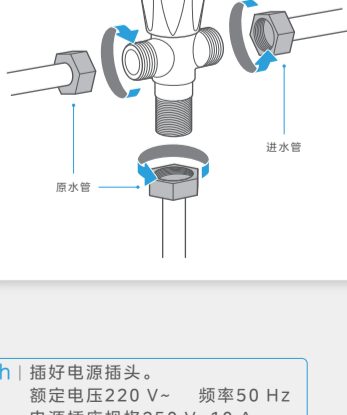

原水管

进水管

- h** | 插好电源插头。  
额定电压220 V~ 频率50 Hz  
电源插座规格250 V 10 A



# 安装注意事项

## 1. 须由专业人员安装或移装

擅自安装可能导致电击、火灾、漏水，禁止擅自拆解、改装、修理。

## 2. 检查放置机器位置电源线路

请检查放置机器位置电源线路、保险丝、插座、开关的安装是否符合国家供电标准和所购买机器要求。有无良好的接地安全保护，以及有无带保护装置的空气开关、漏电保护开关。检查使用现场的电压是否符合要求，机器在额定电压220V才能正常安全运行。

## 3. 检查安装材料是否齐全

安装所需材料，如放置机器的平台或其他附件是否准备妥当，如需要特殊的附件可向售后商协商定做。

## 4. 检查机器安装环境

嵌入式安装，周围不得有易燃易爆源。如果经过煤气管道，橡胶管不能安装，铁管可以。洗碗机的安装位置附近最好有进水口位和排水口位。

## 5. 检查水源和进水管安装

确保水源满足放置和使用要求，应使用新的软管组件连接水源。进水管的弯头水平且与进水方向一致。

## 6. 检查排水管长度与高度

确保排水装置满足放置和使用要求。检查排水管长度是否满足使用要求，且长度尽量不要超过5米。当排水管挂高时，高度不高于洗碗机地面600mm，不低于300mm。

## 7. 确保机器能正常使用

请先确保洗碗机的门能顺利打开与关闭，并试运行洗碗机，确认机器正常使用后再进行固定，以免不必要的重复拆装。

## 8. 腔体有水滴属正常现象

每台洗碗机生产时均会经过水检，确保产品合格。您第一次打开洗碗机时里面可能会有水滴，请放心，这不影响产品性能。

# 快速入门

a | 打开机门。

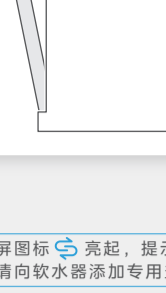

b | 若显示屏图标  亮起，提示需添加专用盐，请向软水器添加专用盐。

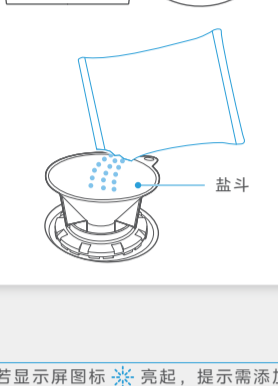

c | 若显示屏图标  亮起，提示需添加光亮剂，请向分配器添加光亮剂。

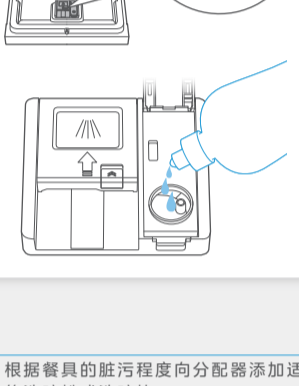

d | 根据餐具的脏污程度向分配器添加适量的洗碗粉或洗碗块。



e | 摆放餐具前，请将大的残渣去除。

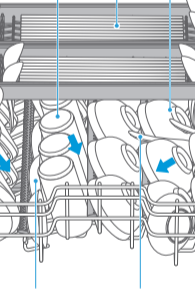

f | 将餐具正确放入碗篮。

上碗篮摆放

小汤勺 玻璃杯 筷子 饭碗

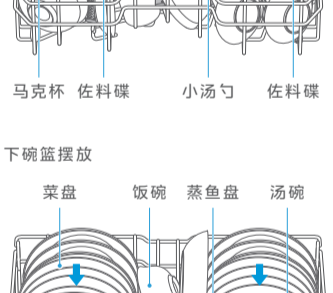

马克杯 佐料碟 小汤勺 佐料碟

下碗篮摆放

菜盘 饭碗 蒸鱼盘 汤碗

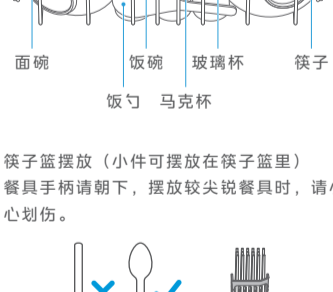

面碗 饭碗 玻璃杯 筷子

饭勺 马克杯



筷子篮摆放（小件可摆放在筷子篮里）  
餐具手柄请朝下，摆放较尖锐餐具时，请小心划伤。



g | 选择程序，开始洗涤。

1. 长按电源键  开启洗碗机。



2. 轻触程序左键  或程序右键  ，按键旁的程序名称循环点亮，选择点亮节能洗。（以节能洗为例）

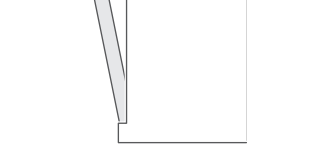

3. 关门，程序开始运行，正面显示屏显示倒计时。





# 摆放餐具

## — 使用餐具注意事项 —

家庭中常用餐具均可在洗碗机中洗涤，但洗碗机的洗涤环境（温度，洗碗粉等）对不同材质的餐具有不同影响，建议仔细参考下图提示。

## — 建议使用的餐具 —



陶瓷餐具



玻璃餐具



不锈钢餐具

## — 不建议使用的餐具 —



口小类

不易喷淋进内部、对洗涤效果有影响的物品。



木制品

高温状态下易变形、开裂、褪色等物品，例如：竹、木制的餐具或砧板。



海绵、纺织品

请勿放入容易使洗涤水飞溅的轻质物品及洗碗布等。如附着在加热罩上可能导致烟雾，烧焦，异味产生。



贵金属制品

经多次洗涤后光洁度可能会降低的餐具，例如：金、银、铜等贵金属餐具。

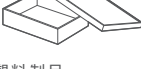

塑料制品

高温状态下易变形、开裂等物品，例如：塑料餐具等。



铁制品、铝制品、特氟龙涂层的不粘锅

洗涤后容易生锈或发生化学反应。

## — 餐具摆放注意事项 —

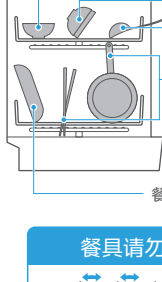

餐具应朝下放置

餐具请勿堆叠摆放

餐具请勿超出机门

餐具请勿阻挡喷臂

餐具污渍面应朝向喷臂

### 餐具请勿堆叠摆放



### 餐具污渍面应朝向喷臂



## — 碗篮装载示意图 —

### 上碗篮摆放

小汤勺 玻璃杯 筷子 饭碗

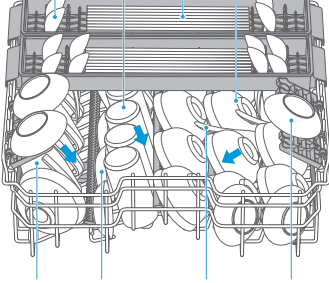

马克杯

佐料碟

小汤勺

佐料碟

### 下碗篮摆放

菜盘 饭碗 蒸鱼盘 汤碗

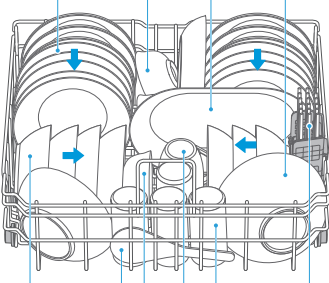

面碗

饭碗

玻璃杯

筷子

饭勺

马克杯

### 筷子篮摆放（小件可摆放在筷子篮里）

餐具手柄请朝下，摆放较尖锐餐具时，请小心划伤。

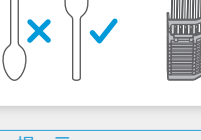

### • 温馨提示

所有餐具建议倾斜摆放，能提高清洗面积和洗涤质量。如果摆放方向错误，清洁效果可能不理想。

为了使喷射水柱能够充分清洗污渍面，需将污渍面斜向内侧放置。

放入的餐具不得从碗篮底伸出，以免挡住喷臂。下碗篮餐具限高27.8 cm，以免挡住上碗篮喷臂。

刀和其它锋利的用具必须装在篮子里，并且尖端朝下或水平放置。

将污渍面朝向喷臂摆放。

# 洗涤程序介绍

程序	智能洗	超强洗
程序描述	智能分析 选择最佳清洗	重油污 餐具洗涤
洗碗粉 洗碗块	30 g 1或2块	30 g 1或2块
洗涤时间 (分钟)	115-195	160
能耗 (千瓦时)	1.15-1.55	1.905
水耗 (升)	11.5-18.8	20.3
最高洗涤 温度 (°C)	72	72

程序	标准洗	节能洗
程序描述	日常饭后 及时清洗	更充分的浸泡 省水省电
洗碗粉 洗碗块	30 g 1或2块	5+28.75 g 预洗+主洗
洗涤时间 (分钟)	105	235
能耗 (千瓦时)	1.225	0.85
水耗 (升)	14.8	10.5
最高洗涤 温度 (°C)	72	50

程序	快速洗	消毒洗
程序描述	轻污餐具 短时间洗涤	快速高温清洗 加强除菌
洗碗粉 洗碗块	25 g 1块	30 g 1或2块
洗涤时间 (分钟)	29	150
能耗 (千瓦时)	0.565	2.965
水耗 (升)	11.4	11.3
最高洗涤 温度 (°C)	45	72

程序	单消毒	云洗涤 (预冲洗)
程序描述	高温漂洗 消毒烘干	简单冲洗
洗碗粉 洗碗块	-	-
洗涤时间 (分钟)	120	15
能耗 (千瓦时)	0.91	0.025
水耗 (升)	4.3	4
最高洗涤 温度 (°C)	72	-

程序	云洗涤 (火锅洗)	云洗涤 (自清洁)
程序描述	火锅等重油污 餐具洗涤	配合机体清洁剂或 清洁片清洁内胆
洗碗粉 洗碗块	30 g 1或2块	30 g 1或2块
洗涤时间 (分钟)	190	135
能耗 (千瓦时)	2.325	1.695
水耗 (升)	28	14.6
最高洗涤 温度 (°C)	72	72



程序	云洗涤(静音洗)	云洗涤(轻柔洗)
程序描述	低噪声洗涤	精致玻璃 器皿专用
洗碗粉 洗碗块	30 g 1或2块	30 g 1或2块
洗涤时间 (分钟)	285	130
能耗 (千瓦时)	1.555	1.265
水耗 (升)	15.1	14.6
最高洗涤 温度 (°C)	72	60

## • 温馨提示

1. 节能洗程序适用于GB 38383-2019标准测试；
2. 水蒸蛋等手工都难以清洗的污渍，使用本洗碗机清洗可能达不到预计的清洗效果；
3. 预冲洗、火锅洗、自清洁、静音洗、轻柔洗为美的美居App上额外提供的使用场景程序；
4. 表中提供的时间、能耗、水耗数值仅供参考，实际使用中因环境温度、自来水温、压力和餐具等不同会有差异。

# 使用技巧

## 预约功能

- a | 长按电源键  开启洗碗机，然后轻触程序左键  或程序右键  选择所需的洗涤程序。

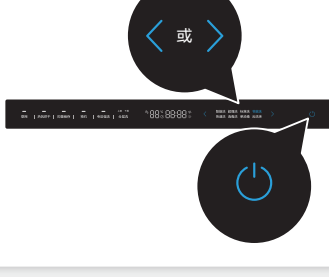

- b | 轻触预约键设置预约洗涤开始时间，每次轻触增加1小时，24小时为一周期循环。

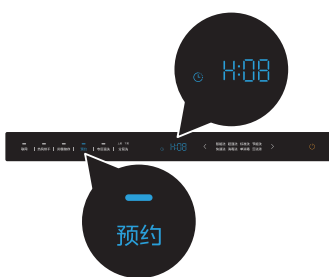

- c | 关门，启动预约功能，正面显示屏显示倒计时。

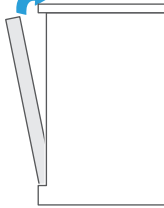

### • 温馨提示

程序在设置好预约时间后，延时运行。

## 更改预约时间

- a | 若需更改预约时间，缓慢开门进入预约暂停状态。

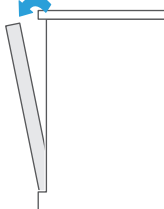

- b | 轻触预约键设定时长，每次轻触增加1小时，24小时为一周期循环。

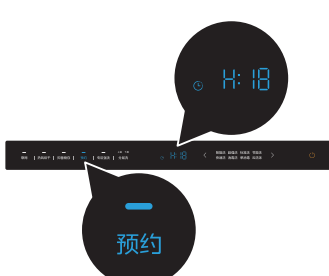

- c | 关门，启动预约功能，正面显示屏显示倒计时。

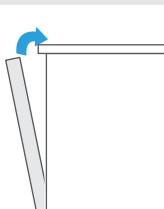

### • 温馨提示

预约暂停状态可以重新选择程序。  
预约时间调整为0时，代表取消预约功能。

# 使用技巧

## 云洗涤程序

云洗涤指在美的美居App中可选择的多种洗涤程序(预冲洗、火锅洗、自清洁、静音洗、轻柔洗);若未在美的美居App中启动过云洗涤程序,则默认选择预冲洗。

# 使用技巧

## —— 断电记忆功能 ——

若洗涤过程中断电，重新上电后从当前阶段开始重新运行；其他状态下断电，重新上电后进入上电状态。

# 使用技巧

## 如何补放餐具

a | 缓慢开门暂停当前程序。

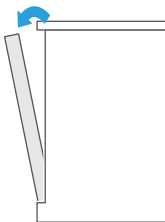

b | 添加需要洗涤的餐具。

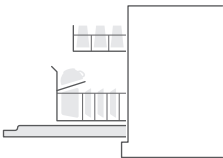

c | 关门，程序开始运行，正面显示屏显示倒计时。

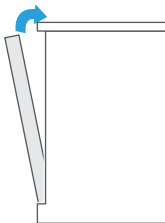

### • 温馨提示

在洗碗机运行中，如果要补加餐具，可以按以上方法操作。

# 使用技巧

— 如何更改程序 —

a | 缓慢开门暂停当前程序。

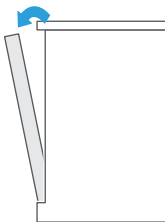

b | 长按程序右键 > 3秒取消当前程序。



c | 轻触程序左键 < 或程序右键 >，选择所需的程序。



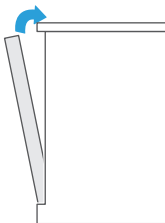

d | 关门，程序开始运行，正面显示屏显示倒计时。



# 使用技巧

## 专区强洗功能

- a | 长按电源键  开启洗碗机，然后轻触程序左键  或程序右键  选择所需的洗涤程序。

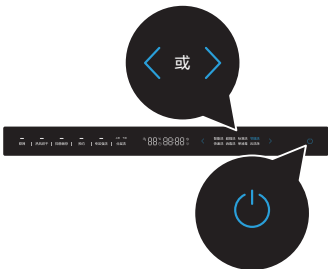

- b | 轻触专区强洗键选择专区强洗功能，专区强洗键上指示灯常亮。



- c | 关门，程序开始运行，正面显示屏显示倒计时。

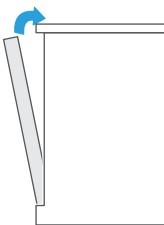

### 温馨提示

专区强洗功能可开启卫星喷臂对下碗篮后半部分进行加强洗涤，程序总时间增加30min。



除智能洗、快速洗、预冲洗、自清洁、单消毒外，其余程序可选专区强洗功能。

专区强洗功能和上层洗功能不可同时选择。



# 使用技巧

## 分层洗功能

- a | 长按电源键  开启洗碗机，然后轻触程序左键  或程序右键  选择所需的洗涤程序。

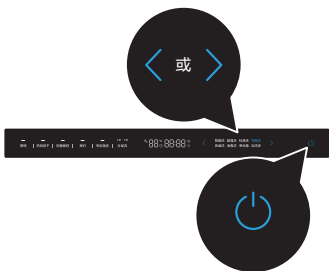

- b | 轻触分层洗键选择合适的分层洗状态。



- c | 关门，程序开始运行，正面显示屏显示倒计时。

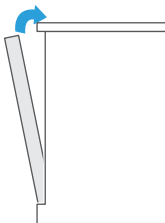

### 温馨提示

分层洗功能可以选择只开启顶喷臂和上喷臂(仅上层点亮)、只开启下喷臂(仅下层点亮)或交替开启顶喷臂、上喷臂和下喷臂(上层、下层全亮)。



除智能洗、自清洁、单消毒外，其余程序可选分层洗功能。

专区强洗功能和上层洗功能不可同时选择。

# 使用技巧

## 抑菌储存功能

### 洗涤后运行抑菌储存

- a | 长按电源键  开启洗碗机，然后轻触程序左键  或程序右键  选择所需的洗涤程序。

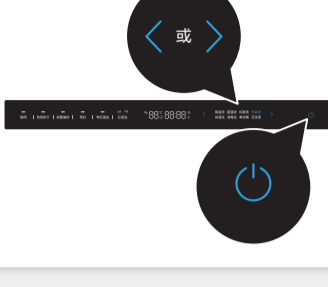

- b | 轻触抑菌储存键选择抑菌储存功能，抑菌储存键上的指示灯点亮，显示屏显示抑菌储存工作时间，有24小时、72小时和168小时三种选择。

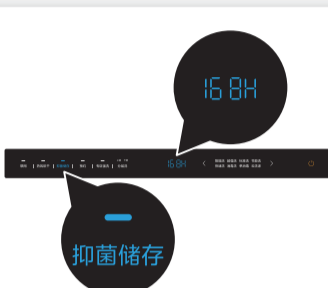

- c | 关门，程序开始运行，正面显示屏显示倒计时。

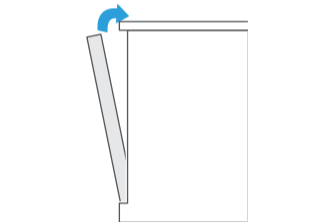

#### 温馨提示

抑菌储存功能可有效去除异味，有防霉防返潮等作用，最长可达72小时。  
抑菌储存期间，内部风机会间断工作，有声音属正常现象！  
除快速洗，预冲洗外，其余程序可选抑菌储存功能。  
开机默认上次关机前选择的抑菌储存时间。  
选择抑菌储存功能后，在洗涤结束后自动运行抑菌储存功能。

### 单独运行抑菌储存

- a | 长按电源键  开启洗碗机。

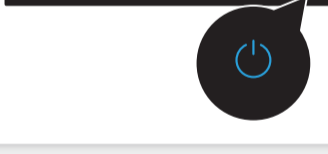

- b | 轻触抑菌储存键选择抑菌储存功能，抑菌储存键上的指示灯点亮，显示屏显示抑菌储存工作时间，有24小时、72小时和168小时三种选择。

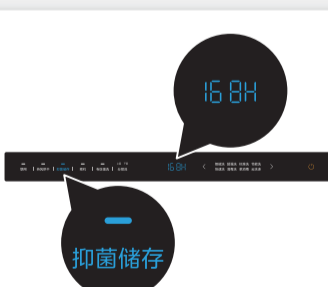



- c | 长按抑菌储存键3秒，然后关门程序开始运行，正面显示屏显示倒计时。



# 使用技巧

## 热风烘干功能

### 洗涤后运行热风烘干

- a | 长按电源键  开启洗碗机，然后轻触程序左键  或程序右键  选择所需的洗涤程序。

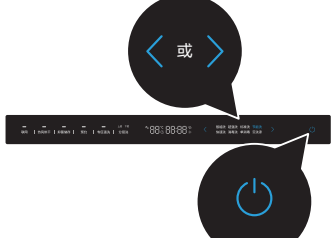

- b | 轻触热风烘干键选择热风烘干功能，热风烘干键上指示灯点亮。



- c | 关门，程序开始运行，正面显示屏显示倒计时。

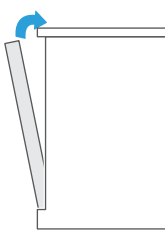

#### 温馨提示

热风烘干功能可在程序运行结束后，间断热风烘干1.5小时（有光亮剂）或4小时（没有光亮剂），有效干燥餐具。  
除快速洗，预冲洗外，其余程序可选热风烘干功能。  
选择热风烘干功能后，在洗涤结束后自动运行热风烘干功能。

### 单独运行热风烘干

- a | 长按电源键  开启洗碗机。



- b | 轻触热风烘干键选择热风烘干功能，热风烘干键上指示灯点亮。



- c | 长按热风烘干键3秒，然后关门程序开始运行，正面显示屏显示倒计时。

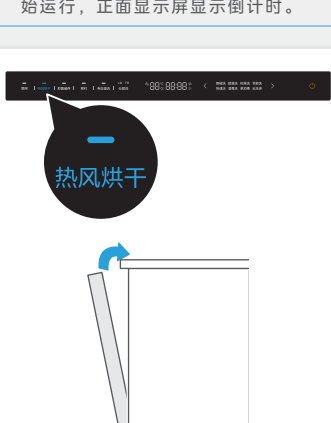

# 洗涤耗材

## — 洗碗粉 / 块 作用 —

用洗碗机清洗餐具时，添加适量的洗碗粉/块辅助洗涤是必要的。洗碗粉/块可利用其生物酶祛除餐具上的油污、食物残渣并通过排水将其带出洗碗机。

## — 洗碗粉 / 块 用量 —

根据餐具的污染程度而定，可参考“洗涤程序介绍”的用量或洗碗粉/块厂商包装袋上推荐的用量。

## — 洗碗粉 / 块 注意事项 —

必须使用洗碗机专用的洗碗粉/块，不可用洗涤剂代替。在您不准备洗涤时，请不要添加洗碗粉/块。不然可能会出现洗碗粉/块受潮，在下次洗涤时不能充分分解油污。

## — 添加洗碗粉 / 块 的位置 —

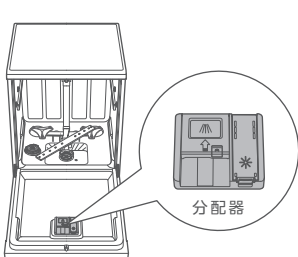

## — 洗碗粉 / 块 的 添加 方法 —

**a** | 若洗碗粉盒盖没有打开，按压盒盖按钮打开洗碗粉盒盖。

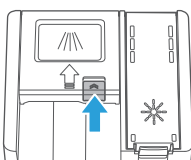

**b** | 向洗碗粉仓添加适量的洗碗粉/块。

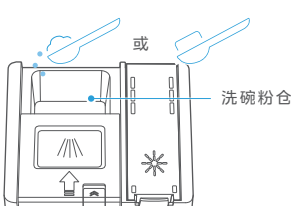

**c** | 按箭头方向关上洗碗粉盒盖，可听到盒盖卡入的声音。

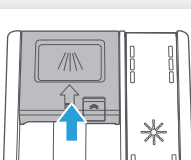

# 洗涤耗材

## 光亮剂的作用

加速干燥，有效去除玻璃及碗碟表面水渍，保持餐具光泽。

## 光亮剂档位设置

您可以根据餐具的干燥效果调整光亮剂用量以达到出色的效果，出厂默认档位为d3（中档）。

光亮剂档位可以在d1到d5之间设置，随着档位增加光亮剂投加量依次增加。

若洗涤结束餐具存在白点、污点：可增加光亮剂档位。

若洗涤结束餐具存在片状污渍：可减小光亮剂档位。

a | 长按电源键  开启洗碗机。



b | 开机60秒内，开门状态下长按程序右键  5秒以上，显示屏显示软水器档位信息。

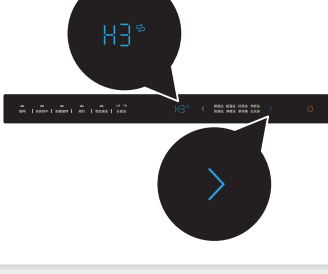

c | 再轻触一次预约键，显示屏显示分配器档位信息。

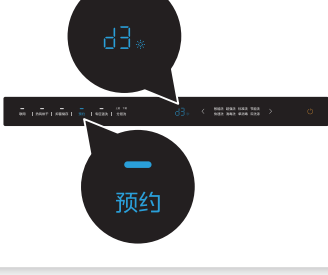

d | 轻触程序右键 ，档位按“d1→d5”循环变化。

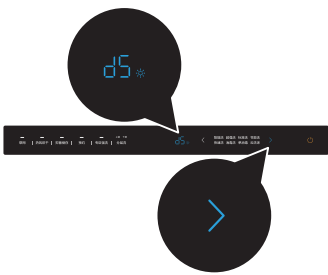

e | 5秒无操作，或长按电源键  关机，则成功设置档位。



## 缺光亮剂提示



必须使用洗碗机专用的光亮剂。

显示屏图标  亮起后可继续使用2~3次，请及时添加光亮剂。

（分配器总容量约120 mL，建议每次添加量 ≤ 70 mL，分配器有MAX标识参考；若添加过量会有一些的流出，属于正常现象，不影响餐具清洗效果。）

## 光亮剂的添加方法

a | 按压（1）并向上拉起（2）光亮剂盒盖。

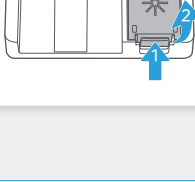

b | 添加70 ml左右光亮剂到容器中。



c | 按箭头方向关上光亮剂盒盖并按压标注位置使其卡紧。



# 洗涤耗材

## —— 软水器的作用 ——

软水器可软化水质，减少水垢产生，对提高洗净有一定作用，软水器里有专用盐才具有软化能力。若您所在地区的自来水水质较硬，建议您给洗碗机软水器中加专用盐。若您所在地区的自来水水质较软，您可以不加专用盐，不影响洗碗机的正常使用。

## —— 软水器档位设置 ——

软水器的档位选择根据自来水的水硬度而定，水质越硬，则档位选择越高。具体水硬度对应档位选择见下表。

水硬度(ppm)	软水器档位
0-90	H1
91-200	H2
201-300	H3
301-400	H4
401-600	H5
600以上	H6

不同地区水质硬度不一样。若您不知自来水的水硬度，请向当地自来水公司咨询。下表中几个城市的自来水硬度，仅供参考。

城市	水硬度(ppm)	推荐档位
北京	250-260	H3
沈阳	270-280	H3
上海	150-160	H2
南京	130-140	H2
广州	90-100	H2

a | 长按电源键  开启洗碗机。



b | 开机60秒内，开门状态下长按程序右键  5秒以上，显示屏显示软水器档位信息。



c | 轻触程序右键 ，档位按“H1→H6”循环变化。





d | 5秒无操作，或长按电源键  关机，则成功设置档位。

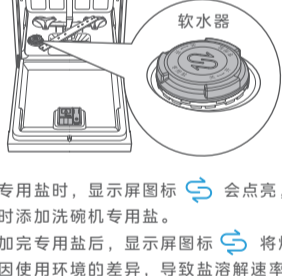

## —— 缺专用盐提示 ——



缺专用盐时，显示屏图标  会点亮，请及时添加洗碗机专用盐。添加完专用盐后，显示屏图标  将熄灭。（因使用环境的差异，导致盐溶解速率略有不同，图标熄灭时间会有一点波动，一般为6天内。）

## —— 专用盐的添加方法 ——

a | 抽出下碗篮，逆时针旋转软水器盖并往外拔出。



b | 插入盐斗，加入500 g左右洗碗机专用盐（一次添加可多次使用）。

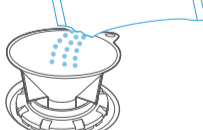

c | 加盐后，向软水器中加满水（仅首次使用需加水）。

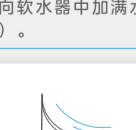

d | 顺时针旋转拧紧软水器盖，防止漏盐，漏盐会腐蚀内胆，然后推回下碗篮至原位。

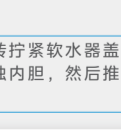

• **温馨提示**  
请勿将洗碗粉或光亮剂放到软水器。如发现误放，请联系专业维修人员。添加盐过程中，若有盐洒在内胆，必须运行程序冲洗一次。否则可能腐蚀内胆、过滤网、电机等，造成洗碗机损坏。软水器不可自行拆卸清洗。

# 清洁保养

## 清洁外表面

请在关闭电源的状态下清洁，常擦拭能保持洗碗机外观的持久清洁、美观。

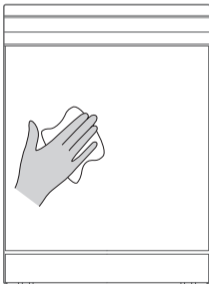

# 清洁保养

## 清洁过滤器

a | 取出下碗篮后，按逆时针方向转动过滤圆筒。

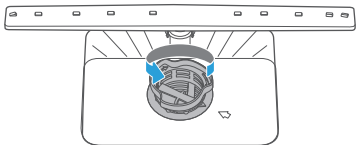

b | 向上取出过滤器。

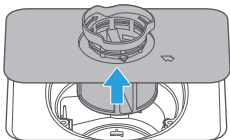

c | 用流动水和软毛刷清洗过滤器。

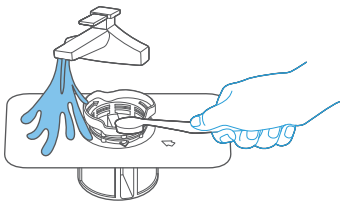

d | 清洁干净后，请装回原位，注意旋紧（箭头相对）。

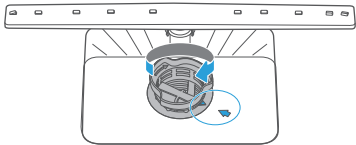



# 清洁保养

## 清洁喷臂

a | 取出下碗篮后，用力向上拉出下喷臂。

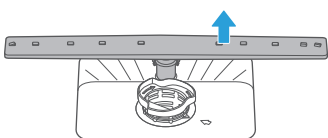

b | 握住上喷臂，按逆时针方向旋转固定环，取下上喷臂。

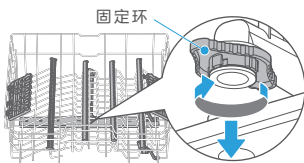

c | 用流动水和尖物清理喷臂孔。

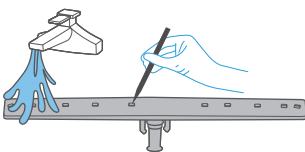

d | 将下喷臂对准喷臂座，用力下压使其卡入喷臂座。

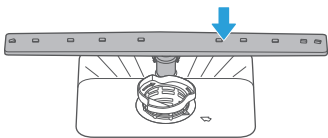

e | 将上喷臂插入固定环，然后握住上喷臂，按顺时针方向旋转固定环，锁紧上喷臂。

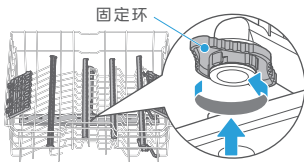

# 常见问题

## 常见现象

### 洗碗机不通电

#### 可能的原因：

没有连接电源

#### 故障处理方法：

确保电源线插头已经和插座正确连接好

### 洗碗机通电不启动

#### 可能的原因：

门没有关紧

#### 故障处理方法：

确保门已紧闭

### 洗碗机排水不畅

#### 可能的原因：

排水管打结

过滤网阻塞

房下水道堵塞

#### 故障处理方法：

检查排水管

检查过滤器系统

检查厨房下水管道确保排水畅通

### 内胆里有泡沫

#### 可能的原因：

洗碗粉使用不正确

洗碗粉过期或发霉

#### 故障处理方法：

为了避免泡沫的产生，请使用洗碗机专用的洗碗粉。如果发生这种情况，请打开洗碗机门放置20-30分钟让泡沫挥发掉。若内胆还有泡沫，可运行任意洗涤程序，直到泡沫清除为止

使用有效期内的洗碗粉

### 机器内胆有撞击声

#### 可能的原因：

喷臂可能被餐具卡住

#### 故障处理方法：

暂停正在运行的程序，重新摆放阻碍喷臂转动的餐具

### 内胆内壁有水珠

#### 可能的原因：

属正常现象

#### 故障处理方法：

程序运行结束后将洗碗机门微微打开有利于内部干燥

### 餐具洗不干净

#### 可能的原因：

餐具摆放不正确

洗碗粉的量不够

餐具的摆放影响到喷臂的转动

过滤器堵塞或洗碗机太久不清洗

#### 故障处理方法：

参考“摆放餐具”

增加洗碗粉的使用量，使用专用洗碗粉

重新摆放餐具，保证喷臂可以自由转动

清洁过滤器，定期清洁洗碗机

### 餐具没有完全干燥

#### 可能的原因：

不正确的装载

餐具取出过早

洗涤程序选择不正确

光亮剂太少

#### 故障处理方法：

按摆放指导中的摆放建议摆放餐具

程序运行完之后不要立即取出餐具。打开机门放出蒸气，等餐具不再烫手时再取出

程序无干燥功能，请选择其他程序

增加光亮剂的用量，或重新装满光亮剂

### 粉盒内有洗碗粉残留

#### 可能的原因：

餐具阻碍了洗碗粉盒的打开

喷臂转动不顺畅

预冲洗程序投放洗碗粉不正确

#### 故障处理方法：

重新正确的把碗碟装载到碗篮上

检查喷臂是否被餐具卡住不能转动

参考“洗碗粉”说明

### 温馨提示

全国服务热线:400-8899-315

# 常见问题

## 故障自检

### E1 (进水异常)

#### 可能的原因:

水压太低

进水管堵塞或打折

水龙头未打开

其他

#### 故障处理方法:

检查水压是否大于  
0.04 MPa

疏通进水管，避免打折

确认打开水龙头

请专业维修人员维修

### E3 (加热异常)

#### 可能的原因:

加热回路发生故障

#### 故障处理方法:

请专业维修人员维修

### E4 (发生溢流)

#### 可能的原因:

地面不平

排水管堵塞或打折

使用洗洁精

外部积水流入机器

洗碗机某部件漏水

#### 故障处理方法:

请调整并保持安装面平整

疏通排水管，避免打折

请专业维修人员维修

请专业维修人员维修

请专业维修人员维修

### EC/L4/C4 (BLDC故障)

#### 可能的原因:

电机工作异常

#### 故障处理方法:

请专业维修人员维修

### Ed (通讯提示)

#### 可能的原因:

通讯异常

#### 故障处理方法:

请先拔下电源插头，然后重新上电并开机检查是否恢复正常。无法恢复则联系维修人员

### ⚡ (进水异常)

#### 可能的原因:

水龙头未打开

#### 故障处理方法:

确认打开水龙头

### • 温馨提示

全国服务热线:400-8899-315

# 联网指引

美的美居配网

## a | 下载安装美的美居。



扫描上方二维码或在应用市场搜索“美的美居”下载并安装App。

## b | 注册登录。

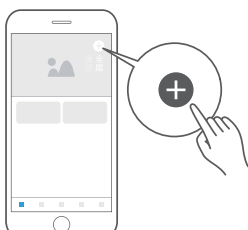

在App主界面，点击“+”按钮，根据向导完成帐号注册登录。

## c | 设置洗碗机。



长按联网键3秒，此时联网键上指示灯闪烁，设备进入美的美居App热点配网状态。

## d | 添加设备。

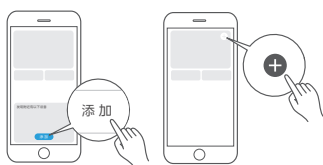

方式A

方式B

**方式A：**设备通电后，若APP首页发现附近可添加设备，点击“添加”按钮进行添加。

**方式B：**设备通电后，点击首页右上角“+”后选择“添加设备”，可通过扫描家电机身二维码、选择品类型号或者附近设备的方式添加设备。

## e | 设备联网。



根据App向导提示，为设备连接网络；若联网失败，请参考App页面提示进行操作。

## • 注意事项及联网失败原因排查：

- 1.为产品联网时，请确保手机尽量接近本产品。
- 2.根据App提示，如果您的产品仅支持2.4GHz无线网络通信，选择当前家庭无线网络时，请注意选择2.4GHz网络。
- 3.路由器无线网络名称不建议含有中文或特殊字符（包括标点符号，空格等）。
- 4.建议同一路由器下连接设备数不超过10个，避免因信号不稳定对联网造成影响。
- 5.若路由器或无线网络名称密码更改，需重复以上过程重新联网。
- 6.随着产品技术更新，美的美居App内容可能会有所变更，实际以美的美居App内展示向导为准。
- 7.无线电发射模块已通过国家SRRC核准  
本设备包含型号无线电发射模块核准代码如下：  
SRRC认证ID：2019DP11042、  
2019DP0665、2020DP11686、  
2020DP10941、2021DP4011、  
2021DP10418、2021DP10395、  
2022DP5075。

# 常见问题

## 包修政策

具体包修政策请在“美的服务”微信公众号上查询。