

以换代修服务指南

服务内容

2021年1月1日后购买的美的小家电产品，正常使用一年内出现性能故障，经授权服务商/电商客服鉴定属实，凭有效凭证直接以换代修。

有效凭证

有效发票、电商产品签收记录、连锁超市购物小票、美云销用户销售单、以换代修金卡等可查实凭证。无以上有效凭证，按产品出厂日期延后6个月作为购买时间点，开始计算1年以换代修时间。

以换代修换新机原则：

1. 换货新机自签收之日起（凭系统换货记录）仍享受1年以换代修及正常三包服务；
2. 以换代修优先更换同型号产品；
3. 若无同型号产品则提供美的同价位段其他型号产品。

凡属下列情况之一的，不属以换代修范围：

1. 非性能故障：产品由授权服务检测无故障或不属于性能故障；
2. 样机/赠品优惠券：不享受以换代修服务权益，但可“享受正常保修服务”；
3. 不当使用造成故障：因个人使用不当（包括但不限于误用、疏忽、滥用、事故）造成的产品损坏；
4. 产品被拆卸过：产品被未授权服务商或个人拆卸过；
5. 非家庭用户：本服务只针对个人及家庭用户，商用产品/工程类/团购礼品类产品不享受以换代修服务。

服务报单通道

报单系统	美的美居APP	“美的服务”微信公众号
报单路径	我的 - 服务中心 - 以换代修	报装报修 - 以换代修
		

服务热线：400-8899-315

广东美的厨房电器制造有限公司

地址：广东省佛山市顺德区北滘镇永安路6号

邮编：528311 | 网址：www.midea.com

物料编码：16170000012590

本资料上所有内容均经过认真核对，如有任何印刷错漏或内容上的误解，可向本公司咨询。
注：产品若有技术改进，会编进新版手册中，恕不另行通知。产品外观、颜色如有改动，以实物为准。

型号 M1-L201B

微烤一体机

使用说明书

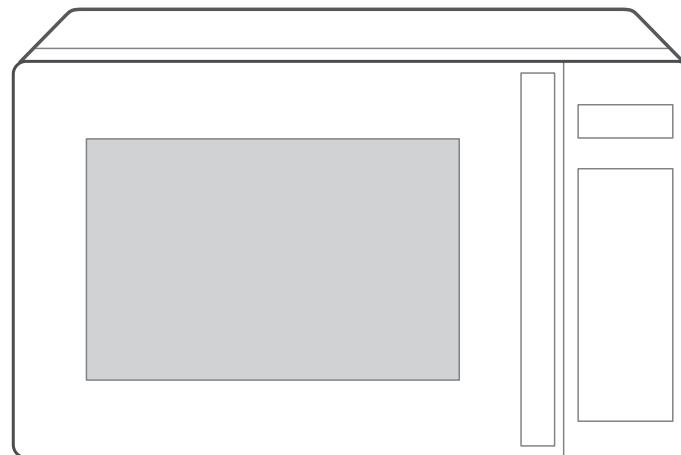

使用前请仔细阅读本手册并妥善保管
更多使用指引，请扫描机身【扫码开启服务】二维码

目录

尊敬的用户：

感谢您使用美的公司的产品！
为了您正确使用本产品，请在产品安装和使用前仔细阅读本说明书，并妥善保管以供日后参考。

安全提示	安全注意事项	01
	温馨提示	01
认识产品	产品简介	02
	烹饪器具选择	03
	使用须知	04
	操作界面指引	05
功能介绍	微波快捷加热	06
	智能火力	07
	智能解冻	08
	烧烤	09
	自动菜单	10-12
	高阶多段烹饪	13
清洁保养	日常清洁	14
	腔体除味	14
服务指南	非故障自查	15
	故障处理	16
	产品参数	16

安全提示

安全注意事项



禁止微波空载

切勿在没有放置食物的情况下启动微波炉，以免引起炉内温度过高发生异常。



过热保护

连续使用时间不宜过长，以免机器进入过热保护状态而停止加热，待冷却后可继续使用。



插座安全

为了安全着想，插头必须连接接地插座，否则会有触电危险。

温馨提示



禁用锡箔纸

1. 微波功能（含微烤组合）下禁止使用，我会火光四射哦！

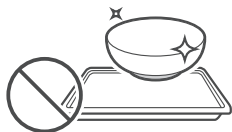

禁用金属器皿

2. 微波功能（含微烤组合）下禁止使用，我会火光四射哦！

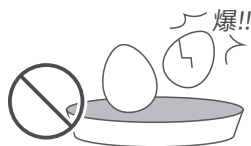

禁止加热带壳食物

3. 微波加热密封带壳的食物会炸开！

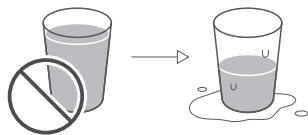

容量不可超2/3

4. 液体加热时不要超过容器的2/3，否则会湿身哦！

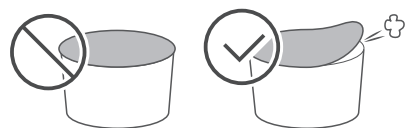

密封食物预留开口

5. 加热密封食物时要预留一个开口，不然会炸开哦！

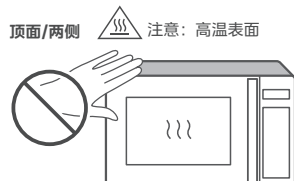

加热时外罩会烫哦

6. 加热后外罩发烫属于正常现象，请注意防烫，不要触摸哦！

认识产品

产品简介

⚠ 注意

- 由于我们的产品不断升级，如实物与下图存在差异，请以实物为准。
- 将微波炉放置在隔热的平面上使用，并在微波炉周围至少保持10-15cm的距离，顶部保持30cm的距离。
- 此产品为桌面式产品，禁止用作嵌入式。
- 应将微波炉放置在干燥的环境中，不可在室外使用本产品，严禁将微波炉放置在易燃物或热源附近使用，应注意远离窗帘等或类似物品，以防造成火灾。

① 部件展示

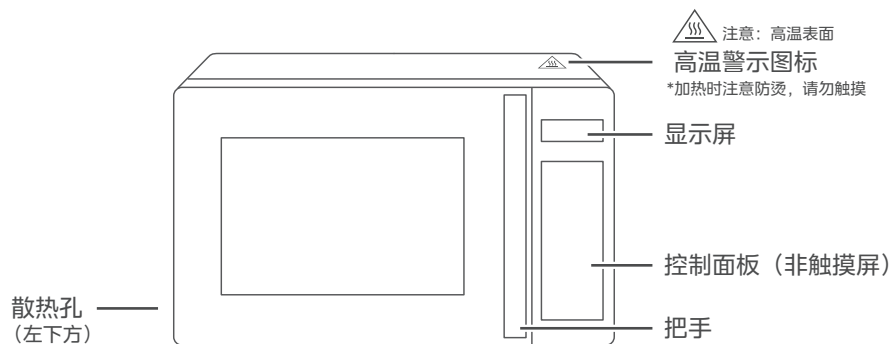

② 附件清单

不在清单内的附件请谨慎使用，也可查看“烹饪器具选择”，详见第3页。

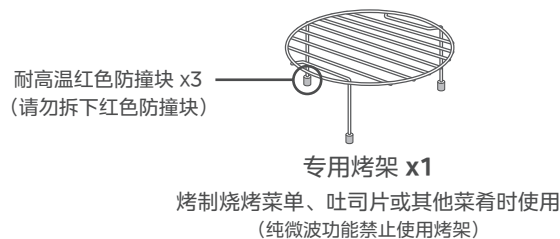

⚠ 注意

- 请将烤架放在腔体平板中间使用，以免烤架与腔体接触打火花。

烹饪器具选择

⚠ 注意

- 锡箔纸、金属器皿（包含附赠的烤架）、带金边装饰/彩釉容器，在微波功能下不能使用。
- 以下附件仅作演示说明，不随机配送。

器具种类	微波 (微波快捷加热、 智能火力)	烧烤 (薄片烧烤)	组合烧烤 (微烤组合、 烧烤菜单)
锡箔纸 	✗	✓	✗
金属器皿 	✗	✓	✗
专用烤架 	✗	✓	✓
耐高温保鲜膜 	✓	✗	✗
带金边装饰/彩釉容器 	✗	✗	✗
耐热微波适用玻璃、陶器 	✓	✓	✓
微波适用塑料 	✓	✗	✗
微波蒸宝 微波蒸饭宝 	✓	✗	✗

使用须知

⚠ 注意

- 金属器皿使用请参照“烹饪器具选择”，详见第3页。

① 使用前须知

初次使用清洁

初始使用会有轻微异味，属于正常现象，建议使用前用【清洁保养】中的【腔体除味】小技巧清除异味，详见第14页。

金属器皿取出

使用微波功能时请将烧烤架或其他金属器皿取出，使用微波适用器皿。

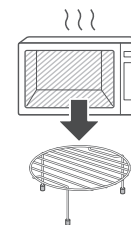

② 使用时须知



最佳按键区域为文字的中间位置，按键时请稍用力。



重新选择功能时需按【暂停/取消】键清除当前状态。



待机状态下，按时间键，再按【开始/+30秒】键，或直接按【开始/+30秒】键，可快捷启动微波加热。

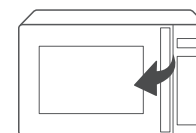

待机状态下，按【暂停/取消】或待机一段时间后，进入省电模式，按任意键或拉门可唤醒。

操作界面指引

⚠ 注意

- 操作界面为薄膜式按键，按键时请稍用力，并尽量按文字的中间位置。
- 由于我们的产品不断升级，如实物与下图存在差异，请以实物为准。
- 初始上电显示“0:00”，蜂鸣器叫一声，程序进入待机状态。

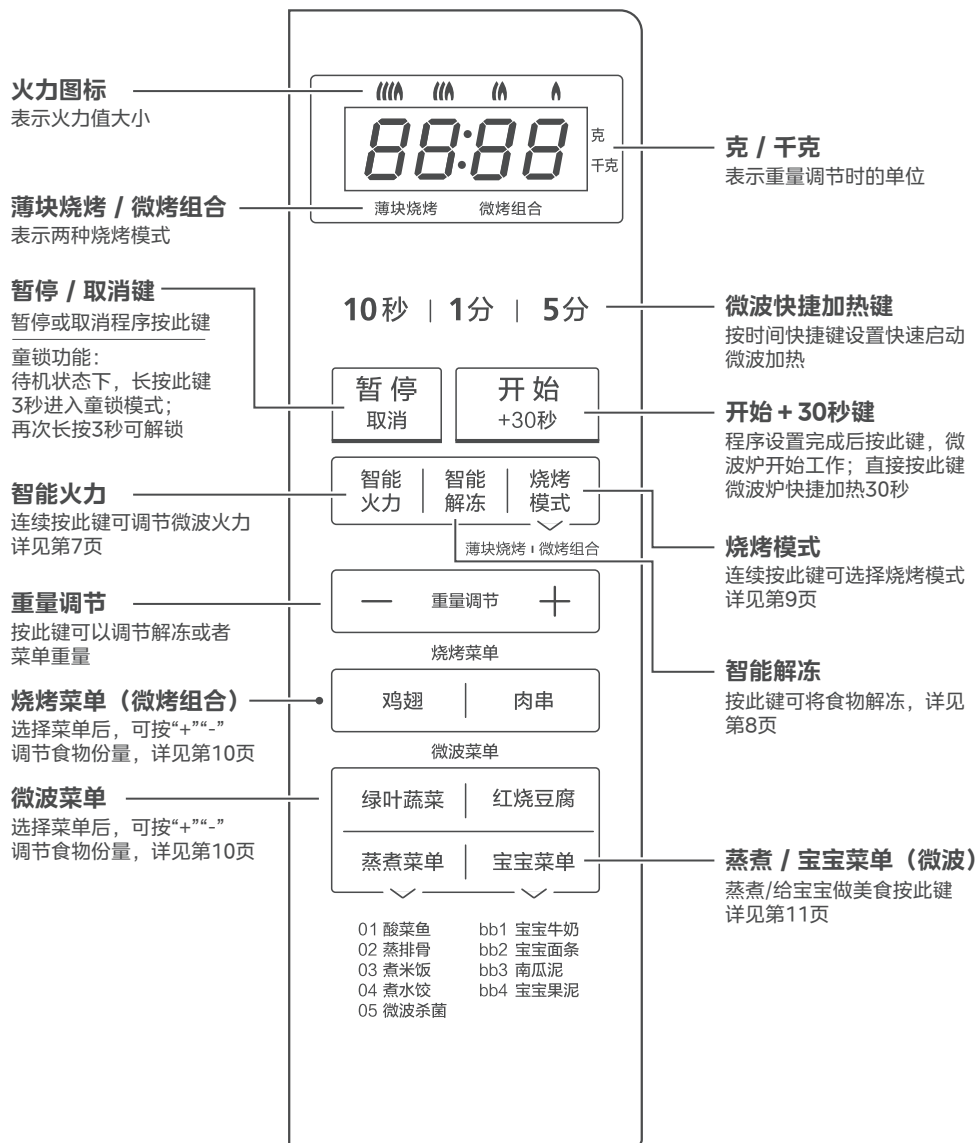

功能介绍

微波快捷加热

*图仅展示效果，具体显示以实际为准

⚠ 注意

- 快捷加热是利用微波加热，微波功能下金属材料（含锡箔纸）不能用哦！
- 烹调时使用保鲜膜（留孔透气）或带孔的盖子，可防止食物干干。
- 加热过程可调整食物摆放位置或搅拌，食物加热更均匀。

1 按【10秒/1分/5分】键选择时间。

（例如设置1分30秒，按一次1分再按3次10秒）
注：默认智能加热曲线，最大烹饪时间99分50秒。

10秒 | 1分 | 5分 88:30

2 按【开始/+30秒】键启动，显示屏开始倒计时。

注：工作过程中可按时间键或【开始/+30秒】
调整时间。

暂停 取消 开始 +30秒 88:29

加热时间参考表：（可根据个人喜好调整时间，建议饭菜平铺加热）

编号	食物	份量	参考器皿	时间建议
1	热米饭	200g	陶瓷碗	1分50秒
2	热带骨荤菜	400g	陶瓷盘	3分40秒
3	热不带骨荤菜	300g	陶瓷盘	2分40秒
4	热鱼类	200g	陶瓷盘	1分50秒
5	热牛奶	1杯（250ml）	陶瓷杯	1分20秒
6	热速冻包 （表面撒水+盖保鲜膜）	2个（100g）	陶瓷盘	1分50秒
7	煮方便面（用热开水）	1袋（100g）	陶瓷碗	2分40秒

小贴士：

- 如翻热份量与说明书中参考份量不符，建议等比例增加或减少时间，并根据个人对温度的喜好进行调整。
- 如果对所要翻热的食物重量不明确，建议预估后根据说明书中的份量和建议时间等比例设置加热时间，并根据个人对温度的喜好进行调整。

智能火力

*图示仅展示效果，具体显示以实际为准

⚠ 注意

- 智能火力是利用微波加热，微波功能下金属材料（含锡箔纸）不能用哦！
- 烹调时使用保鲜膜（留孔透气）或带孔的盖子，可防止食物干干。
- 加热过程可调整食物摆放位置或搅拌，食物加热更均匀。
- 工作过程中可按时间键或【开始/+30秒】调整时间。

1 按【智能火力】键设定火力。

注：火力4档可调，默认为高火。

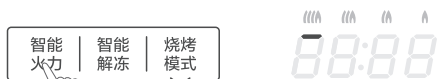

2 连续按【智能火力】键调节微波火力。

（例如按2次调节为中高火 ）

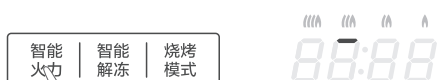

3 按【10秒/1分/5分】调节时间，可重复或叠加按，叠加时间。

注：最大烹饪时间：99分50秒。



4 按【开始/+30秒】键启动，显示屏开始倒计时。



火力设定参考：

按键次数	图标状态	火力值	适用类型（参考）
1次		高火	<ul style="list-style-type: none"> • 快速烹调 • 翻热
2次		中高火	<ul style="list-style-type: none"> • 翻煮食物 • 加热冷冻食品
3次		中火	<ul style="list-style-type: none"> • 炖煮 • 慢炖
4次		低火	<ul style="list-style-type: none"> • 解冻 • 黄油软化 • 软化巧克力

智能解冻

*图示仅展示效果，具体显示以实际为准

⚠ 注意

- 此功能可根据设定的食物重量智能匹配解冻时间。

① 智能解冻设定

1 按【智能解冻】键选择功能。



2 按重量调节 [-] [+] 键调节重量。

注：解冻重量范围：100-2000克。



3 按【开始/+30秒】键启动，显示屏开始倒计时。



② 解冻食物的技巧



【冷冻馅饼、奶油、饼干等易碎食品】

只适用微波炉稍稍解冻，取出后置于温室下自然解冻。



【冷冻的生肉、鱼】

要除去包装放在容器内解冻，冷冻前最好将其切成2-3厘米大小，并摆放整齐，达到更好的解冻效果。

⚠ 注意

- 解冻是利用微波解冻，金属材料（含锡箔纸）不能用哦！
- 为了均匀解冻，建议在解冻过程中将食物翻转，或移动食物摆放位置。
- 经解冻的食物建议尽快烹调或食用，不宜再放入冰箱内冷冻。

烧烤

*图示仅展示效果，具体显示以实际为准

① 薄块烧烤（纯烧烤）

用上部烧烤管工作来烤制食物，适合食物上色（如烤吐司片等）

* 不建议烤制生食，烤制建议使用微烤组合功能

1 按【烧烤模式】键1次，选择薄块烧烤功能。



② 微烤组合（微波+烧烤）

用上部烧烤管+微波组合工作来烤制食物，适合各种肉类和蔬菜的快速烤制（如鸡翅、肉串等）

* 不建议烤制西点类（如蛋糕、蛋糕等），如需尝试，禁止放入锡纸类、金属类等材质，请选用微波适用容器

⚠ 注意

- 微烤组合模式有微波参与，金属材料（含锡箔纸）不能用哦！

1 按【烧烤模式】键2次，选择微烤组合功能。



2 重复或叠加按【10秒/1分/5分】调节时间。

注：最大烹饪时间为99分50秒



3 按【开始/+30秒】键启动，显示屏开始倒计时。



⚠ 注意

- 烧烤中途可翻转食物，以便使烧烤的效果更均匀。
- 工作过程中可按时间键或【开始/+30秒】调整时间。

自动菜单

*图示仅展示效果，具体显示以实际为准

① 烧烤菜单 / 微波菜单

1 按【鸡翅】【肉串】【绿叶蔬菜】【红烧豆腐】键选择菜单。

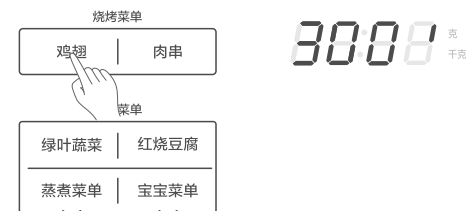

2 按重量调节【-】【+】键调节重量。

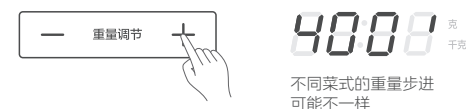

重量范围

鸡	翅	: 200g / 300g / 400g
肉	串	: 100g / 200g / 300g
绿叶蔬菜		: 200g~600g
红烧豆腐		: 200g~600g

3 按【开始/+30秒】键启动，显示屏开始倒计时。



⚠ 注意

- 所有自动菜单都包含微波功能，禁止使用金属器皿（含锡箔纸）。
- 加保鲜膜或加盖，烹饪效果更佳，注意留孔哦！（烧烤菜单除外）。
- 烧烤菜单可使用专用烤架，非专用烤架及其他金属器皿（含锡箔纸）不可放入使用。

自动菜单

*图示仅展示效果，具体显示以实际为准

② 蒸煮菜单

1 按【蒸煮菜单】键。

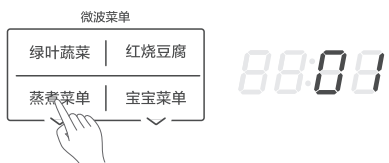

2 连续按【蒸煮菜单】键选择菜单，按【开始/+30秒】键选定菜单。

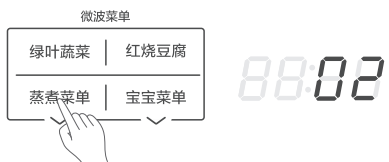

3 按重量调节【-】【+】键调节重量。



不同菜式的重量步进可能不一样

重量范围

01酸菜鱼/02蒸排骨: 200g~600g
03煮米饭/04煮水饺: 200g~600g

4 按【开始/+30秒】键启动，显示屏开始倒计时。



⚠ 注意

- 所有自动菜单都包含微波功能，禁止使用金属器皿（含锡箔纸）。
- 宝宝菜单无需设定食物的重量。

③ 宝宝菜单（默认份量）

1 按【宝宝菜单】键。



2 连续按【宝宝菜单】键选择菜单。

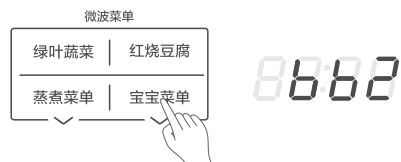

默认份量

bb1 宝宝牛奶: 120g
bb2 宝宝面条: 40g
bb3 南瓜泥: 100g
bb4 宝宝果泥: 100g

3 按【开始/+30秒】键启动，显示屏开始倒计时。



自动菜单

*图示仅展示效果，具体显示以实际为准

④ 微波杀菌

根据微波特性，对陶瓷、玻璃等餐具及器皿具有强效杀菌作用，灭菌率高达99%以上。

⚠ 注意

- 此功能含有微波，禁用金属容器（含金丝银丝描边的餐盘）。
- 严禁在未放入任何餐具、器皿等物品，机器处于空腔时启动杀菌功能。

① 杀菌前准备工作（使用前，请按以下指引操作）

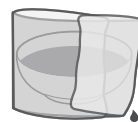

【餐具杀菌】

- 杀菌前必须将餐具在水中浸湿；
- 将餐具用湿毛巾包裹（杀菌效率更高）。
（木质材料或者不耐高温的餐具必须包裹湿毛巾，以防微波加热过度）

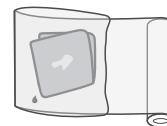

【毛巾/抹布杀菌】

- 将毛巾/抹布在水中浸湿；
- 用保鲜膜包裹起来。
（包裹保鲜膜可隔绝油污，且杀菌效率更高）

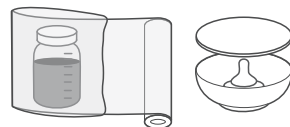

【奶瓶杀菌】

- 将奶瓶与奶嘴分开；
- 奶瓶装入7分满的水，并用保鲜膜包裹；
- 奶嘴浸没在装水的容器，并用小盘子压住防止浮起。

② 杀菌功能设置

1 按【蒸煮菜单】键5次，选择微波杀菌菜单，按【开始/+30秒】选定菜单。

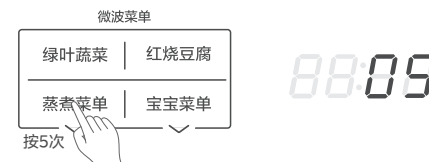

2 按【开始/+30秒】键启动程序。（默认5分钟）



高阶多段烹饪

*图示仅展示效果，具体显示以实际为准

可一次自定义设置多段烹调程序，烹调实现一步到位。

例

若想先将500克食物解冻（第一段），然后进行微波中高火加热10分钟（第二段），再进行薄片烧烤上色10分钟（第三段），设置方法如下：

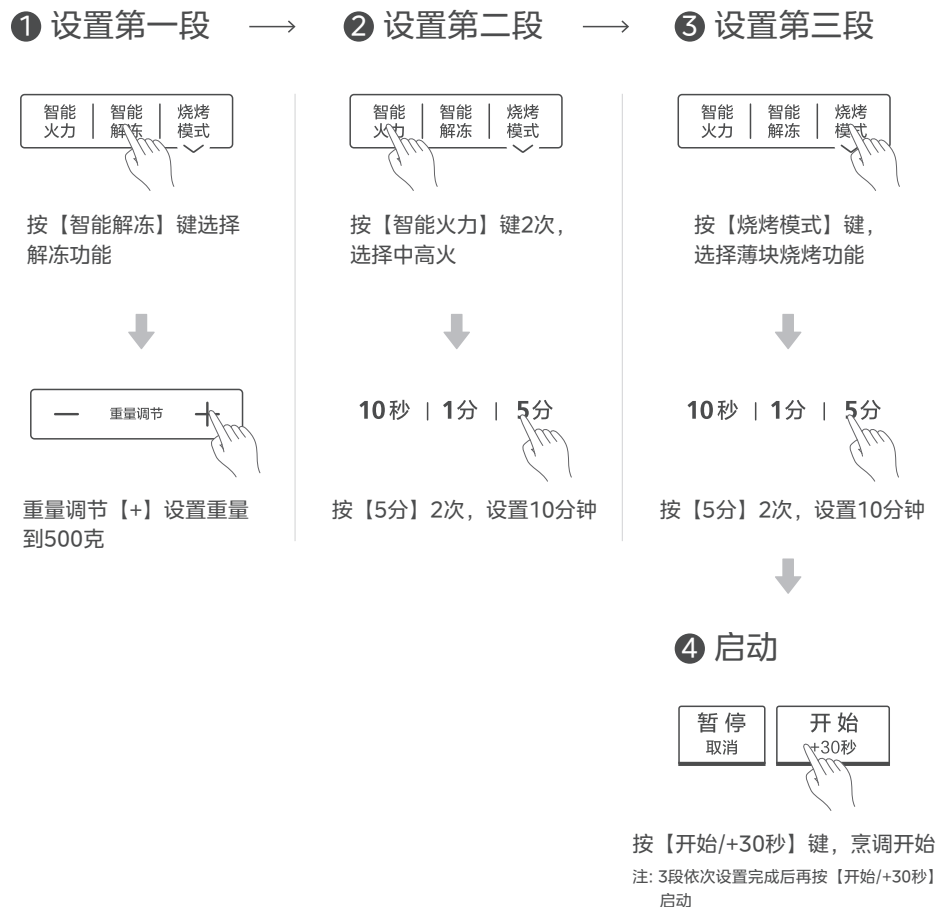

注意

- 多段烹调程序最多可设置三段，自动菜单不能设置多段烹调。
- 解冻功能可设置多段烹调中任意一段，程序开始后系统自动将解冻功能调整到第一段进行烹调。
- 可根据实际使用调整每一段的功能和参数。

清洁保养

* 定期对料理炉进行清洁与保养，有利于提高料理炉使用寿命。

注意

- 不要使用粗糙类的擦洗物（如钢丝球）。

日常清洁

- ① 先用抹布擦去食物残渣。
- ② 将柔软的湿抹布蘸取适量清洁剂擦拭腔体和背板，重点清洁顶部。（防止油污堆积在顶部，引起烹饪时冒烟）
- ③ 最后用干净的抹布擦干即可。

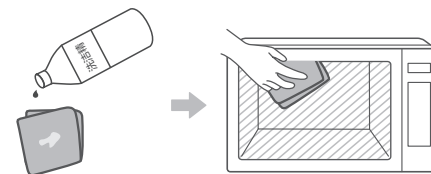

腔体除味

方法①：在标注有“微波炉适用”的碗里加入少许白醋和适量水，再放进微波炉高火力加热1-2分钟。

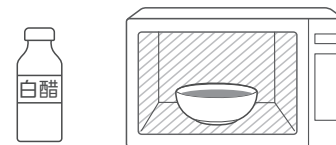

方法②：放置一杯红茶在炉腔内，高火力加热1-2分钟。

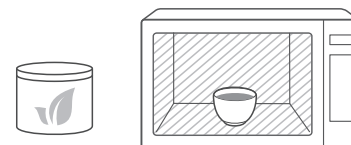

方法③：将几片新鲜柠檬片/橘子皮放置于陶瓷碗内，高火力加热15-30秒。

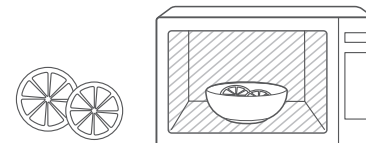

服务指南

非故障自查 (委托维修前, 下列情况并非故障)

现象	原因	处理方法
烹饪结束后仍有工作声音 (呼呼风扇声)	• 散热风扇延时吹风, 用于散热, 非故障	• 正常情况, 无需处理, 可正常取出食物; 风扇运作中, 请勿拔下插头
腔体内打火花	• 微波、微烤组合、自带菜单使用了金属容器 (包括铝箔锡纸、带金边装饰/彩釉容器)	• 微波、微烤组合、自带菜单, 不要使用金属容器, 包括铝箔锡纸、带金边装饰/彩釉容器, 器皿的选用请参考说明书
	• 炉腔内有脏污, 微波会集中脏污处产生火花	• 擦拭脏污即可
触摸有静电	• 插座未接地线	• 排查插座是否有接地线
加热时响声	• 炉腔由于热胀冷缩发出的“噼啪”响	• 正常情况, 无需处理
	• 长期未清洁炉腔, 积了很多油脂	• 用干净毛巾擦净发热管及炉腔
味道	• 新机器的味道	• 初次使用会有轻微异味, 建议使用【腔体除味】小技巧消除异味 (见14页)
冒烟	• 初次使用, 金属烤管防锈油烧出的烟味	• 首次使用前, 请用薄块烧烤空烧5分钟
	• 炉腔有油污、食物残渣等, 未及时清洁	• 用干净毛巾擦净发热管及炉腔
插电没反应	• 插座有问题	• 更换另一个插座
	• 插头未插稳	• 插稳插头
	• 总电闸跳闸	• 检查电闸是否跳闸
按键没反应	• 重新选择功能时没有清除当前选定的模式	• 按【暂停/取消】键清除当前状态模式
	• 为了节能, 机器在待机一段时间后进入省电模式	• 拉开炉门即可恢复
	• 误以为触摸按键, 按压的力度过小	• 稍微用力按压按键
加热慢	• 没有在有效按键区域	• 有效按键区域在文字的中间位置
	• 未选择高火力加热	• 选择最大火力加热
烹饪时有咔嚓声	• 内部开关切换的声音, 非故障	• 正常情况, 无需处理
打开门, 显示“0:00”	• 此状态为待机模式	• 正常情况, 无需处理, 接着操作即可
烹饪结束后, 每隔一段时间发出“哔哔”声	• 烹饪结束后, 若不取出食物, 则会反复提示	• 请打开门, 或按下取消键
外罩烫手	• 长时间加热后, 外罩的温度会升高	• 正常情况, 注意防烫
食物不热	• 加热时间过短	• 适当延长加热时间
	• 机器在加热少量食物或连续使用时, 炉腔温度会升高, 为了保护产品, 会降低输出功率, 非故障	• 请适当降温后再使用

故障处理

当发生故障时, 若重新通电再启动后故障仍无法排除, 请致电我司客服 400-8899-315 联系专业人员排除故障

产品参数

产品型号	M1-L201B
执行标准号	GB 4706.1-2005 GB 4706.21-2008 GB 4706.14-2008
额定电压/频率	220V~ 50Hz
额定输入功率	1150W
微波输出功率	700W
微波工作频率	2450MHz
烧烤功率	850W
外形尺寸 (宽x深x高)	459x385x281 mm
炉腔尺寸 (宽x深x高)	315x325x181 mm
噪声值	≤ 60dB(A)
认证	CCC

1. 产品尺寸顺序为宽 × 深 × 高, 外形深度含拉手、后板拉伸的长度, 高度值含炉脚, 因产品不断升级, 尺寸参数与标注数据可能存在差异, 偏差值 ±5%。
2. 炉腔尺寸包含拉伸长度, 宽深高乘积结果得到炉腔容积。因产品不断升级, 容积参数与标注数据可能存在差异, 偏差范围 ±10%。
3. 由于我们的产品在不断改进, 实物参数可能与标注不同, 具体参数请参照实物。

能效等级	效率值 (%)	待机功率 (W)	烧烤能耗(W · h)	依据国家标准
2级	56	0.5	1.2	GB 24849-2017