

技术要求：

- 1.印刷颜色为双色印刷，封面logo烫纯黑金；
- 2.材料：200克哑粉纸双面过哑膜（过膜后223g/m<sup>2</sup>）；
- 3.展开尺寸：360\*200mm，折页成品为120\*200mm。

## 滤芯更换

### Tips

- 滤芯更换可以本人自行完成或由本公司指定工作人员完成（通过当地经销服务网点、COLMO官方旗舰店购买滤芯更换）。

- 1 水龙头显示屏百分比显示0或者整机前面板滤芯寿命指示灯闪烁说明有滤芯到期情况，请联系COLMO服务。



- 2 更换滤芯时，先断水断电，接着取下滤芯装饰盖。

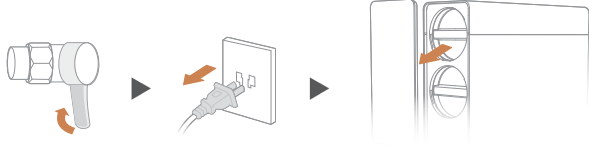

- 3 找到需要更换的滤芯；逆时针旋转滤芯把手，旋出滤芯。

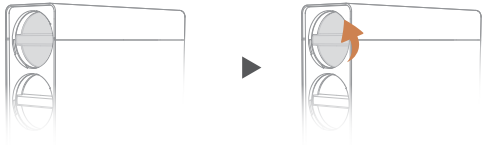

- 4 取出需要更换的滤芯，将滤芯放入滤芯套筒内，顺时针旋至标识位置。

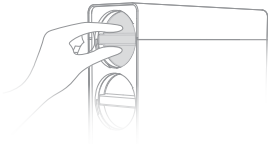

- 5 旋紧滤芯至标识位置，盖上调芯装饰盖。滤芯更换完毕后，重新通水通电，长按[复位]按键3秒，直到滤芯提示灯停止闪烁。



# COLMO



COLMO服务

净水机 CWRC800-B18  
净水机 CWRC1000-B20



快速指南

# 产品简介

## 部件名称

- Tips
- 本产品用于对市政自来水进行过滤净化，反渗透出水水质符合《生活饮用水水质处理器卫生安全与功能评价规范——反渗透处理装置》（2001）的要求。活性炭出水水质符合《生活饮用水水质处理器卫生安全与功能评价规范——一般水质处理器》（2001）的要求。
  - 本产品产出的饮用水建议用于饮水（煲汤、煮饭、泡茶等）；浓缩水可回收利用，用于家庭用水（洗衣、拖地等）；生活水建议用于生活用水。

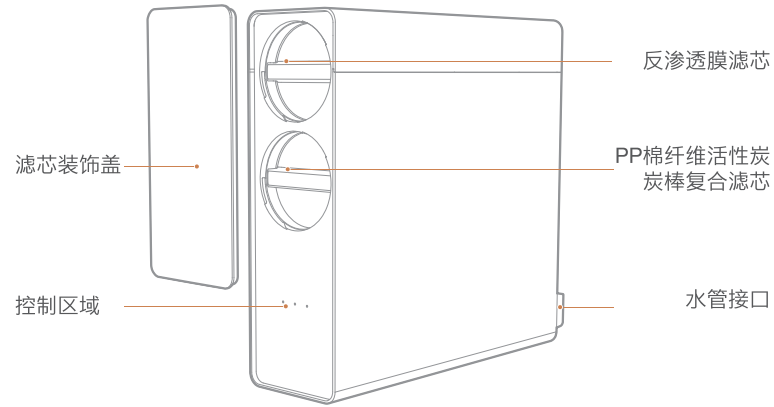

## 数显龙头

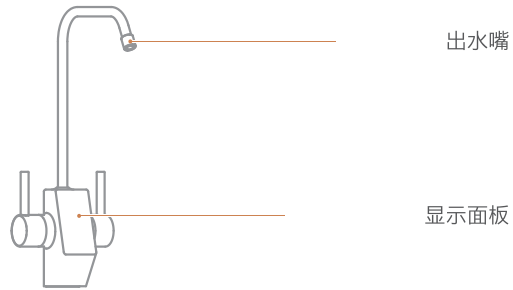

## 附件清单



## 操作面板

- Tips
- 由于我们的产品不断升级，如实物与下图存在差异，请以实物为准。

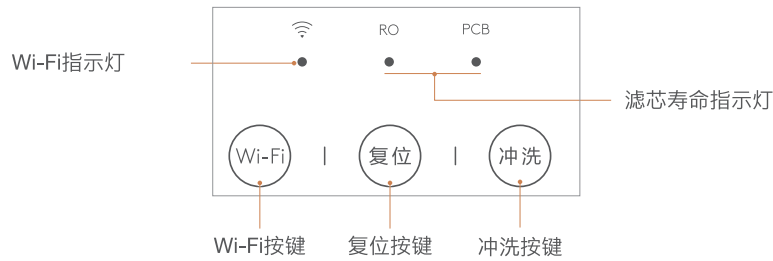

## 数显龙头

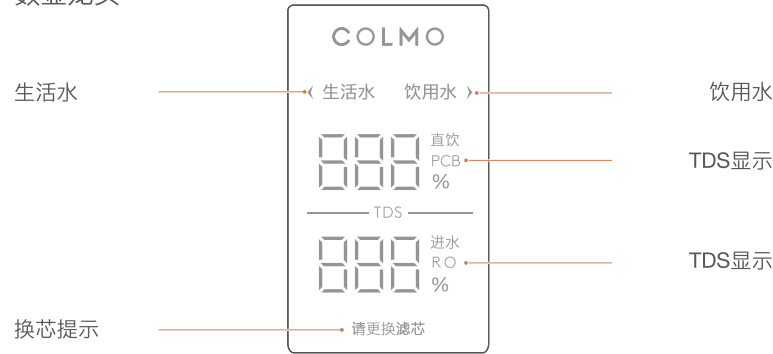

## 使用说明

### 1 首次使用

- Tips
- 安装操作需当地经销商服务网点的专业人员进行。

### 1 预约安装

拨打400-969-9999预约净水机安装。

### 2 整机安装

安装师傅按照保养与维护章节步骤进行整机安装、冲洗、调试。

### 3 正常用水

产品安装完成后，打开饮用水龙头即可使用。打开水龙头，刚开始会有微量黑水产生，属于正常现象。

## 1 开机

- 1 打开三通球阀，然后插上电源。
- 2 整机默认上电，滤芯指示灯亮起。



## 2 关机

关闭三通球阀，然后拔掉电源。



## 3 开启净水

- Tips
- 整机长时间制水（两小时连续制水），净水机进入超时保护模式，面板指示灯闪烁，不能出水（拔下电源插头直至显示灯熄灭，重新上电恢复正常）；
  - 当自来水停水后由于检测不到水压，关闭水龙头不能停机，指示灯常亮，请关闭净水机电源。如果连续工作两小时触发了超时保护，请按上面第1点操作取消保护。

打开水龙头，净水机开始制水。

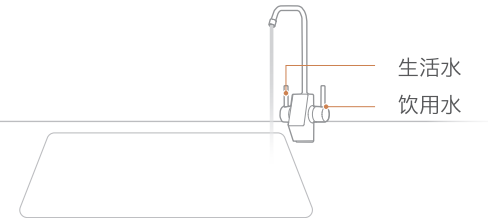

## 4 智清洗

轻触[冲洗]按键，系统对滤芯进行冲洗，60秒后结束冲洗；如果在60秒内再次轻触[冲洗]按键，则停止冲洗。如果在系统自动冲洗状态下轻触[冲洗]按键，则无效处理。

