

COLMO

产品名称: 无霜冷藏冷冻箱
型号: CRBUS529N-A2/CRBUS529E-A2
制造商: 上海科慕电器有限公司
制造商地址: 上海市青浦区双联路158号1幢11层M区1190室
生产厂: 湖北美的电冰箱有限公司
生产厂地址: 湖北省荆州市东方大道38号

☎ 400-969-9999 🌐 www.colmo.com.cn



专业手册

使用前请仔细阅读此说明书，并妥善保管

目录

安全警示	01
-------------	----

产品简介	03
食物存储指南	
功能介绍	

使用说明	05
使用前准备	
冰箱调平及冰箱门体调节	
操作指引	

维护保养	13
日常清洁	
长期保养	
部件拆卸与安装	

服务指南	17
电路原理图	
特殊现象的分析与排除	
化霜间隔宣称	
产品参数	
装箱清单	
食品接触清单	
环保清单	



保修和售后服务	24
----------------	----

安全警示

Tips

- 为保证您的人身财产安全，请务必遵守以下安全提示。
- 本产品未考虑到的幼儿和残疾人对器具的使用情况。

安全警示符号代表意义

		
该符号表示禁止的事项，其行为必须禁止。	该符号表示必须遵守的事项，其行为必须严格按照要求操作执行。	该符号表示需注意的事项，其行为需要特别注意。

🚫【禁止】的内容

- 拔下冰箱电源插头时切勿拉扯电源线。请紧握住插头，从插座中直接拔出。为保障安全请不要损坏电源线，如果电源软线损坏，为了避免危险，必须由制造商、其维修部或类似部门的专业人员更换，更换前切勿使用。

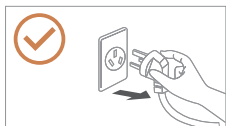

- 严禁私自拆卸、改造冰箱，禁止损坏制冷管路，维修冰箱必须由专业人员进行。
- 该冰箱使用的R600a、R290制冷剂和环戊烷发泡材料均为可燃性材料，废旧冰箱应与火源隔绝，不能燃烧处理，请交由专业回收公司处理。

⚠️【必须遵守】的内容

- 请使用10A以上的标准三孔专用电源插座，且不应与其他电器共用。电源线插头应保持与插座牢固接触，否则可能导致火灾。请确保插座的接地极有可靠的接地线。
- 该冰箱使用220V/50Hz的交流电源，若电压波动超过187~242V的范围，会造成冰箱故障甚至损坏，此时必须加装750W以上的自动稳压器配合使用。
- 本产品为家用制冷器具，按国家标准规定，家用制冷器具只适用于储藏食品，不能用于其他用途，如储藏血液、药品和生物制品等。
- 请不要将易燃、易爆、易挥发和强腐蚀性物品放入冰箱，以免导致产品损坏或火灾等事故。请不要在冰箱附近放置或使用可燃性物品，以免发生火灾。
- 勿用水冲洗冰箱，也勿将冰箱放置在潮湿的地方，以免影响冰箱的电气绝缘性能。
- 冰箱运行时，勿用湿手去拿冷冻室内的食品或容器，特别是金属容器，以免冻伤手。
- 请勿将瓶装或密闭容器内的流体物品如瓶装啤酒、饮料等放入冷冻室，以免冻结爆裂导致其他损失。

- 警告：除了制造商推荐的方式外，不得使用机械设备或其他方式加速除霜过程。
- 警告：压缩机表面温度高，请勿触及压缩机。
- 警告：器具周围或在嵌入式结构里无阻碍物，保持通风通畅。
- 警告：不得损坏制冷回路。
- 警告：除了制造商推荐使用的类型外，不得在器具的食品储藏室使用电器。

⚠️【注意】的内容

- 为保证安全，请不要在冰箱顶部放置电源插座、稳压器、电饭煲、微波炉等电器。
- 请不要将重物放置在冰箱顶部，以免关门时物品掉下，造成意外伤害。

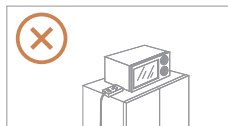

- 门与门之间、门与箱体之间、门与连杆之间的间隙较小，请勿把手伸入间隙，以防挤压。不要大力开关门，以免物品掉落。
- 请勿让儿童进入或攀爬冰箱，以免儿童困入冰箱或冰箱倾倒伤及儿童。



- 停电或清洁时，应拔下电源插头，间隔5分钟以上方可再次接通电源，以防因连续启动而损坏压缩机。
- 照明灯更换请联系专业人员（全国服务热线：400-969-9999）。
- 本器具用于家用和类似用途，如：商店、餐饮业、办公室等工作场合的厨房环境；农场、宾馆、汽车旅店、家庭旅馆等居住型的环境。

产品简介

Tips

此说明书所有图示只为解释目的，其外观、功能和实物不一致时，请以实物为准。
想了解更多，可以咨询您的专属售后客服。客服电话：400-969-9999

食物存储指南

⊘【禁止】 不得在器具中贮存爆炸物，如助燃喷雾剂。

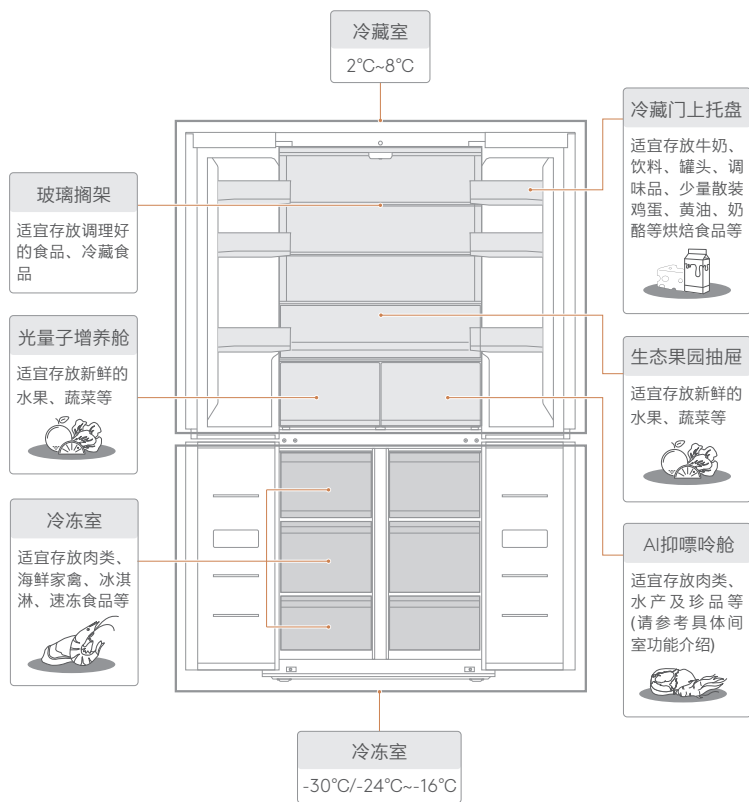

功能介绍

冷藏室(2°C~8°C)

冷藏区域	空间特性	
生态果园抽屉	大容积果蔬空间抽屉，适宜存放新鲜的水果、蔬菜等；独立空间，避免串味。	
光量子培养舱	可通过特定红蓝光光谱照射，新鲜水果可在培养舱内继续进行光合作用，为您提供水果培养保鲜功能。	
AI抑嘌呤舱	水产抑嘌呤	鱼、虾、贝等水产品可选择水产抑嘌呤模式存储，能够好的维持水产口感，抑制嘌呤增长。
	肉类微冻	禽、畜等可选择肉类微冻存储模式短时间存储，为保证肉类口感，建议您存放前先用保鲜膜密封处理。
	珍品胶原	珍品或干货类食材可选择珍品胶原模式，此间室通过智能调节为您的食材提供更合理的温湿度存储。 注：珍品胶原模式适用于大多数食材保鲜，以及混合食材保鲜。

冷冻室(-30°C/-24°C~-16°C)

冷冻区域	空间特性
冷冻空间	温度可以在-24°C~-16°C之间调节，在冷冻室温度设定为-24°C时，继续下调温度，冷冻室设定温度将跳转至-30°C。 冷冻室低温可以长时间保持食材新鲜状态，主要用来储存冷冻食品及制作冰块。 冷冻室适宜存放肉类、鱼虾、水饺、汤圆等食材。

使用说明

使用前准备

1. 产品尺寸

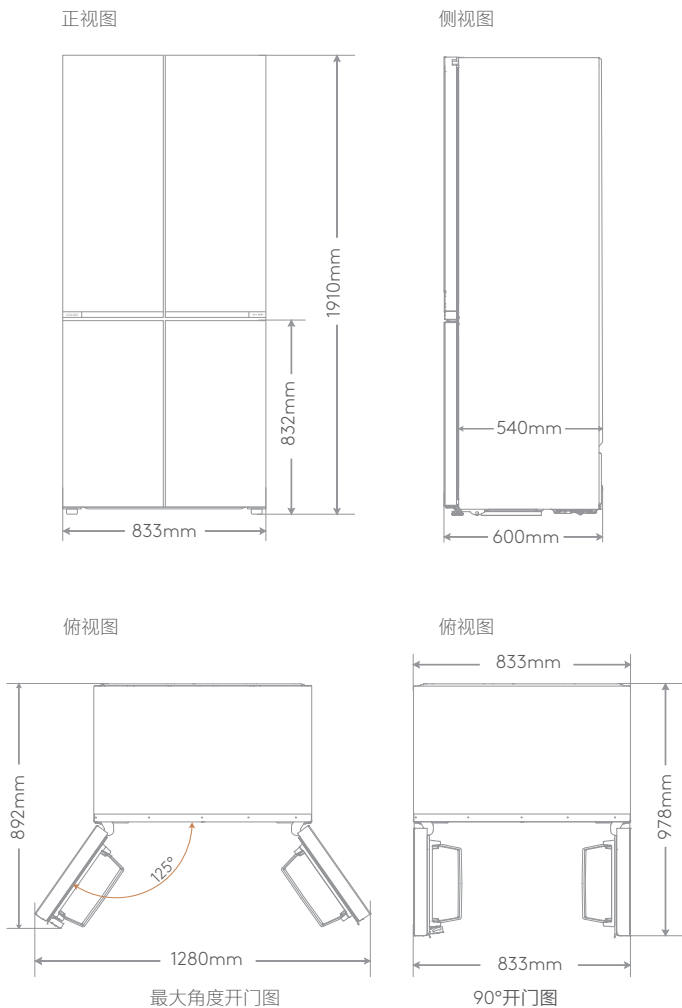

2. 摆放

• 纯平全嵌

当作为嵌入式使用时，为保证冰箱的正常工作，冰箱与嵌入式柜子内部之间要预留间隙（主要是考虑橱柜变形、方便安装等客观因素），嵌入式柜子内部最小尺寸应满足如下要求：

	冰箱外形尺寸 (mm)	建议嵌入式柜子内部最小尺寸 (mm)
宽度	833	837
深度	600	600
高度	1910	1918

- 插座建议安装在冰箱后上方大于2000mm高度位置，柜板电源线出孔直径大于60mm，电源线出孔预留插座下方（见图一）。

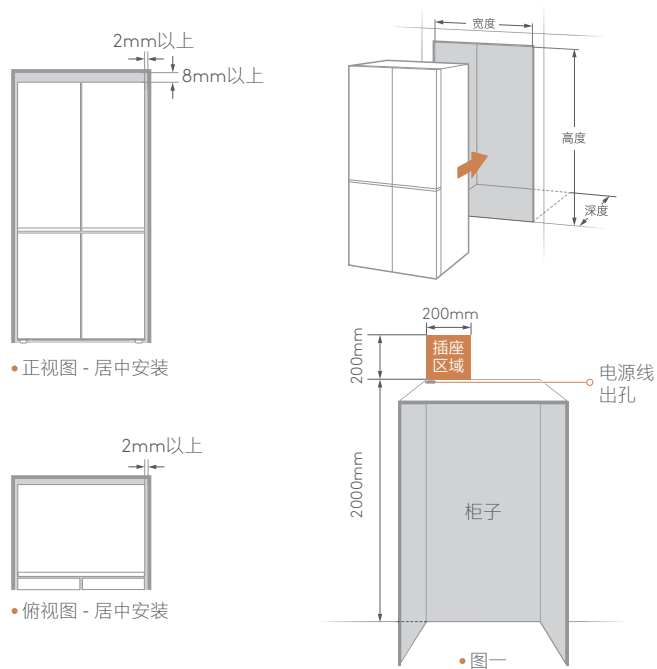

3. 静置

- 将冰箱放置平稳；搬运或移动冰箱后需静置0.5小时以上方可插上电源。
- 使用前，请去除所有的包装物，包括内部的垫块、胶带、泡沫等，若外壳带有覆膜，请撕除。

4. 冰箱的移动、搬运

- 在移动或搬运冰箱前,请拔下电源插头,切断电源。
- 取出冰箱内所有食品,用胶带固定好玻璃搁架等易动的配件。关紧冰箱门并用胶带固定。

!【注意】搬运过程中,底角翘起角度不可大于 45° ,也不可以平躺搬运,以免造成制冷系统故障,影响正常使用。

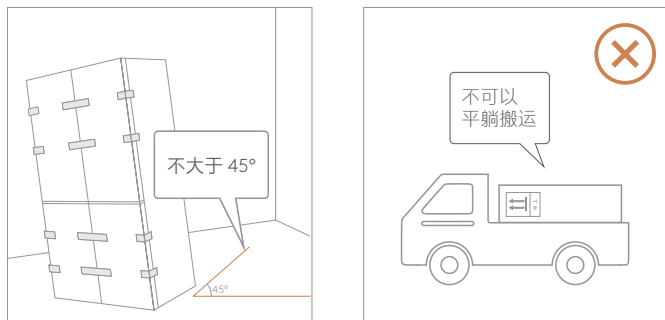

冰箱调平及冰箱门体调节

1. 冰箱底部不平调节

- 经过运输和搬运,冰箱可能会出现前倾、后仰或底部不平的现象,此时可通过调平脚(位于冰箱正面底部,共2个)进行调平,顺时针旋转调平脚,冰箱升高;逆时针旋转调平脚,冰箱降低。

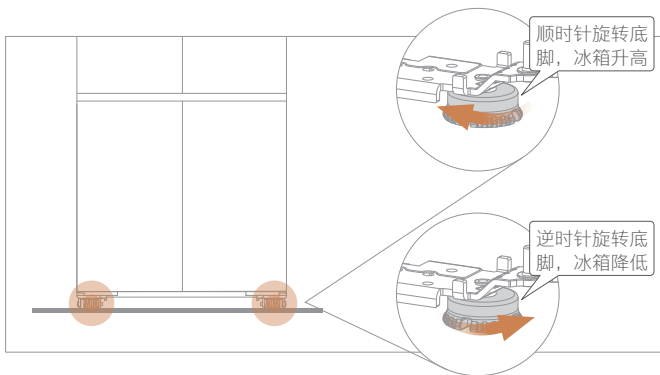

2. 冰箱门高低不齐调节

当冰箱门高低不齐时(如图一),将偏低一侧的门体打开并向上抬起,然后用手或钳子等工具将可调垫片(可调垫片放在说明书盒子中)卡入门与铰链之间即可(如图二)。

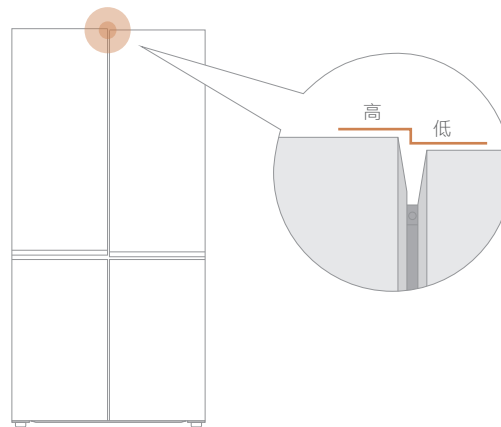

图一

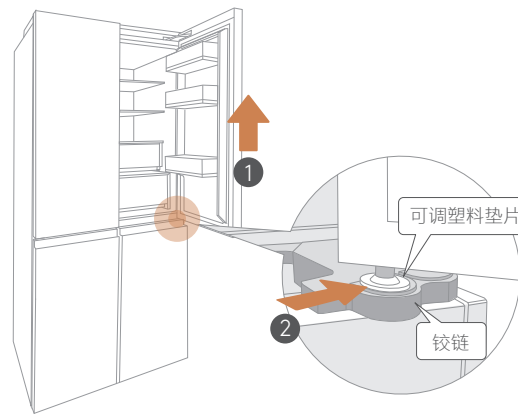

图二

3. 冰箱门平面不齐调节

当左右冰箱门不平整时(如图一), 打开较低的门体, 将调节螺栓按入门体下角孔内(调节螺栓放置在光量子培养舱内), 然后逆时针旋转调节螺栓, 直至左右门体平齐(如图二)。调整完成后, 请务必注意观察, 确保门与箱体之间的密封条有效贴合(如图三), 不得出现缝隙, 否则会影响冰箱正常使用。

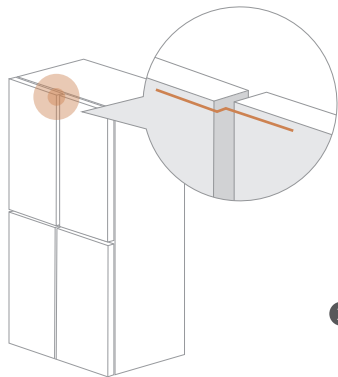

图一

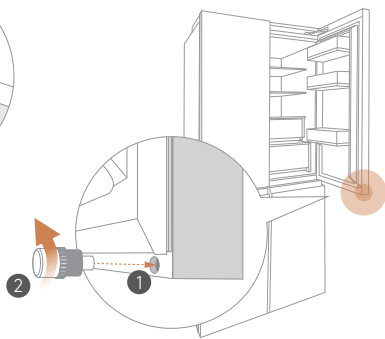

图二

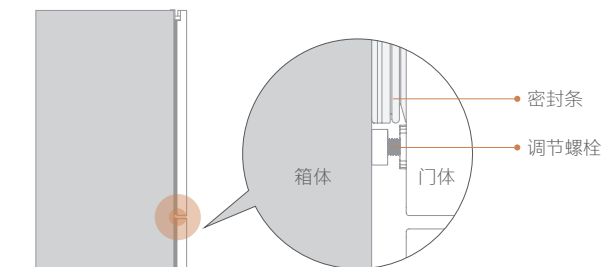

图三

操作指引

Tips

- 由于我们的产品不断升级, 如实物与下图存在差异, 请以实物为准。

冰箱显示面板

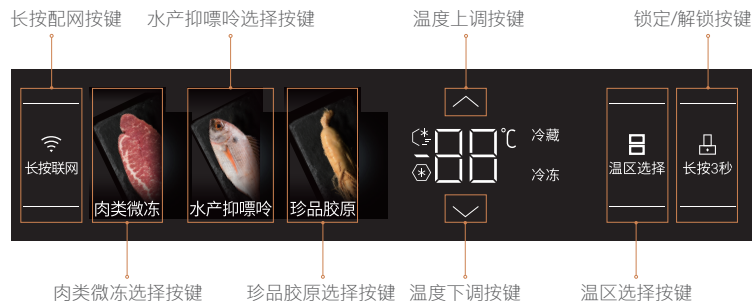

功能名称	功能描述
解锁和锁定	<p>长按解锁/锁定按键3秒钟，显示面板进入解锁或锁定状态，并伴有蜂鸣声提示。</p> <p>以下各项按键操作均须在解锁状态下进行，如在锁定状态下操作，解锁/锁定图标会闪烁提示。</p>
冷藏室温度设定	<p>按温区选择按键，冷藏温区指示灯亮，可以按“^”或“v”按键调节冷藏室温度；设定范围2~8℃；锁定后设定生效。</p>
冷冻室温度设定	<p>按温区选择按键，冷冻温区指示灯亮，可以按“^”或“v”按键调节冷冻室温度；设定范围-24~-16℃；锁定后设定生效。当冷冻室温度设定为-24℃，继续按“v”按键调节冷冻室温度，冷冻室设定温度跳转至-30℃。</p> <p>提示：开门时外界空气与-30℃抽屉面罩产生结霜，属正常现象，关门运行一段时间后，霜会自然散去。</p>
速冷/速冻模式设定	<p>速冷模式设定：按温区选择按键，冷藏温区指示灯亮，长按“v”按键冰箱进入速冷模式，锁定后设定生效；</p> <p>速冻模式设定：按温区选择按键，冷冻温区指示灯亮，长按“v”按键冰箱进入速冻模式，锁定后设定生效。</p>
开门提示音功能开启/关闭与报警声说明	<p>同时长按3秒“^”+“v”按键，可选择关闭/开启开门提示音。</p> <p>当冰箱门开启时间持续120秒未关闭时，冰箱响起短促报警音，提示门未关闭，请及时关门或点击显示屏操作区任意按键以关闭报警音。</p>
配网	<p>产品与用户家庭无线网络连接时结合APP指引需要长按无线网络配网按键4秒，配网成功后，上方的无线网络图标将由“闪亮”变为“常亮”。</p>
光量子培养	<p>冰箱通电后，光量子培养模式开启，并开启计时显示，光量子培养模式开启2小时内，开冷藏门不影响培养模式进度；培养模式开启2小时后，开冷藏门培养模式重新开启，重新开始计时。</p>

功能名称	功能描述
肉类微冻	<p>解锁后，轻触肉类微冻按键，功能图标点亮，锁定后生效，建议存储物品参照功能介绍页面。</p>
水产抑嘌呤	<p>解锁后，轻触水产抑嘌呤按键，功能图标点亮，锁定后生效，建议存储物品参照功能介绍页面。</p>
珍品胶原	<p>解锁后，轻触珍品胶原按键，功能图标点亮，珍品或干货类食材可选择珍品胶原模式，此间室通过智能调节为您的食材提供更合理的温湿度存储空间。</p>
把手氛围灯功能设定	<p>把手氛围灯为人感控制，感应到有人走近时，把手氛围灯亮起。</p> <p>把手氛围灯可以通过美的美居 APP 端选择开启 / 关闭，以及设置把手氛围灯感应开启的时间段。</p> <p>提示：人感功能采用热释电传感器，通过被测物体和环境的温度差感知人体，当环境温度接近人体时可能会有灵敏度下降的情况，并非人感故障，不影响冰箱正常使用。</p>
VIP 智能服务	<p>VIP 智能服务包括冰箱使用综合分析报告、营养膳食资讯、冰箱制冷异常的远程诊断及短信通知、APP 提醒通知等功能。</p> <p>在冰箱联网成功后，通过美的美居 APP，点击冰箱控制页首页中的“VIP 智能服务”按钮，即可订阅或停用该服务。</p>
故障提示	<p>当显示屏出现以下提示时则说明冰箱出现了故障，部分故障状态下冰箱仍能够制冷，但应尽快联系维修以实现冰箱优化运行。</p>

故障代码	故障描述	故障代码	故障描述
E1	冷藏室温度传感器故障	E6	主控板显示板间的通讯故障
E2	冷冻室温度传感器故障	E7	环境温度传感器故障
E3	水产抑嘌呤舱传感器故障	EH	环境湿度传感器故障
E5	冷冻化霜传感器故障	EC	EEPROM故障

维护保养

Tips

- 冰箱清洁前请拔下电源插头，清洁时切勿用水冲洗，以免影响电气绝缘性能；清洁照明灯等电器件时请用干抹布。

日常清洁

- ① 拔下电源插头，切断产品电源。
- ② 取出冰箱中的存放物。
- ③ 使用柔软的毛巾或海绵蘸温水或中性清洁剂来清洁冰箱。
- ④ 清洁后用干布擦净表面的水。
- ⑤ 清洁完毕(如果继续使用请接通电源)。

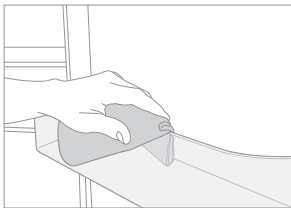

⚠️【警告】

- 清洁时请勿使用硬质毛刷、钢丝球、钢丝刷、研磨剂（如牙膏）、有机溶剂（如酒精、丙酮、香蕉水等）、开水、酸碱性物品清洁冰箱。这有可能会损伤冰箱表面及内胆。



⚠️【注意】

- ① 对于玻璃盖板不易移动的零件，可以无需取出清洁。
- ② 冰箱底部为进出风口处，请勿遮挡，建议使用扁毛掸定期清理。

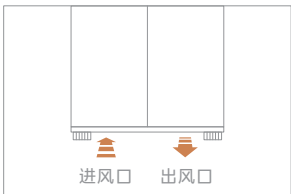

长期保养

- 长时间不使用时：
应拔下电源，以免因电源线老化而触电或造成火灾；
将箱内擦拭干净；
将箱门打开一段时间，待箱内完全干燥后关上箱门。
- 停电时：
减少开门次数，以免冷气流导致食物变质。

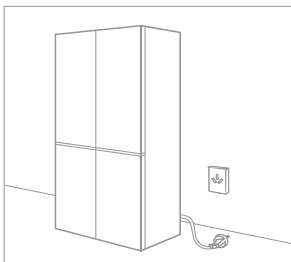

部件拆卸与安装

Tips

- 为保证抽屉的密封性能，不建议用户对抽屉进行拆卸。如确需拆卸，请仔细阅读以下操作指导。

· 抽屉拆卸操作指导

- 第①步：将抽屉拉出至最大行程。
- 第②步：按压左右滑轨的弹性卡扣，向上提起抽屉，并将抽屉向外取出。

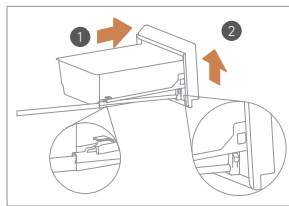

· 抽屉安装操作指导

- 第①步：将安装板拉出至最大行程。
- 第②步：抽屉保持前高后低放置在滑轨上。
- 第③步：先将抽屉后部滑入滑轨后部的限高卡爪内部，然后前端对准滑轨卡扣，向下安装抽屉，使滑轨卡扣扣入抽屉方孔。

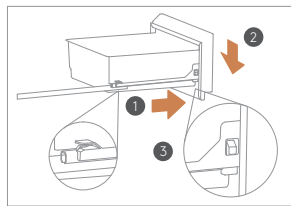

· 门上托盘拆卸与安装

- 拆卸：需要从下面交替地向上顶置托盘的两端，方可取出。

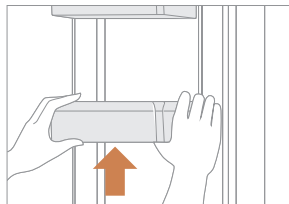

- 安装：将托盘水平放入，再按下去即可完成。

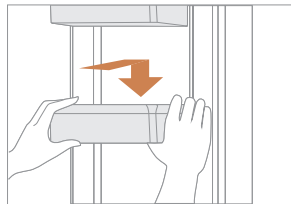

· 玻璃搁架拆卸与安装:

1. 将搁架后端按方向①提起, 使其后端脱离卡槽 (如图一)。
2. 向外抽取搁架, 并将搁架按方向②下压至竖直 (如图二)。
3. 将竖直的搁架向外平移至箱体与门框夹缝处 (如图三), 然后旋转90° (如图四) 即可拿出搁架。建议先取搁架对应的门上托盘再取出玻璃搁架。

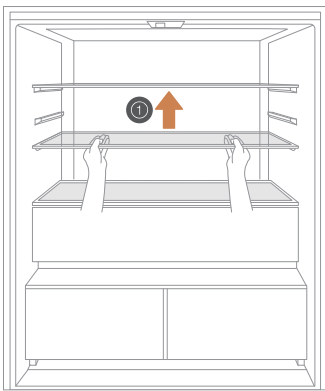

图一

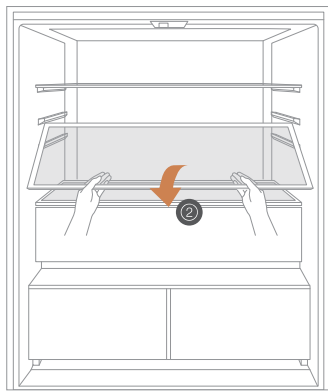

图二

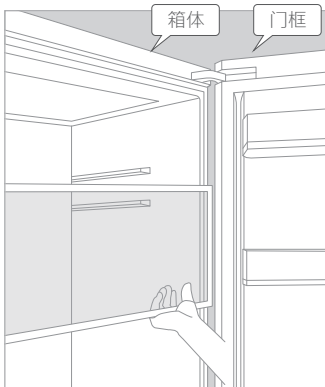

图三

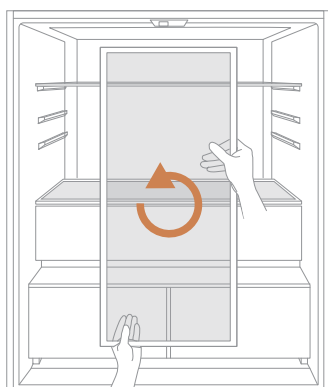

图四

安装方式和拆卸方式相反, 安装好后, 请确认是否固定好。

· 生态果园抽屉拆卸与安装:

1. 取出下层玻璃搁架 (如图一)。
2. 将生态果园抽屉拉出到最大行程后向上提起 (如图二), 直至抽屉完全脱离轨道 (如图三)。
3. 将抽屉一端向外旋转后 (如图四) 即可取出。建议先取门上托盘再取出抽屉。

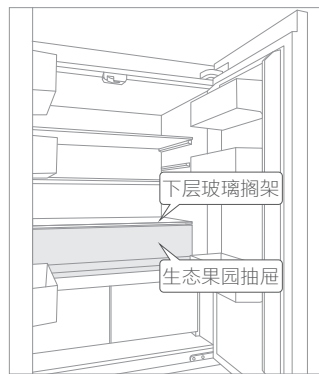

图一

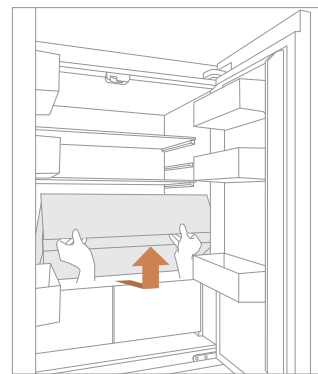

图二

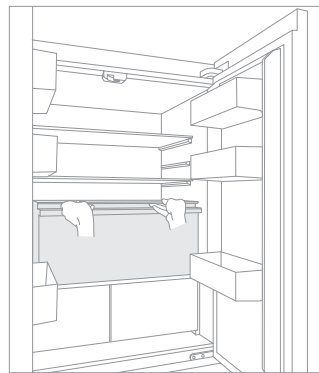

图三

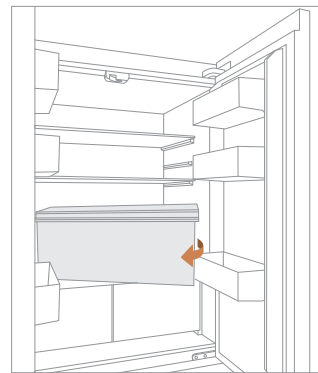

图四

安装方式和拆卸方式相反, 安装完成后, 请抽拉抽屉确认是否安装好。

异常的情况		检查/原因	对应方法
外壳	冰箱外表面出现露水	当空气湿度较大时,可能会出现此类现象	及时擦干即可
冰箱发热	冷藏门体翻转梁发烫	翻转梁内有防凝露加热丝,工作时产生的热量,预防凝露	正常现象,无需担心
	冰箱横梁或竖梁发烫	箱胆的四周有防凝露管,工作时产生的热量	
冰箱内有水珠	冷藏箱内有大水珠	冷藏门体没有关闭好	关闭好冷藏门
		翻转梁没有复位	翻转梁复位
压缩机不停运转	压缩机工作时间较长	环境温度较高或通风不良时,压缩机启动次数较多,开机时间较长	正常现象,无需担心
食品干燥	食品水分减少	冰箱采用流动空气制冷造成水分挥发	请将食品密封包装后再贮存

化霜间隔宣称

环温	化霜间隔	时间	特定条件
32°C	最小化霜间隔(Δt_{d-min})	12h	重复使用,冷冻室无法达到设定温度
	最大化霜间隔(Δt_{d-max})	96h	相对湿度 < 30%RH, 无开关门动作, 未设定特殊模式

产品参数

Tips

· 本参数仅供参考,当参数内容和机器铭牌上的内容冲突时请以铭牌为准。

外形尺寸	宽833×深600×高1910(mm)			
额定电压	220V~			
额定频率	50Hz			
除霜额定输入功率	250W			
额定电流	1.9A			
综合耗电量	1.02kW·h/24h			
标准耗电量	0.92kW·h/24h			
气候类型	SN/N/ST/T			
制冷剂及装入量	R600a,66g			
发泡材料	环戊烷			
冷冻能力	6.0kg/12h			
总容积	529L			
冷藏室容积	329L			
冷冻室容积	200L			
照明灯输入功率	18W			
冷却能力(冷藏室)	35.0kg/12h			
降温时间(43°C)	360min			
噪音	36dB(A)			
执行标准号	GB/T 8059 GB 4343.1	GB 4706.1 GB 17625.1	GB 4706.13 GB 12021.2	GB 19606

技术参数说明:







根据国标规定,气候类型为 SN/N/ST/T 时,冰箱使用环境温度为 10~43°C,冰箱容积是根据国家标准 GB/T 8059,将室内所有抽屉、滑轨及瓶座等附件全部取出的条件下测得的;综合耗电量是根据国家标准,在 32°C 和 16°C 分别模拟电冰箱在用户使用状态下,冷藏室温度控制在 4°C,冷冻室温度控制在 -18°C,开门一次装载热负荷,再关门运行 24 小时后,测试并计算得到的实际耗电总量。标准耗电量是根据国家标准,在 32°C 和 16°C 分别模拟电冰箱在用户使用状态下,冷藏室温度控制在 4°C,冷冻室温度控制在 -18°C 情况下,不开门运行 24 小时后,测试并计算得到的实际耗电总量。当环境温度高、放入食品较多或者开门频繁等,实际耗电量高于标注值是正常的;







噪音是在国家标准规定的半消音室内,关闭门后冰箱空载运行至少 16 小时。在噪声试验前,器具应运行至一个稳定状态,且至少三个完整的运行周期。依据冰箱类型选择六点、九点以及十点法进行噪音数据采集和计算该机噪音。使用过程中,由于冰箱装载物品、环境噪音、开关门、压缩机开停等影响,实际噪音和标注值有差异是正常的;

因产品改进和技术更新,参数更改后,恕不另行通知,请以冰箱贴的铭牌为准。

装箱清单

请按照产品装箱清单核对随机附件，如有差异，请及时与销售商联系。

附件名称	玻璃搁架	生态果园抽屉	生态果园抽屉盖板	门上托盘	光量子培养抽屉	AI抑嘌呤抽屉	冷冻室上层抽屉
图示							
数量	2	1	1	6	1	1	2

附件名称	冷冻室中层抽屉	冷冻室下层抽屉	防撞块	净味包	门体调节螺钉	说明书组件
图示						
数量	2	2	1	1	4	1

食品接触清单

本产品与食物接触材料均符合GB4806系列标准的要求

零部件名称	部件材质	执行标准
内胆	PS/铝板/PCM/ABS	GB4806.1/GB4806.7/ GB4806.9
抽屉	PS/PP/ABS	GB4806.1/GB4806.7
口框	ABS/PS	GB4806.1/GB4806.7
果菜盒、瓶框、 蛋架、灯罩等	PS/ABS	GB4806.1/GB4806.7
搁物架总成	玻璃/PS/PP/ABS/钢丝 +环氧树脂等	GB4806.1/GB4806.5/ GB4806.7/GB4806.9/ GB4806.10
风道组件	PP/PS/铝合金/冷轧钢板	GB4806.1/GB4806.7/ GB4806.9
面光源组件	PMMA等	GB4806.1/GB4806.7
保鲜组件	ABS	GB4806.1/GB4806.7
温控盒、旋钮、 盒盖等	阻燃PS/PS/ABS	GB4806.1/GB4806.7
接水盘、装饰条、 栏条、孔塞等	ABS/PP/镀铬+钢丝	GB4806.1/GB4806.7/ GB4806.9
丝管蒸发器、 吹胀蒸发器	冷轧钢板+环氧树脂/铜管/ 铝管等	GB4806.1/GB4806.9/ GB4806.10

备注：明细表中的部件为不同型号产品所包含的主要部件汇总，具体产品部件，以实际产品配置为主。

环保清单

产品中有毒有害物质或元素的名称及含量

零部件名称	中国管控物质或元素					
	铅(Pb)	汞(Hg)	镉(Cd)	六价铬(Cr(VI))	多溴联苯(PBBs)	多溴二苯醚(PBDEs)
箱体及其组件	○	○	○	○	○	○
门体及其组件	○	○	○	○	○	○
压缩机组件及配件	X	○	○	○	○	○
PCB板	X	○	○	○	○	○
制冷管路件	○	○	○	○	○	○
制冷剂	○	○	○	○	○	○
电器元器件	X	○	○	○	○	○
包装印刷组件	○	○	○	○	○	○
辅料	○	○	○	○	○	○

备注:

本表格依据SJ/T11364的规定编制。

○: 表示该有害物质在该部件所有均质材料中的含量均在GB/T 26572规定的限量要求以下。

×: 表示该有害物质至少在该部件的某一均质材料中的含量超出GB/T 26572规定的限量要求。

*明细表中的部件为不同型号产品所包含的主要部件汇总，本产品是否包含该部件，以产品实际配置为准。

*明细表中未列明的，除客户定制的部分部件外，本产品中含有的其它部件及其均质材料均不含有害物质。

*明细表中含有有害物质的部分部件及均质材料中所含有的有害物质均为由于现阶段技术限制而找不到可供替代的物质导致的，符合《电器电子产品有害物质限制使用管理办法》对纳入《达标管理目录》产品中《达标管理目录限制物质应用例外清单》所明确的39类特定用途中铅、镉、汞、六价铬四种有害物质的应用例外（豁免）。

温馨提示: 为了保护环境，本产品或其中的部件报废品，作为消费者的您有责任将其与生活垃圾分开，选择有资质的回收站点，由回收处理站点按照国家相关规定进行分类拆解、回收再利用等。

有关本产品的回收处理的详细信息，请咨询当地政府、废品处理机构等。

产品合格证

检查结论: 合格

检查员号: 检验员A1

检查日期: _____



声明

本资料上所有内容均经过认真核对，如有任何印刷错漏或内容上的误解，可向本公司咨询。产品若有技术改进，会编进新版手册中，恕不另行通知。产品外观、颜色如有改动，以实物为准。

保修卡

相关信息「用户填写」

用户姓名	发票号码
购买商店	购买日期
产品型号	产品编号
当地维修网点电话	
维修记录	
维修日期	
故障内容及处理情况	
维修单位	
维修人员签名	

售后服务

产品如有故障，请与本公司的特约维修网点或客户服务中心联系。

冰箱实行整机包修6年，主件（包含风扇电机、温控器、蒸发器、电磁阀、过滤器、毛细管、主控板、显控板、加热丝、传感器、压缩机附件、压机变频板、彩屏、电源板、按键板、开门电机）包修6年，压缩机10年包修。（仅适用家庭使用的产品）包修期的起始日期以产品发票日期为准。

凡属下列情况之一的，不属包修范围：

- 1 用户搬运、使用、保管、维护不当而损坏，或人为损坏；
- 2 经非本公司指定维修部维修，或用户自行装拆、维修；
- 3 产品附件、印刷品（如说明书等）和赠品等损坏；
- 4 使用非我公司产品标配的赠品和配件，造成损坏；
- 5 发票所载型号与维修产品型号不符或被涂改；
- 6 非家庭使用（如经营、商用、公司集体）的产品；
- 7 超出包修期；
- 8 无有效发票；
- 9 因不可抗力造成损坏。

*不属于保修范围的产品将提供收费维修服务，本公司客户中心仍热情为您服务。

*通过非品牌授权的门店购买或售后服务商安装的，仅享受国家三包法的包修政策，不享受品牌方的包修政策。

售后服务热线: 400-969-9999

购买产品后，请立即填写此保修卡并自行妥善保管，维修时需提供该卡及有效发票正本。

· 此页无需印刷 ·

技术要求:

印刷颜色	彩色
材料	封面、封底157g哑粉纸表面过哑膜，内页105g哑粉纸
尺寸	110*180mm
包装方式	装订

变更记录:

变更内容	提出时间	提出人
三视图尺寸标注完善	2023.03.17	张伟
警示语合规性升版	2023.05.18	张伟
增加授权渠道购买和服务的声明及包修政策统一	2023.06.20	张伟
增加装箱清单和VIP智能服务描述	2023.08.14	张伟