



生产许可

pantone 285C

210x145mm
钉装，双色印刷
80g双胶纸

封面条形码及下方文字厂家需按实际更新，具体要求如下：

条形码类：EAN128码

条码内容：说明书编码

条码大小：33x7mm

条码下方文字：说明书编码+厂家缩写，字体美的无界联动体

颜色：85%黑

注：条码扫描结果为说明书编码，无厂家缩写，与条码下

方文字不一致为特殊要求。

例：厂家为美的



16161000014577-MD

说明书

美的电饭煲【机密】

制作

编码

16161000015765

变更记录

A: 20230913

本文件含有美的集团的保密信息，禁止任何人未经授权以任何形式使用（包括但不限于全部或部分地泄露、复制、或散发）



全智能电饭煲

使用说明书

使用前请仔细阅读本手册并妥善保管
说明书图示仅供参考，具体以实物为准

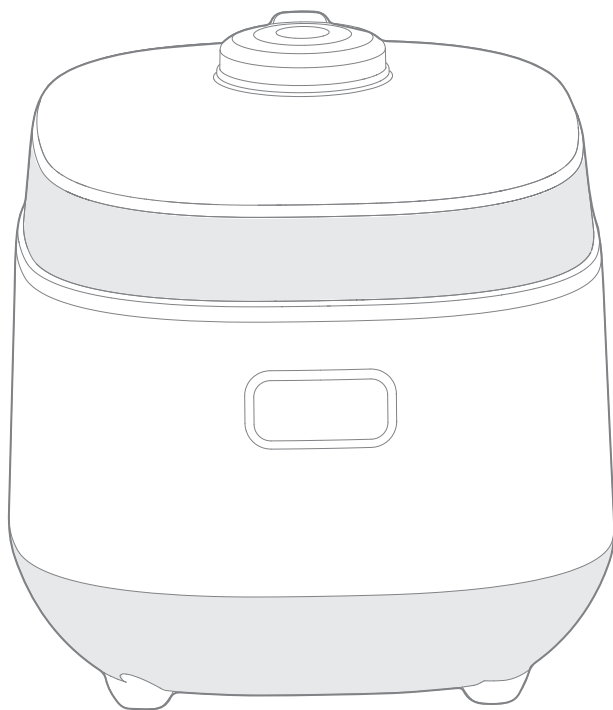

微信扫码二维码，获取电子说明书



购买美的小家电365天内出现性能故障
凭发票等有效凭证可直接免费以换代修

目录

安全提示	01
产品简介	03
部件展示	03
配件清单	03
操作面板	04

产品清洁	05
清洁蒸汽阀	05
清洁煲体/内锅/蒸笼	05

功能介绍	06
如何正确量米	06
柴火饭烹饪步骤	06
各功能烹饪步骤	08
预约功能	11
保温/取消功能	11
休眠状态	12

服务指南	12
产品参数	12
异常现象解决方法	12
故障代码解决方法	13
食品接触清单	14
环保清单	15
365天以换代修	16
产品保修卡	17

安全提示

- 为保证使用安全，避免对您或他人造成伤害和财产损失，请您务必遵守以下安全注意事项。不遵守安全警告而错误使用时可能导致事故发生。
- 本产品未考虑到无人照看的幼儿和残疾人对器具的使用、幼儿玩耍器具的情况。该情况有可能导致事故发生。

 **警告** 表示可能会导致死亡或重伤的安全事项

 表示【温馨提示】的内容











 **注意** 表示可能会导致轻伤或财产损害的安全事项

重点安全事项

- | | | | |
|--|---|--|---|
|  <p>严禁将产品浸入水中或淋水。</p> |  |  <p>除维修人员以外，其他人不得进行分解维修，以免造成火灾、触电、受伤。</p> |  <p>需专业人员</p> |
|  <p>请勿用湿手拔插插头，以免触电、受伤。</p> |  |  <p>产品正常工作的海拔高度范围：0-2000米。</p> |  <p>—2000米
0米</p> |
|  <p>严禁将产品靠近易燃物，使用时注意远离窗帘、布帘、幕帘或者类似物品，以防造成火灾。</p> |  |  <p>饭煲工作前，务必将内锅外部水分擦干，以免造成故障。</p> |  |
|  <p>请勿让儿童单独操作使用，要放在婴幼儿不能触及的地方，以避免触电、烫伤等危险事故发生。</p> |  |  <p>饭煲工作后，上盖、内锅边缘及附近温度较高，未冷却前严禁用手直接触摸，以免烫伤。</p> |  |
|  <p>严禁用此饭煲做可能引起排气孔堵塞的食物：如片状食物（白菜、紫菜）或带状食物（海带），碎片状食物（玉米渣、绿豆），以免引起事故或造成饭煲损坏。</p> |  |  <p>严禁将内锅置于明火或电磁炉上加热，必须使用原配内锅，否则会导致异常。若内锅不慎发生明显变形，必须更换。</p> |  <p>原配</p> |

其他安全事项

用电安全

- | | |
|--|---|
|  <p>请勿使用除交流电 220V 以外的电压，以免造成火灾、触电；电源线破损请勿使用。</p> |  <p>插头需彻底插入插座，以免造成火灾、触电或短路。</p> |
|  <p>要单独使用额定电流 10A 以上的带接地线插座，如果与其他电器合用，插座可能会发生异常而引起火灾等危险。</p> |  <p>当原配电源线长度不够时，可向美的售后申请购买更长的电源线配件，或使用优质排插连接，切勿使用非美的牌电源线，以免造成火灾、触电或短路。</p> |
|  <p>电源线插头、插尾以及产品插座如有灰尘或水迹，请及时清理，以免引起火灾、触电或短路。</p> |  <p>通电前，先将电源线插尾插入机身，再将电源插头插入插座。</p> |
|  <p>请勿将电源线强行折弯、靠近高温、捆绑、承载重物等，电源线破损，电源线插头损伤请勿使用，以免造成火灾、触电或短路。</p> |  <p>确保室内插座接地良好，务必安装漏电保护开关，以免触电（敏感人士或在干燥天气下可能会感应到静电）。</p> |
|  <p>如果电源软线损坏，必须用专用软线或从其制造商或维修部买到的专用组件来更换。</p> |  <p>产品使用完毕，如不需要保温，请及时拔掉电源线插头或关闭室内插座开关。</p> |

使用环境



产品仅限于室内使用。



电饭煲不要放在在不平稳、潮湿或者靠近其它火源、热源（如炉具）的地方，距离至少 30cm，否则会损坏或发生事故。

使用限制



严禁私自改造产品用途及功能，勿在外接定时器或遥控控制系统方式下运行。



请勿向电饭煲底部的溢水孔插入大头针、铁丝或其他物品，以免触电、受伤。

使用前



在电饭煲工作前，请检查盖板是否安装到位，以免引起事故。



电饭煲使用前，先清除内锅与电饭煲内的水滴、米粒等异物，以免造成过热或者短路。



放置内锅前，请确保电饭煲内无金属异物（如啤酒盖、易拉盖）以免造成产品损坏甚至火灾。



为保证米饭效果，当煮饭超过最大米量刻度一半时，请勿使用蒸笼蒸食物。



此电饭煲只能使用原配内锅，不能将蒸笼单独作为加热容器烹饪，以免出现过热融化甚至起火事故。



请勿用热水煮饭，否则会影响温控器的温度判断，导致煮饭效果变差。

使用中



烹饪中，请勿移动产品，请勿打开上盖（煲仔饭按说明），以免影响烹饪效果，甚至造成烫伤。



使用中或刚使用完毕，请勿用手直接触摸内锅，以免高温烫伤。



烹饪中，请勿将手或脸靠近蒸汽口，请勿遮盖蒸汽口，以免造成烫伤及引起事故造成电饭煲损坏。



请选择正确的功能和对应水位。如煮粥时用错功能（用快速饭功能煮粥等），以免会溢出甚至烫伤。

使用结束



烹饪完成后请勿立即煮下一锅，应该完成后等待 15 分钟以上，以便热盘冷却。



清洁本机或进行保养维护之前，请断开电源，否则可能会发生意外。



盖板密封圈不可单独拆卸，请勿用力拉扯密封圈以免损坏。



请勿使用挥发油、酒精、稀释剂等清洁机器，否则可能损坏产品。

维修处理



禁止售后维修网点或用户个人短接热熔熔断体（保险丝），否则可能导致火灾。



如需进行产品维修或更换零件，请到美的指定的专业维修网点，以免因维修不当或配件选用不当带来使用隐患。

特殊人群注意



装有心脏起搏器的人士或助听器植入耳蜗的使用者，在使用本产品时，请咨询授权医疗人员并参考医疗设备提供商的说明。

其他提醒



如产品图片与实物不一致，以产品实物为准。

产品简介

部件展示

🔌 可拆卸部件（使用前，请先清洗）

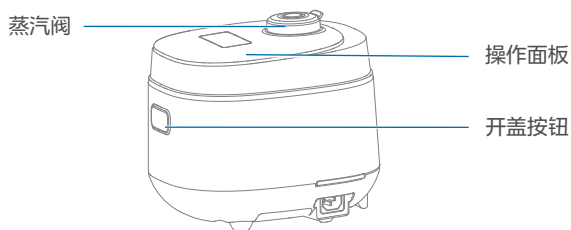

🔌 可拆卸盖板
(正面)

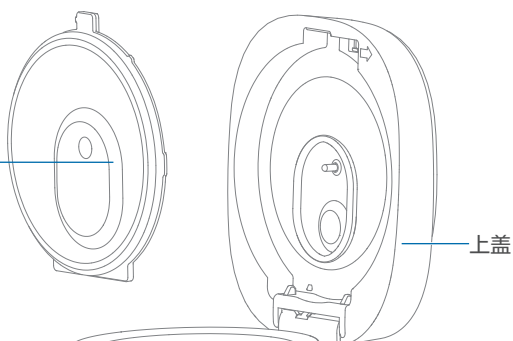

🔌 蒸笼



🔌 内锅

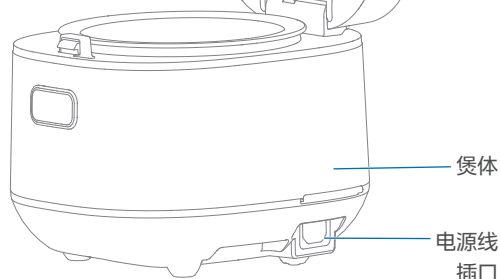
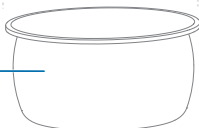

配件清单



饭勺1个



汤勺1个



量杯1个



蒸架1个

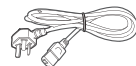

电源线1根

产品简介

操作面板

使用前

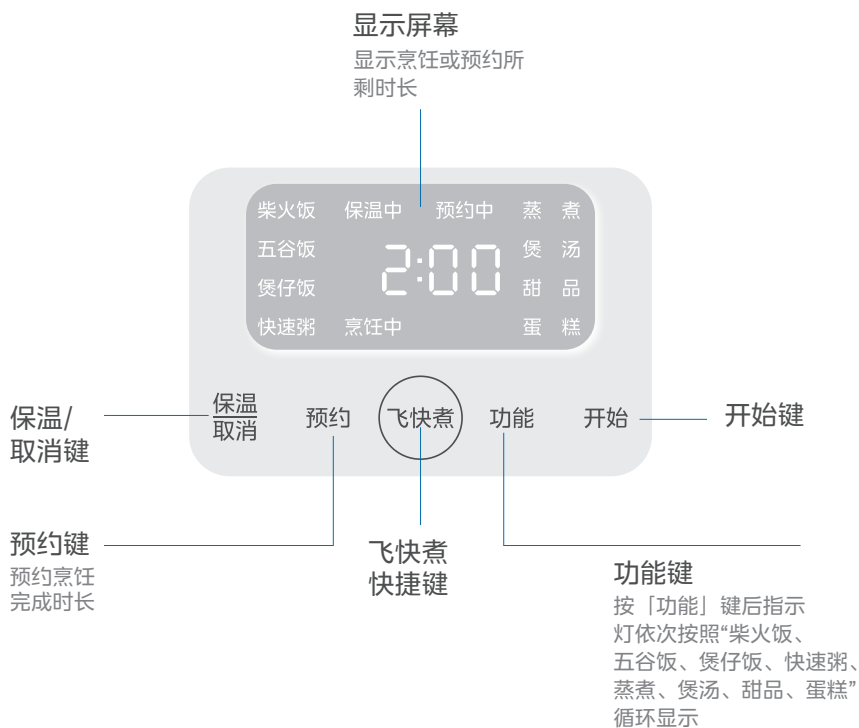

产品清洁

⚠️ 清洁时确保电饭煲断电!

拆卸盖板

温馨提醒：首次使用可根据以下步骤进行简单清洁，后续可根据使用情况进行定期清洁。

1 拆卸盖板

按箭头方向按下白色按钮，拆卸盖板（盖板会向前倾斜）

第一步

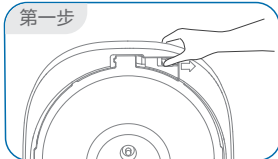

清洗擦干后，重新安装到位



第二步



抓住盖板向上取出

拆卸/安装蒸汽阀

按图示将“△”旋转至“△”即可拆卸

拆卸

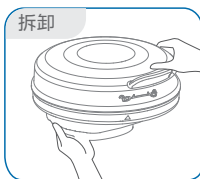

按排列顺序组装 顺时针安装

按图示将“△”旋转至“△”即安装到位

安装

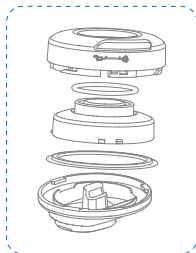
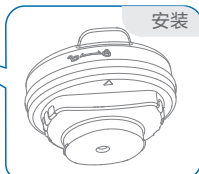

清洁煲体/内锅/蒸笼

1 清洁煲体

用干净软布擦拭



⚠️ 注意：煲体内部清洁完毕后，请务必擦干水份，避免在有水的情况下通电使用。

2 清洁内锅/蒸笼

用清水浸泡10分钟，使残留米饭充分吸水后清洗

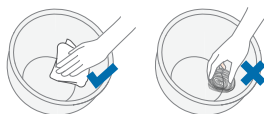

⚠️ 注意：请勿用钢丝球清洗内锅，以免刮伤内锅涂层。

3 擦干

清洗完成后擦干内锅、蒸笼



功能介绍

如何正确量米

1 用产品附带的量杯进行量米



1杯米约可煮2碗饭（碗口直径约11.5cm）



正确量米
大米应平于杯口

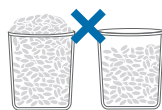

高于或低于杯口都会导致水位无法准确控制

- 注意：1. 2升锅常规饭最多可煮4杯米否则可能会导致溢出或米饭不熟等情况；
- 2. 11.5cm为常规家庭用碗尺寸。

柴火饭烹饪步骤

1 淘洗干净大米

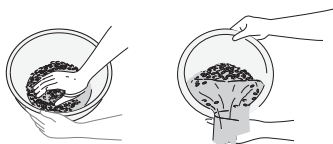

小贴士

洗米时淘洗2~3遍
口感会更佳哦

2 按内锅的米饭水位线，加水

内锅水位线

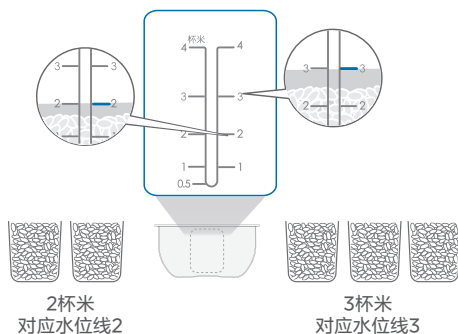

2杯米
对应水位线2

3杯米
对应水位线3

小贴士

将锅内的米搅拌开并平铺于锅内，便于受热均匀；
加水煮饭需根据内锅对应刻度线及个人口感喜好，以刻度线为基准调整到适宜水量；

功能介绍

柴火饭烹饪步骤

- 3 擦去内锅外表面水滴和异物，将内锅放入煲体



- 4 合上电饭煲盖，并插上电源线通电

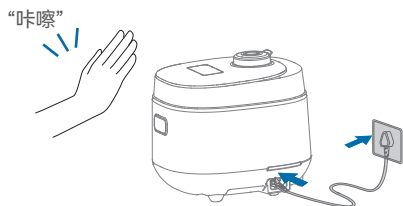

注意：请将电源线插头插到底！

5 选择功能

- 1 按「功能」键，选择「柴火饭」功能
- 2 按「开始」键电饭煲进入烹饪状态



6 烹饪完成

约40分钟后，烹饪完成，自动进入保温



功能介绍

五谷饭烹饪步骤

1 量米、浸泡

淘洗干净食材，提前用水泡透，建议热水浸泡时间不少于2小时

大米	150克	小麦	35克
黑米	40克	小米	35克
荞麦	35克		

温馨提示：根据具体用量按倍数调整配比，最大量为本配比的2倍

2 加水

浸泡完成后加入大米，参照右图米饭水位线加水（以丝苗米为例）

对应内胆米饭水位线右侧

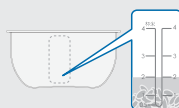

内胆水位线2

注：米量不同，烹饪时间不同

3 烹饪

合上电饭煲盖，按「功能」键选择「五谷饭」，再按「开始」键电饭煲进入烹饪状态，约1小时10分钟后，提示音响起，烹饪完成，自动进入保温

煲仔饭烹饪步骤

1 备料

将食材（如排骨）和调料（如葱、姜、蒜、生抽）混合均匀，可根据个人口味将拌好的食材腌制少许时间

腌制食材



2 加水

将配好量的白米（不超过2杯）放入内锅，参考右图饭水位线加水，同时加入适量的花生油与白米一起在内锅中拌匀。

对应内胆米饭水位线右侧



1杯米



内胆水位线1

3 烹饪

擦去内锅外表面水滴和异物，内锅放入煲体合上电饭煲盖，按「功能」键，选择「煲仔饭」，再按「开始」键电饭煲进入烹饪状态

放入食材



叮
≈ 20分钟

4 放入食材

开始工作20分钟左右，提示音响起(此时显示时间剩余约40分钟)，开盖把腌制好的食材平铺在米饭上(过程不能超过3分钟)，合上煲体上盖，耐心等待烹饪结束

功能介绍

快速粥烹饪步骤

1 量米、洗米

用产品附带的量杯量米，淘洗干净大米

2 加水

参照右图粥水位线加水

3 烹饪

合上电饭煲盖，按「功能」键选择「快速粥」，再按「开始」键电饭煲进入烹饪状态，约1小时后，烹饪完成，自动进入保温

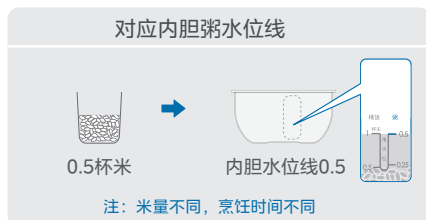

蒸煮烹饪步骤

1 加水

参照右图蒸煮水位线加水

2 烹饪

食物放在蒸笼内，将蒸笼放入内锅，合上电饭煲盖，按「功能」键选择「蒸煮」，再按「开始」键电饭煲进入烹饪状态，约30分钟后，烹饪完成，自动进入保温

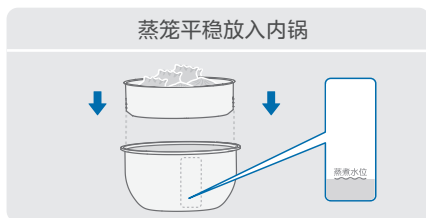

煲汤烹饪步骤

1 备料

准备好食材放入内锅

2 加水

不要超出最大水位线

3 烹饪

合上电饭煲盖，按「功能」键选择「煲汤」，再按「开始」键电饭煲进入烹饪状态，约2小时后，烹饪完成，自动进入保温

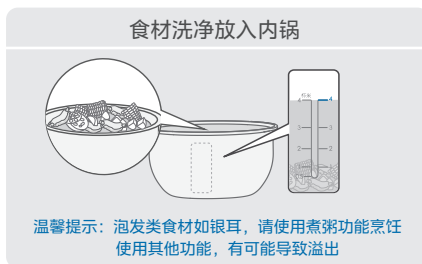

功能介绍

甜品烹饪步骤(其他甜品详见电子说明书)

1 备料

参考右图材料准备

2 混合搅拌

紫薯洗净，去皮去蒂后切小块；另取一锅加入1000毫升水煮沸后加入西米克，继续煮18分钟，过程偶尔搅拌。结束后将西米过冷水沥干，依次向内加入紫薯、西米、700毫升水。



3 烹饪

合上电饭煲盖，按「功能」键选择「甜品」，再按「开始」键电饭煲进入烹饪状态，约50分钟后，烹饪完成，自动进入保温

蛋糕烹饪步骤

1 备料

参考右图材料准备

2 混合搅拌

放糖，加入鸡蛋，用搅打蛋器搅拌至起泡，加入蛋糕粉，快速搅拌混合，再加入黄油搅拌混合，在起泡没有消失前快速倒入电饭煲里制作（锅内底部抹少许黄油以免粘底）



3 烹饪

合上电饭煲盖，按「功能」键选择「蛋糕」，再按「开始」键电饭煲进入烹饪状态，约50分钟后，烹饪完成，自动进入保温



功能介绍

预约功能

- 1 按「预约」键，时间和开始键闪烁。再按「预约」键调节时间，以预约8小时为例，8小时后完成烹饪
- 2 以柴火饭为例：按「功能」键，选择「柴火饭」按「开始」键，饭煲预约成功



温馨提示：

预约键也可调节预约时间；
不可预约功能：“煲仔饭、甜品、蛋糕、保温”。

保温/取消功能

1 保温

- 烹饪结束自动进入保温状态
- 待机状态下，按一下「保温/取消」键进入保温状态

2 取消

- 烹饪过程中，需要切换或取消当前功能，可按「保温/取消」键，重新选择



小贴士

产品可实现24小时保温，但是建议不超过5小时，以免米饭食物颜色变黄、变味

功能介绍

休眠状态

1 休眠状态

· 状态显示屏显示「- -」



2 退出休眠状态

· 饭煲在无操作五分钟后进入休眠，按任意键可退出休眠

服务指南

产品参数

型号	额定电压/ 额定频率	额定功率 (W)	额定容量 (L)	快速饭档 热效率值 (%)	保温能耗 (W.h)	待机功率 (W)
MB-RC209	220V~ 50Hz	350	2.0	76	40	1.8

异常现象解决方法

当您认为产品有故障的时候,在送到维修网点修理之前请检查以下情况,进行确认。

异常情况	可能原因	应对措施
过软、过硬、 过稠、过稀、 没煮熟、焦饭、 米汤溢出、沸腾不足	未按照水位线加水	按照水位线加水
	功能选择错误	选择对应的功能
	电热盘上有异物	清除电热盘上异物重新烹饪
	内锅变形	联系售后更换内锅
保温时有异味、 变色、发干	密封圈与内锅边沿有异物夹杂	清除异物
	产品漏气	联系售后更换密封圈
	保温时间过长	建议保温在 5 小时内为佳
工作过程中有异响	内锅上有水未擦干	使用前将内锅上的水擦干
	工作中继电器通断声音	继电器声音为电器正常现象

服务指南

当显示屏出现故障代码时，可根据以下列表进行判断和处理，若问题无法解决，可联系售后服务进行维修。

故障代码解决方法

指示灯状态	异常显示	可能的原因	处理方法
常亮	E1	底部传感器开路	拔下电源插头后重新通电仍报故障，请送当地售后服务维修
	E2	底部传感器短路	
	E3	IGBT传感器开路	
	E4	IGBT传感器短路	
	E5	上盖传感器开路	
	E6	上盖传感器短路	
	EU	通信接收故障	
闪烁	EU	通信发送故障	
常亮	C2	IGBT过热保护	检查进出风口是否堵塞，风扇转动是否顺畅，排除后重新通电仍报故障，送售后服务维修
常亮	C4	无锅保护	检查确保放入内锅后重新通电若仍报故障送售后服务维修
常亮	C6	步进电机损坏	拔电后重新上电仍报故障，请送当地售后服务维修。
	C7	电磁阀故障	
闪烁	C8	电极故障	清洗盖板和电极探头后重新上电，若仍报故障送售后服务维修。

显示异常原因判断，请委托当地经销商或服务网点进行维修或安装。

全国服务热线
400-8899-315

服务指南

食品接触清单 本产品与食品接触材料均符合 GB4806.1 系列标准的要求

部件名称	材质	执行标准	备注
内锅	聚四氟乙烯涂层/铝合金	GB4806.10	PTFE涂层使用温度不超过250°C
内锅	四氟乙烯-全氟烷氧基乙烯基醚共聚物涂层/铝合金	GB4806.10	PFA涂层使用温度不超过250°C
内锅	聚四氟乙烯涂层/不锈钢板	GB4806.10	PTFE涂层使用温度不超过250°C
内锅	不锈钢06Cr17Ni12Mo2	GB4806.9	SUS316
内锅	玻璃	GB4806.5	高硼玻璃
保温座板、活动盖板、蒸架	铝合金	GB4806.9	不得接触酸性食物
上盖传感器、活动盖板、沥糖釜、复位弹簧、蒸架、压力小球、螺钉、卡簧、内锅	不锈钢06Cr19Ni10	GB4806.9	SUS304
密封环、密封圈、蒸汽阀密封筋	聚二甲硅氧烷	GB4806.11	硅橡胶
量杯、防溢电极支架	聚丙烯(丙烯均聚物)	GB4806.7	PP
饭勺、汤勺、蒸笼、内盖、蒸汽阀、蒸汽阀芯、蒸汽叶片、蒸汽阀小球、叶片座、内盖密封座、锁香阀、复位块、蒸汽阀汽道栅格、挡板、蒸汽口密封圈压块、法兰、面盖	聚丙烯(丙烯均聚物)/丙烯乙炔共聚物	GB4806.7	PP
蒸汽锅盖透明视窗	4,4'-亚异丙基二苯酚与碳酸二氯或碳酸二苯酯的聚合物	GB4806.7	不得用于接触乙醇含量高于20%的食品
蒸汽锅盖透明视窗	聚酰胺12	GB4806.7	/
压力小球座、异压弹簧杆、防堵罩	聚苯乙烯	GB4806.7	PS
记忆弹簧	TiNi合金	GB4806.9	/

铝合金(wt.%): Si ≤ 0.6, Fe ≤ 0.7, Cu ≤ 0.3, Mn ≤ 1.5, Mg ≤ 0.9, Zn ≤ 0.15, Cr ≤ 0.1

TiNi合金(wt.%): Ti 48-58, Ni 44.5-47.5, Cu 7.5-10.5

钢板(wt.%): C ≤ 0.2, Mn ≤ 0.6, P ≤ 0.05, S ≤ 0.04

注: 本系列产品包含以上食品接触部件, 部分机型可能不含个别部件, 以实际产品为准!

服务指南

环保清单 产品中有毒有害物质或元素的名称及含量

部件名称	有毒有害物质或元素					
	铅(Pb)	汞(Hg)	镉(Cd)	六价铬(Cr(VI))	多溴联苯(PBB)	多溴二苯醚(PBDE)
蒸汽阀组件	○	○	○	○	○	○
上盖总成	○	○	○	○	○	○
防溢盖板	○	○	○	○	○	○
蒸笼/蒸架	○	○	○	○	○	○
饭勺/汤勺	○	○	○	○	○	○
量杯	○	○	○	○	○	○
底盖	○	○	○	○	○	○
内胆	○	○	○	○	○	○
发热盘组件	○	○	○	○	○	○
外壳组件	○	○	○	○	○	○
PCB组件	X	○	X	X	X	X
电源线组件	X	○	○	○	X	X

本表格依据SJ/T 11364 的规定编制。

○ 表示该有害物质在该部件所有均质材料中的含量均在GB/T 26572规定的限量要求以下。

X 表示该有害物质至少在该部件的某一均质材料中的含量超出GB/T 26572的限量要求。

产品合格证

检查结论: 合格
 检查员号: 检验员A1
 检查日期: 见生产批号

广东美的生活电器制造有限公司

生产日期见生产批号前6位(年/月/日)



本产品所含食品用塑料工具
 生产许可证编号: 粤XK16-204-00125

▲ 注意

本资料上所有内容均经过认真核对, 如有任何印刷错漏或内容上的误解, 可向本公司咨询。

注: 产品若有技术改进, 会编进新版手册中, 恕不另行通知。产品外观、颜色如有改动, 以实物为准。

执行标准: GB4706.1、GB4706.19、GB12021.6-2017、GB4343.1、GB17625.1、
 GB4706.14、Q/MD 004

365天以换代修

服务内容

2021年1月1日后购买的美的生活家电，正常使用一年内出现性能故障(非人为因素导致)，经授权服务商/电商客服鉴定属实，凭有效凭证直接以换代修。

有效凭证

有效发票、电商产品签收记录、连锁超市购物小票、美云销用户销售单、以换代修金卡等可查实凭证。无以上有效凭证，按产品出厂日期延后6个月作为购买时间点，开始计算365天以换代修时间。

凡属下列情况之一的，不属以换代修范围

1. 非性能故障：产品经由授权服务商检测无故障或不属于性能故障；
2. 样机/赠品/优惠品：不享受以换代修服务权益，但可正常保修服务；
3. 不当使用造成故障：因个人使用不当（包括但不限于误用、疏忽、滥用、事故）造成的产品损坏；
4. 产品被拆卸过：产品被未授权服务商或个人拆卸过；
5. 非家庭用户：本服务只针对个人及家庭用户，商用产品及工程类、团购礼品类产品不享受以换代修服务。

符合以换代修范围，可扫描下方二维码快速以换代修



扫码关注美的服务公众号
根据公众号操作以换代修

以换代修原则

1. 换货新机自签收之日起（凭系统换货记录）仍享受365天以换代修及正常三包服务；
2. 以换代修优先更换同型号产品；
3. 若无同型号产品则提供美的同价位段其他型号产品。

产品保修卡

产品相关信息（用户填写）

用户姓名	当地维修网点电话
购买商品	维修记录
产品型号	维修日期
发票号码	故障内容及处理情况
购买日期	维修单位
产品编号	维修人员签名

服务承诺

产品如有故障，请与本公司的特约维修网点或客户服务中心联系。
电饭煲仅适用家庭使用，全智能电饭煲实行整机包修一年。
包修期的起始日期以产品发票日期为准。

凡属下列情况之一的，不属包修范围。

1. 用户搬运、使用、保管、维护不当而损坏，或人为损坏；
2. 经非本公司指定维修部维修，或用户自行装拆、维修；
3. 产品附件（如饭勺、汤勺等）、印刷品（如说明书等）损坏；
4. 使用非本公司产品标配的赠品和配件，造成损坏；
5. 发票所载型号与维修产品型号不符或被涂改；
6. 非家庭使用（如经营、商用、公司集体）的产品；
7. 超出包修期；
8. 无有效发票；
9. 因不可抗力造成损坏；

本政策适用于在中华人民共和国境内（中国香港、中国澳门、中国台湾除外）销售使用的产品，消费者在指定区域外的地区使用，不能享受指定区域的“三包”政策。不属于包修范围内的产品，将提供收费维修服务，本公司客户服务中心仍热情为您服务。

服务热线：400-8899-315

广东美的生活电器制造有限公司

地址：广东省佛山市顺德区北滘镇三乐路19号

邮编：528311 | 网址：www.midea.com

