

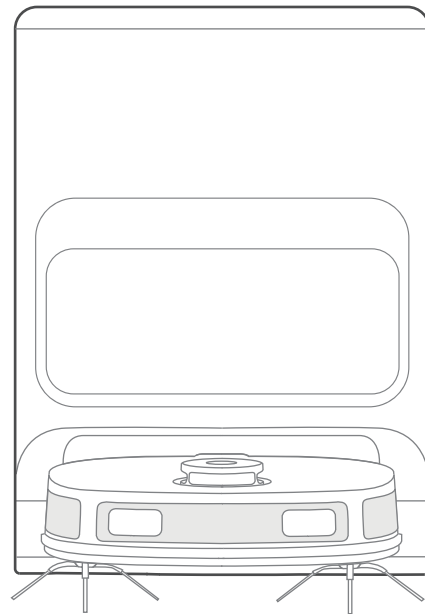

V12 全能扫拖机器人

机器人吸尘器

使用说明书



使用前请仔细阅读本手册，并妥善保管
更多使用指引，请扫描机身“智能产品”二维码，查看电子说明书

目录

安全提示	01
责任说明和安全信息	02
产品简介	04
部件介绍	04
配件清单	06

产品安装	07
基站摆放/清/污水箱准备	07
安装边刷/安装拖地圆盘	08

智能操作	09
开机并充电/环境准备	09
配网	10
机器人使用	11
基站使用	13
App使用	15

清洁保养	16
尘盒与滤网维护	16
滚刷维护	17
基站清洁/驱动轮清洁/边刷清洁	18
更换尘袋	19
常见问题	20

声明	23
中国RoHS	23
产品参数	24
保修须知	25
产品保修卡	26

安全提示



提示

1. 在以下情况中，充电时间可能延长。a. 在室温超过30°C以上的场所充电时；
b. 停止运行后，立即充电时。
 2. 不管使用时间长短，清扫结束后请进行充电。
 3. 不充电时，建议将电源插头及时拔下。
 4. 若您的机器长时间（2个月以上）不使用时，请将电源插头拔下，但为了保证电池寿命，每2个月需将其充满电一次。
 5. 充电过程中，机体或电源适配器可能出现发热，属正常现象，请放心使用。
- 当您家庭所使用的无线网络密码变更或更换路由器时，机器人吸尘器在App上显示离线，在不变更美的美居App账号的情况下，重新配网后即可；
 - 当他人想使用App操控同一台机器人吸尘器时，家庭创建者在App上邀请成员加入家庭即可（被邀请成员已下载美的美居App且注册美的美居账号）；
 - 当美的美居App账号变更时，可以请老用户在手机App上删除设备，新用户直接按照配网操作指引配网即可。（若老用户没有在手机App上删除设备当新用户配网成功后，老用户App上该设备被自动删除）
 - 请勿将机器人吸尘器接近热源，辐射或者燃烧的烟头，严禁吸入下列物体：
 1. 水及溶剂等一切液体；
 2. 石灰、水泥灰等建筑粉尘及垃圾；
 3. 发热物体，如未熄灭碳头、烟头；
 4. 锐利碎片，如玻璃等；
 5. 易燃易爆物品，如汽油或酒精制品。
 - 只有授权的技术人员方可拆解本产品，严禁自行拆解本产品。
拆除电池请务必：
 1. 将扫地机关机。
 2. 将扫地机电池盖板螺丝卸下。
 3. 取下电池盖板。
 4. 拔出电池的连接插头并取下电池。
 - 严禁在没有专人的指导下，儿童、弱障或缺乏家电产品使用常识和经验的人使用本产品！
 - 本产品为室内家用产品，请勿在户外使用。
 - 您的机器人吸尘器是一台电动器具：它必须按照正常使用条件进行使用。
 - 双手潮湿时请勿接触电源线、插座或电源适配器。
 - 储尘盒已满时请先清空再使用本产品。
 - 清洁、维修或暂时不用机器人吸尘器时，必须切断电源。
 - 切忌将机器人吸尘器浸入水中，避免接近发热器具或暴晒，以免发生火灾。
 - 本产品只能使用包装原配备的电源适配器，若使用其它适配器将可能导致本产品受损。
 - 用户不得随意更换机器内的锂电池，如需要更换电池或丢弃电池时，请勿与生活垃圾一起随意丢弃，请联系售后部进行处理。
 - 本产品报废前请将电池从机器上拆下。
 - 拆除电池时请确保本产品没有接通电源。
 - 请将废弃电池安全回收。
 - 各极片或接插端口切勿接触导体，以免造成短路。
 - 使用本产品前，请移除地面所有易损物品（如玻璃杯、灯具等）以及有可能缠住边刷、吸风通道和驱动轮的物品（如电线、窗帘等各类缠绕物质）。
 - 请勿将本产品置于易掉落的地方（如桌椅上）。
 - 在强光照射下，产品可能无法正常工作。
 - 请勿过度折弯电线，或将重物及尖锐物品搁置于机器之上。
 - 请勿向基站水箱加入洗衣粉、洗衣液、清洁剂、消毒液、洗手液、不明油性液体、以及碱性物质，以免造成未知损害。
 - 若产品需要，对墙体、地面实施钻孔前，如属于暗线、暗管且不能明确电线、水管、气管等位置时，必须和用户确认；还可通过感应试电笔探测钻孔位置是否有电源线经过，避免出现钻头损坏电源线造成的人身伤亡事故。
 - 若产品为涉水产品，长时间不使用时，或低温天气断电时，须将水排出。

责任说明和安全信息

版权声明

未经美的书面同意，任何单位和个人不得擅自复制、分发、摘录或利用其他方式使用本产品说明书和“责任说明和安全信息”内容的全部或部分。

本产品说明书所描述的产品中，可能包含美的及其可能存在的许可人享有版权的软件。未经相关权利人许可，任何人不得以任何形式对上述软件进行分发、复制、修改、摘录、解密、转让、许可、反向工程、反向编译、反汇编等任何侵犯软件版权的行为（适用法律禁止上述限制的情况除外）。

商标声明

 Midea 是美的集团股份有限公司注册商标。

说明

本产品某些特性和功能取决于第三方软硬件以及您所处的网络环境。某些特性和功能可能由于网络或第三方软硬件设置而无法完全对应本产品说明书中的描述或无法实现。在合理可控范围内美的提供本产品说明书描述的产品在美的物联网产品应用系统常运作所需的条件，但由于以下情况造成的产品性能或可用性问题不属于合理可控范围：

1.美的物联网系统的(包括美的云服务中心的)正常维护，包括故障响应、业务迁移、测试或试用等情况造成的；

2.由您或第三方的软件、硬件(包括但不限于通讯网络、第三方服务器等)造成的；

3.其他在美的合理控制以外的因素造成的；

本产品说明书和“责任说明和安全信息”的最终解释权归美的所有。美的有权对本产品说明书和“责任说明和安全信息”随时修改，无需通知或承担任何责任。

责任限制

美的对本产品说明书中的所有内容不提供任何明示或暗示的保证，所有内容均以“按照现状”提供(适用法律要求除外)。

在适用法律允许的范围内，美的对您因使用本产品说明书描述的产品而遭受的损失的最大责任以您购买该产品所支付的价格为限(根据适用法律规定的涉及人身伤害的损害赔偿除外)。

在适用法律允许的范围内，美的在任何情况下都不对因使用本产品说明书描述的产品而产生的任何间接性、后果性、偶然性继发性、特殊性的损害进行赔偿，也不对任何利润、数据、商誉等损失进行赔偿。

隐私保护

请阅读我们的隐私政策来了解我们如何保护您的个人信息：

http://www.midea.com/cn/information/privacy_policy/index-_pc.shtml

责任说明和安全信息

安全信息

在使用本产品说明书描述的产品前，请阅读并遵守下面的注意事项，以避免出现危险情况，并确保产品正常运行。

操作环境及维护

- 只有授权的技术人员方可拆卸本产品，不建议用户自行拆解本产品本产品；
- 本产品只能使用工厂配备的电源适配器，若使用其他适配器将能导致产品受损；
- 双手潮湿时请勿接触电线、插座或电源适配器；
- 请勿使布帘、各类缠绕物质或接触者身体部位卷进产品驱动轮；
- 请勿将本产品靠近烟头、打火机或者其他明火；
- 如果产品需要清洁，请在充电结束后对本产品进行清洁；
- 请勿过度折弯电线，或将物品及尖锐物品搁置于机器上；
- 本产品为户内家用产品，请勿在户外使用；
- 本产品禁止10kg以上物品（人）重压；
- 请勿在潮湿环境中使用本产品（如浴室）；
- 使用本产品前，请移出地面所有易损物品（如玻璃杯、灯具等）以及有可能缠住边刷和吸风通道的物品（如电线、纸片、窗帘等）；
- 请勿将本产品置于易掉落的地方（如桌椅上）；
- 如果电源软线损坏，为了避免危险，必须由制造商、其维修部或类似部门的专业人员更换。

- 运输过程中或长时间不使用本产品时，请将机器关机；
- 充电前请仔细检查电源适配器是否已和插座连接好；
- 为预防绊倒，本产品工作时请告知房间内的其他成员；
- 储尘盒已满时请先清空再使用本产品；
- 本产品使用环境温度为0°C至40°C；
- 请勿在高温环境下使用本产品；
- 本产品报废前，请联系售后维修人员将电池从机器上拆下；
- 请将废旧电池安全回收；

儿童健康

本产品说明书描述的产品并非儿童玩具，儿童需在成人监护下使用本产品。本产品可能包含小零件和配件，请将产品及配件置于儿童接触不到的地方，以免儿童在无意之中拆卸或损坏本产品或配件，或吞咽小零配件而导致窒息或其他危险。

充电器安全

当不充电或长时间不使用时，请将充电器从电源插座上拔掉并断开充电器与产品的连接。

请勿使用已经损坏,或疑似损坏,或受潮、浸湿、雨淋的充电器,以免发生触电或火灾。

产品简介

部件介绍

机器人主视图 (未开盖时)

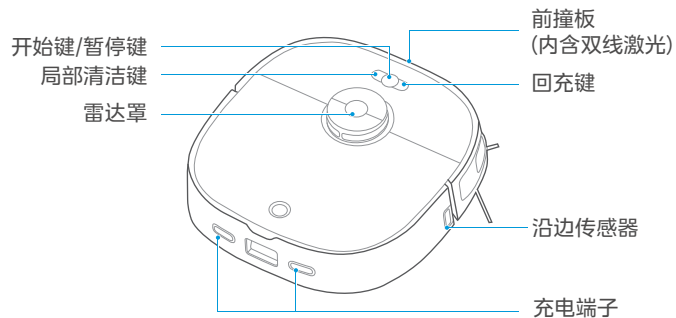

机器人主视图 (开盖时)

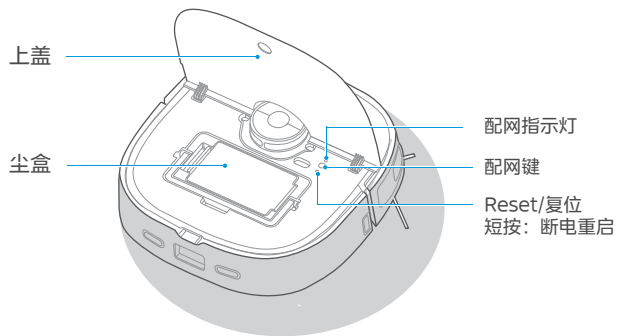

机器人底视图

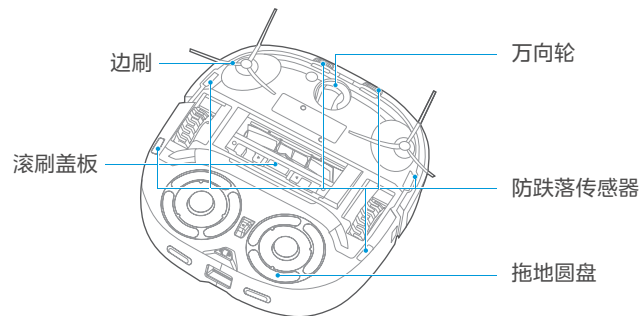

产品简介

部件介绍

基站主视图

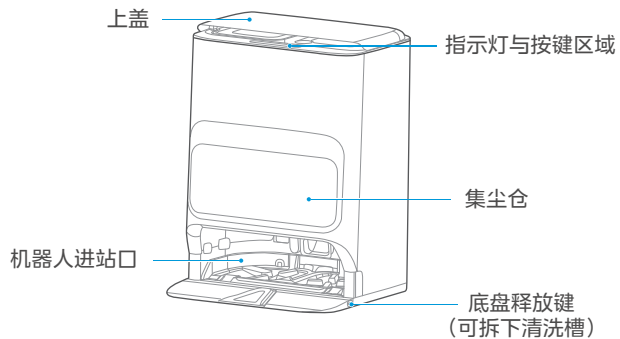

基站背视图

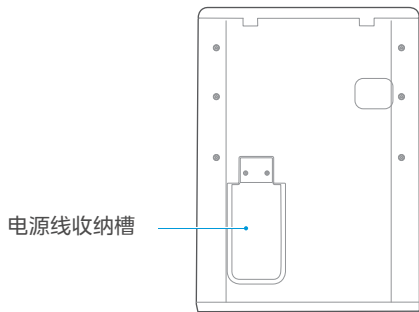

基站俯视图

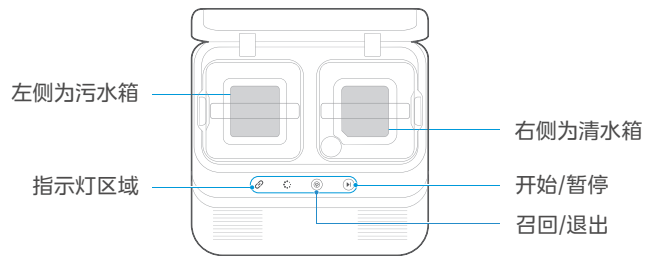

进站口

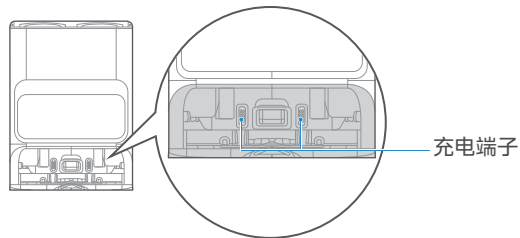

产品简介

配件清单

边刷 x2

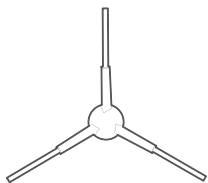

拖地圆盘带拖布 x2

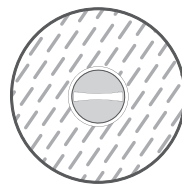

尘袋 x1

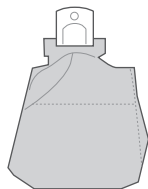

清洁刷 x1
(该配件位于集尘仓内盖)

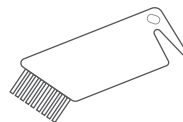

产品安装

基站摆放

1. 请将基站靠墙放置于硬质地面，确保两侧有5cm以上，前方有1.3m以上的空旷区域；
2. 将电源线插上插座，多余的线体缠绕收纳到基站背部线槽，避免影响机器人工作。

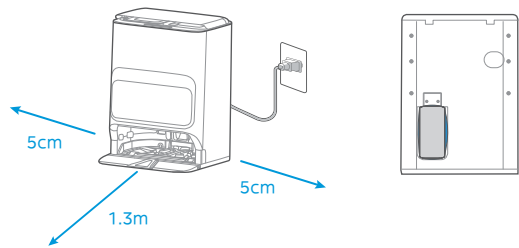

⚠️ 注意

1. 避免太阳直晒；



2. 请勿用贴纸或其他物体遮挡基站信号发射区域；



3. 请勿将基站放置在地毯等软质地面上；



4. 保证充电区域干燥。

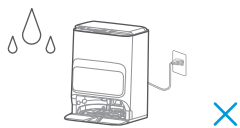

清/污水准备

1. 要加入清水，请取出右侧清水箱，揭开注水口盖加入清水，放进基站内；

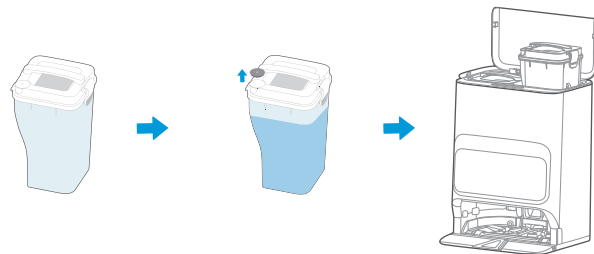

⚠️ 注意

请勿向水箱加入洗衣粉、洗衣液、清洁剂、消毒液、洗手液、不明油性液体、以及酸或碱性物质，以免造成未知损害。

2. 要倒出污水，请取出左侧污水箱，打开箱盖卡扣后倾倒入污水。

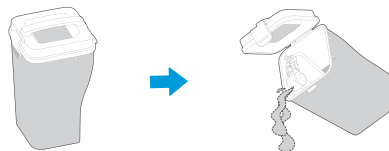

产品安装

安装边刷

1. 将边刷直接压入卡槽，听到“嗒”声表示完成安装；

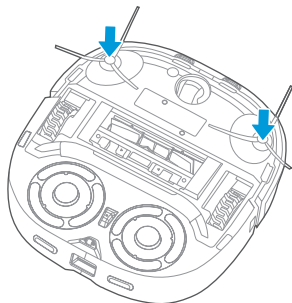

2. 如需拆卸，将机器底面向上，双手抓住边刷包胶腿（注意不要用力拉拔边刷毛束）拔下即可。

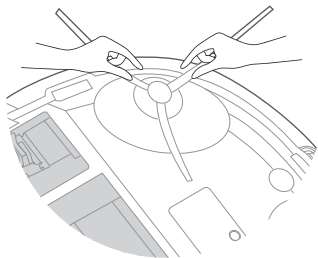

安装拖地圆盘

1. 根据图示，中心对齐将拖布平整贴在拖地圆盘上；

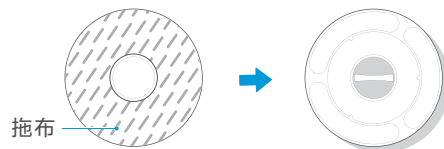

2. 将拖布圆盘中心插孔对准转轴压入，安装完成。

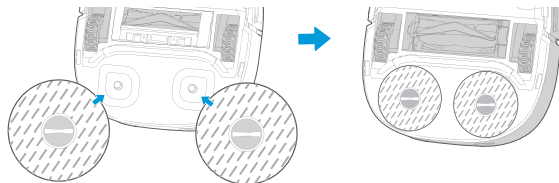

智能操作

开机并充电

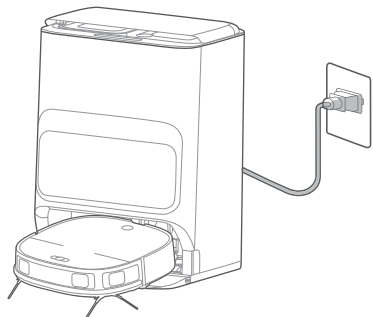

长按机器人“”按键三秒开机,等待电源指示灯长亮后将机器人如图所示靠上基站充电,为方便使用日常请将机器人保持充电状态。



注意

1. 手动放入时充电端子向内;
2. 在首次清洁前请确定机器人电量已经充满到100%。

温馨提示

首次使用时建议手动将机器人放置进基站,机器人将自动开机。开机后,机器人与基站将自动完成配对。基站“”指示灯白灯长亮表示基站与机器人通讯正常。若基站“”指示灯白灯快闪,表示基站与机器人连接断开,请查看常见问题中“基站与机器人连接断开”的解决办法(第21页)。

环境准备

开始清洁前,清理地面上散落的线材、硬物、尖锐物体(如铁钉、玻璃)等杂物,并移开易倒、易碎、贵重及可能造成危险的物品。避免被机器人缠绕、卡住、拖拽或碰倒造成人身或财产损失。

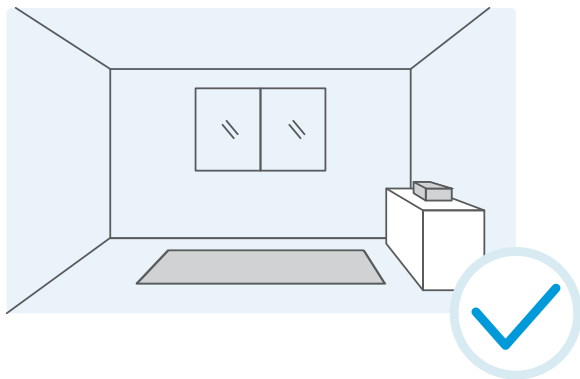

智能操作

配网

1. 下载App

在应用商店搜索“美的美居”或扫描下方二维码下载安装美的美居App。



2. 根据App操作提示添加设备

1) 确保手机连接家中无线网络，并且手机蓝牙已打开，点击App首页——>右上角“+”号或下方“+添加设备”；



2) 扫描机身二维码；

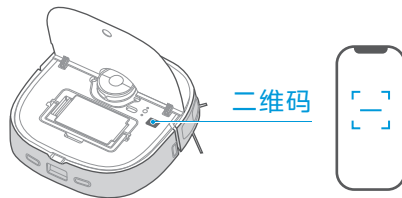

3) 依据App提示操作，直到App提示连接成功。

⚠ 注意

1. 美的美居App支持ios13.0及以上、Android8.0及以上的手机系统版本，可以在手机“设置-关于手机”中查询手机系统版本；
2. 此机型不支持WEP加密方式的路由器；
3. 家庭无线网络名称和密码不能含有中文和空格符号；
4. 机器人吸尘器配网时，根据App提示，如果您的产品仅支持2.4GHz无线网络通信，选择当前家庭无线网络时，请注意选择2.4GHz网络；
5. 机器人吸尘器配网时必须使用无线网络，配网成功后，可以在无线网络/移动网络的网络环境下操作美的美居App，远程操控机器人吸尘器。

温馨提示

1. 本操作指引基于美的美居App 8.17.1版本操作测试，软件与产品不断升级，其他版本页面会与现版本有所不同，请以最新版本界面操作提示为准；
2. 如需获得更多信息和服务，请拨打美的服务热线:400-8899-315。

智能操作

机器人使用

开始工作

短按机器人“”按键可启动清洁。

暂停工作

机器人工作中，短按主机机身任何按键可暂停工作。

继续工作

机器人暂停中，短按机器人“”按键可继续工作。

关机

机器人开机状态下，长按机器人“”按键三秒关机。

局部清洁

短按机器人“”按键，机器人将会以当前所在位置为中心，清扫一个1.0m x 1.0m的方形区域。

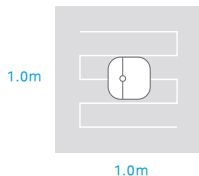

回充

短按机器人“”按键，机器人将从当前位置出发返回基站，进行充电。

童锁（按键锁）功能

用户可通过长按机器人主机局部清洁按键3s，或者App开启童锁功能，开启后机器人将有“童锁生效中”的语音提示。童锁开启后，站体与机器人按键将不再生效，只可以通过App进行操作，避免宠物或孩童误触。若需要关闭，可长按局部清洁按键3s，或使用App关闭，关闭后机器人将有“童锁已解除”的语音提示。

恢复出厂设置

当按键无响应或无法关机时，请尝试恢复出厂设置。同时长按配网键与回充键直到听到“叮”，机器人将恢复到出厂状态并重启。也可以在App中依次点击“更多”→“机器人设置”→“恢复出厂设置”



注意

1. 本产品主要用于室内家用环境，请勿用于户外环境的清洁；
2. 请勿将机器人浸泡在水中，可能造成短路或漏电等损坏。

智能操作

机器人使用

机器人按键操作说明

操作	按键		
			
短按1秒	开始/暂停/继续工作	返回基站	开始局部清洁
长按3秒	开/关机	/	启动/关闭童锁

机器人灯效说明

指示灯	灯效	含义
	白色长亮	待机、扫地中，回充中
	白色闪烁	充电中
	蓝灯长亮	拖地中
	红灯闪烁	故障中
	白灯长亮	回充中
	红灯长亮	低电回充中
	白灯长亮	局部清洁扫地中
	蓝灯长亮	局部清洁拖地中

智能操作

基站使用

开始工作

短按基站的“▶”按钮可启动清洁。

暂停工作

机器人工作中，短按基站的“⏸”按钮可暂停工作。

继续工作

机器人暂停中，短按基站上的“▶”按钮可继续工作。

终止工作

机器人工作中，长按基站的“⏹”按钮，可终止当前工作。

召回/退出基站

机器人不在基站时，短按基站的“🏠”按钮召回机器人回到基站。

机器人在基站时，短按基站的“🏠”按钮使机器人退出基站。

清洗拖布

为确保拖地效果，机器人在拖地时，默认每清洁10m²后会回到基站清洗拖布一次。也可以根据自己的需要在App上手动设置清洗拖布的频率。

机器人拖地任务完成回到基站后，也会自动清洗拖布（本次清洗时间稍长）。

烘干

机器人拖地任务完成回到基站，清洗拖布结束后，会自动烘干拖布（默认使用热风，如需更改可在App中设置）。在App中，用户可以手动开启/停止拖布烘干。

自动集尘

在清洁任务进行中或完成后，机器人将回站进行自动集尘任务。在App中，用户可以使用集尘功能，手动执行集尘任务；在基站设置中，也可以进行集尘频率的调节。请用户确保基站的尘袋未满。

⚠ 注意

1. 机器人在清洗拖布过程中请勿强行取出机器人；
2. 机器人开始清洁后请勿移动基站位置。

温馨提示

为了确保机器人的清洁效果，建议在首次使用时让机器人从基站出发。



智能操作

基站使用

基站按键操作说明

操作	按键	
		
短按1秒	开始/暂停/继续工作	将机器人召回基站/从基站退出
长按3秒	终止当前工作	/

基站灯效说明

指示灯	灯效	含义
	白灯闪烁	机器人充电中
	白灯长亮	机器人扫地中、回充中
	蓝灯长亮	机器人拖地中、清洗拖布
	红灯长亮	机器人低电回充中
	红灯闪烁	机器人暂停且在故障中
	白灯长亮	机器人与基站正常连接
	白灯慢闪	机器人与基站连接中
	白灯快闪	机器人与基站连接断开

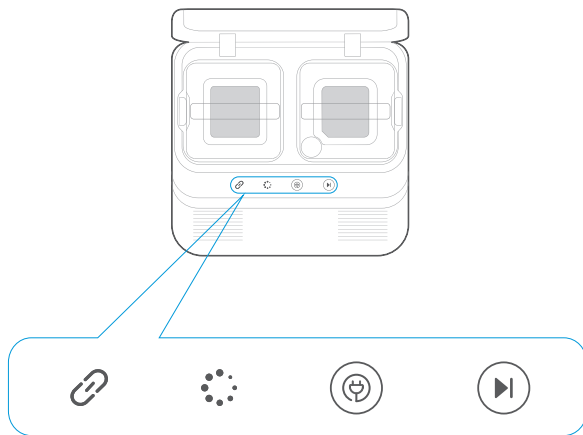

智能操作

App使用

更多机器人功能可在美的美居App点击设备使用。

温馨提示

软件与产品不断升级，其他版本页面会与现版本有所不同，实际请以最新版本功能界面为准。

App功能列表	
基础功能	全屋清洁
	房间清洁
	划区清洁
	返回充电
清洁偏好	吸力
	拖布清洗频率
清洁模式	仅扫地
	仅拖地
	扫拖一体
	先扫后拖

基站操作	清洗拖布
	烘干拖布
地图功能	自定义禁区
	编辑房间
	地图相册
更多功能设置	清洁记录
	预约清洁
	语音设置
	机器人设置
	基站设置
	耗材状态
	童锁
	呼叫机器人
	手动控制
一键报修	

维护保养

尘盒与滤网维护

1. 打开机器人上盖，上提尘盒提手，即可取出尘盒；

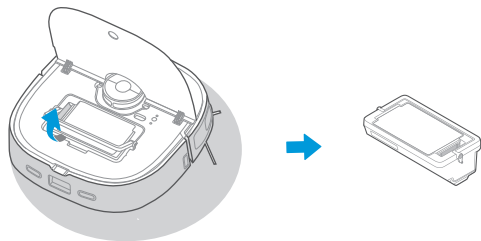

2. 按压盒侧开盒键即可打开尘盒，倾倒盒内灰尘；

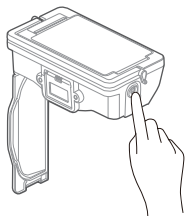

3. 按压尘盒上部盖板卡扣即可打开滤网盖；

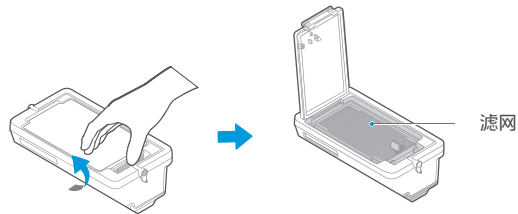

4. 捏住滤网上提即可取出。滤网可水洗，水洗干净后需晾干再放回尘盒。

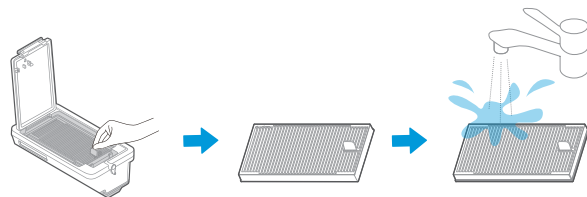

温馨提示

为了保证滤网过滤效果，推荐定期清洁和更换滤网。

维护保养

滚刷维护

1. 按压左右两侧盖板释放键，上提即可移除滚刷盖板；

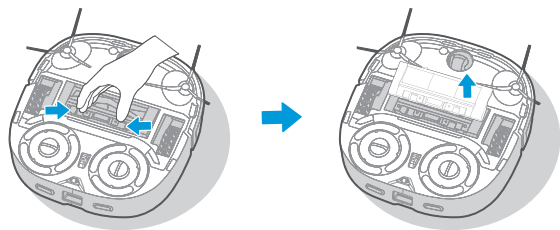

2. 从滚刷红色端上提可取出滚刷；

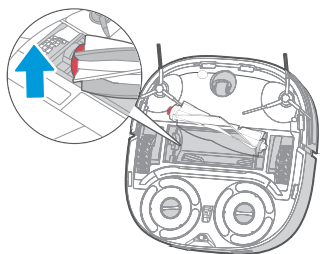

3. 用合适的工具切断缠绕在滚刷上的头发或细线，然后用软布清洁滚刷和滚刷盖板；

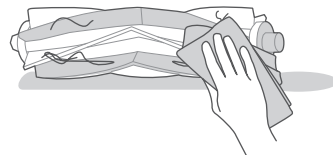

4. 用水冲洗滚刷并晾干，清理完成后将滚刷以及盖板按顺序安装回机器人即可使用。

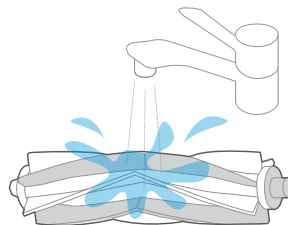

维护保养

基站清洁

1. 按压基站底部左右两侧底盘释放键，向外抽出基站底盘；

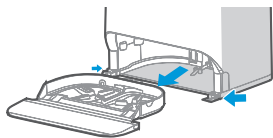

2. 向上提取出清洗盘；用清水冲洗清洗盘晾干后放回底盘，装回基站。

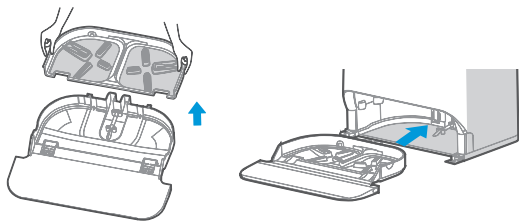

驱动轮清洁

前后转动驱动轮取出异物，用软布清洁。

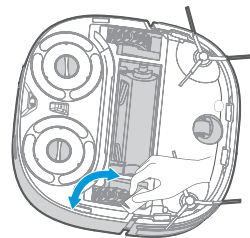

边刷清洁

拔出边刷；用合适的工具清理沾灰。

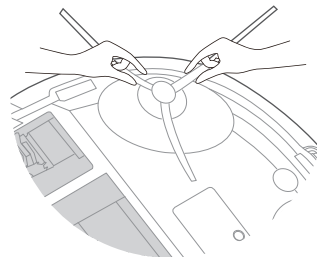

维护保养

更换尘袋

1.取下集尘仓面盖;

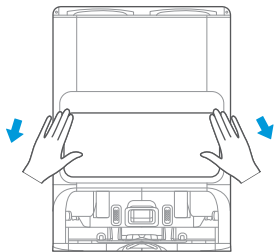

2.向外抽取，取下尘袋;

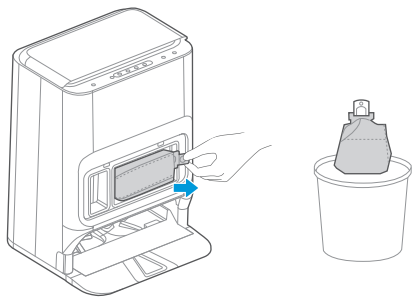

3.可使用柔软干布擦拭集尘口处;

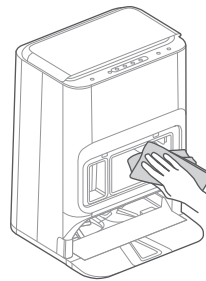

4.安装新尘袋；盖上集尘仓面盖。

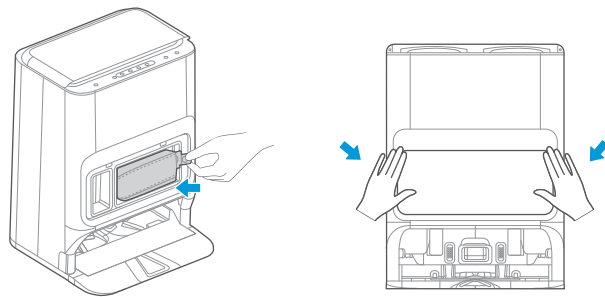

温馨提示 集尘仓内靠左侧黑色棉为过滤棉，请勿拿出丢弃。

清洁保养

常见问题

异常描述	可能原因	处理方法
机器人无法充电	机器人与充电端子未接触	将机器人放到充电座正前方处点击回充按键
机器人无法返回充电	基站摆放位置不合理	详情参照说明书“基站摆放”部分
机器人被困	<ul style="list-style-type: none">- 机器人被地面上电线等杂物缠绕卡住- 边刷、滚刷卡住，机器无法正常行驶- 机器人被障碍物卡住	<ul style="list-style-type: none">- 清理地面散落的电线等杂物- 清除卡住滚刷/边刷的杂物，将机器人放置水平地面后启动- 清除障碍物/在App中设置自定义禁区
未清扫完毕即返回充电或停止工作	机器人电量不足	让机器人返回充电
未按预约时间清扫	<ul style="list-style-type: none">- App中清洁定时预约已关闭- 机器人处于勿扰模式	<ul style="list-style-type: none">- 在App中重新设置清洁预约- 关闭勿扰模式或调整勿扰时间段
机器人悬空	左右轮悬空	将机器人放置水平地面后启动
机器人后退	<ul style="list-style-type: none">- 导航模块保护罩被卡住- 机器人运行前方有障碍物- 撞板卡滞- 防跌落传感器积灰	<ul style="list-style-type: none">- 轻拍防护罩，取出异物- 及时清除障碍物- 清理障碍或异物后，轻拍撞板- 清理防跌落传感器透镜表面积灰

清洁保养

常见问题

异常描述	可能原因	处理方法
机器人无语音	语音设置为静音或音量低	在App中调大音量
App操作反应延迟	<ul style="list-style-type: none">- 网络繁忙- 手机无线网络信号接收不良- 网络带宽不够	<ul style="list-style-type: none">- 重启路由器，减少接入用户数量- 检查手机自身设置- 增加网络带宽
App显示蓝牙连接状态异常或基站指示灯“🔗”白灯快闪	机器人与基站连接断开	同时长按基站“▶️”和“📶”按键3秒，基站“🔗”白灯慢闪，同时长按机器人“🔗”和“🏠”按键3秒，听到“嘀”声后进入配对，基站发出“嘀”声表示连接成功，基站“🔗”白灯长亮。
App显示设备离线	请排查以下问题： <ul style="list-style-type: none">- 手机未正常连接网络- 路由器未正常工作- 机器人吸尘器未开机- 设备无线网络配置被清除- 无线网络密码更改或网络更换	请尝试以下解决方式： <ul style="list-style-type: none">- 手机网络重连- 重启路由器- 打开机器人吸尘器电源开关- 在App中添加新家电- 系统启动后，长按配网键3秒，听到嘀声后松手- 按手机指引重新添加设备
App无法扫描机身二维码	机身二维码不清晰或者破损	进入美的美居App—添加设备 方法一：选择按型号添加，找到相应设备； 方法二：选择附近设备，搜索附近设备添加。

清洁保养

常见问题

异常描述	可能原因	处理方法
机器人不响应与基站按键操作	童锁开启中	<ul style="list-style-type: none">- 长按主机局部清洁按键3秒，关闭童锁，关闭后机器人将有“童锁已解除”的语音提示- 在App更多设置中点击童锁开关按钮关闭童锁，关闭后机器人将有“童锁已解除”的语音提示
无法清洗拖布-1	<ul style="list-style-type: none">- 清水箱空- 污水箱已满	<ul style="list-style-type: none">- 取出清水箱加水- 取出污水箱倒水
无法清洗拖布-2	自动上下水模块（选配）的清水箱异常	检查清水管是否连接通畅 确认清水三通阀开关已打开 
无法清洗拖布-3	自动上下水模块（选配）的污水箱过滤盒安装不当； 或自动上下水模块（选配）的污水箱异常	检查自动上下水模块的污水箱过滤盒是否安装到位； 检查污水管是否连接通畅； 取出自动上下水模块的污水箱过滤盒，清洗过滤盒后将其安装到位 
机器人运行过程中漏灰	尘盒集尘口被异物卡住	清理集尘出口上的异物

1. 更多异常处理详见App推送信息

2. 其他无法处理的故障，请联系当地售后服务网点或拨打全国服务热线：400-8899-315

声明

中国RoHS



零部件名称	中国RoHS管控物质或元素					
	铅	汞	镉	六价铬	多溴联苯	多溴二苯醚
电子电路	×	○	○	○	○	○
开关	○	○	○	○	○	○
电源适配器	×	○	○	○	○	○
电池组件	○	○	○	○	○	○
吸尘电机组件	○	○	○	○	○	○
边刷电机组件	○	○	○	○	○	○
大轮组件	○	○	○	○	○	○
水箱组件	○	○	○	○	○	○

备注

1. 本表格依据SJ/ T11364的规定编制。
2. ○：表示该有害物质在该部件所有均质材料中的含量均在GB / T26572规定的限量要求以下。
3. X：表示该有害物质至少在该部件的某一均质材料中的含量超出GB / T26572规定的限量要求。

零部件名称	中国RoHS管控物质或元素					
	铅	汞	镉	六价铬	多溴联苯	多溴二苯醚
过滤组件	○	○	○	○	○	○
边刷组件	○	○	○	○	○	○
前轮组件	○	○	○	○	○	○
尘杯组件	○	○	○	○	○	○
机体组件	○	○	○	○	○	○
上盖组件	○	○	○	○	○	○
充电座组件	○	○	○	○	○	○

4. 本表中的有 x 的所有部件均符合欧盟的RoHS指令，即“欧洲会议和理事会关于在电子电气设备中限制使用某些有害物质的第2011 / 65 / EU号指令”及其修正案。

声明

产品参数

项目	参数
基站尺寸	566×412×381 mm
整机尺寸	350×342.5×107.5 mm
额定电压	14.4V ---
电池容量	锂离子 5200mAh
集尘盒容量	0.24L
整机重量	约16.5kg (机器人+基站)

项目	参数
充电类型	自动充电
清洁模式	全屋, 区域, 预约
充电时间	5-6小时
清洁时间	扫拖一体100min
主按键类型	一键启动

执行标准:

GB4706.7-2014 / GB4706.1-2005

GB4343.1-2018 / GB17625.1-2022

产品CMIIT ID详见整机底部铭牌

声明

保修须知

美的机器人吸尘器严格遵照国家“三包”规定进行保修服务。用户在正常使用产品的情况下，提供相关免费维修服务。

- 家庭整机保修两年，主风机保修三年，边刷保修三个月，电池保修一年。
- 非家庭整机及其主要部件保修半年。
如：经营、商用、公司集体的产品。
- 保修期界定：
 - 1.以有效保修凭证的开具日期作为保修期的起始日期；
 - 2.没有有效保修凭证的，按出厂日期后6个月作为保修期的起始日期；
 - 3.若既无有效保修凭证也无出厂日期的，则按该产品的最早上市日期后6个月作为保修期的起始日期；
 - 4.网购产品15天界定期以收货日期计算，后期保修可按发票日期计算。
- 保修期内维修更换的零部件归本公司所有，保修期外维修更换的零部件归用户所有。

提示

1. 本产品只限于家用,非家用出现任何问题本公司概不负责。
2. 本产品仅限中国大陆地区（不含港澳台地区）销售，故本产品的售后服务仅适用于中国大陆地区用户（不含港澳台）。
3. 针对退换货和维修，如发生国际运费、转运物流费（含中国境内段）及相关费用，则上述费用均由用户自行承担。
4. 如您发现产品需要服务时,请直接联系当地特约服务网点或我司服务热线400-8899-315。
5. 如来信,请留下您的联系电话,以便您能尽快得到回复。

- 其他事项按照国家“三包”规定执行。
- 凡属下述情况之一的，不在保修范围内：
 - 1.机器人吸尘器附件（抹布、小附件等），耗材（海帕等）和赠品；
 - 2.用户搬运、使用、维护、保管不当而损坏的；
 - 3.使用充电电压低于100V或者高于240V而损坏的；
 - 4.未按产品使用说明书要求使用、维护、保养而造成损坏的；
 - 5.非本公司专业服务人员拆卸、维修的；
 - 6.因不可抗力（如雷电、火灾、地震、水灾等自然灾害）造成损坏的；
 - 7.产品超出保修期的；
 - 8.发票或保修卡上记录的型号或编号与商品实物不符合的；
- 以上情况我公司将实施收费维修，费用类型包括维修费、零部件费，具体费用标准在相关部门允许范围内。
- 由代理商、经销商、零售商自行承诺的额外服务与附加的非原配赠品，由原代理商、经销商、零售商负责服务。

保修卡



相关信息 (用户填写)		
用户姓名		常用电话
通讯地址		
产品型号		产品编号
购买店铺		购买日期
维修点		发票号码

维修记录		
维修日期		
故障内容		
处理详情		
维修单位名称		维修单位电话
维修员签名		

维修电话：400-8899-315

在购买本公司产品时，请立即填写此保修卡
请妥善保管保修卡，消费者不必将其寄回本公司
维修时请携带保修卡及有效发票正本

江苏美的清洁电器股份有限公司
www.midea.com

产品合格证

检查结论： 合格
检查员号： 检验号A1
检查日期： 见生产批号
江苏美的清洁电器股份有限公司



微信扫一扫，服务立马到

V12 全能扫拖机器人

服务热线：400-8899-315

江苏美的清洁电器股份有限公司

地址：苏州市相城经济开发区漕湖大道39号

编码：215000 | 网址：www.midea.com

产品型号：RM2301

版本号：W12-06-06-R1.1 | 物料号：16175000007981

本资料上所有内容均经过认真核对，如有任何印刷错漏或内容上的误解，可向本公司咨询。

注：产品若有技术改进，会编进新版手册中，恕不另行通知。产品外观、颜色如有改动，以实物为准。