



物料编码: 16138100011522

**用心致物**

#DetailsMatter

**服务热线: 400-822-9088**

制造商: **东芝家用电器制造(南海)有限公司**

制造商地址: 广东省佛山市南海区狮山松岗松夏工业园科技西路

生产厂: 无锡小天鹅电器有限公司

生产厂地址: 无锡市新吴区国家高新技术开发区长江南路18号

原产地: 中国

版本号: 1.0

# 使用说明书

ドラム式洗濯乾燥機  
滚筒洗衣干衣机

DD-107T23B  
DD-107T25B  
DD-107TC23BY  
DD-107TC25BGN  
DD-107TC25BYX

使用产品前请仔细阅读本使用说明书, 并妥善保管。

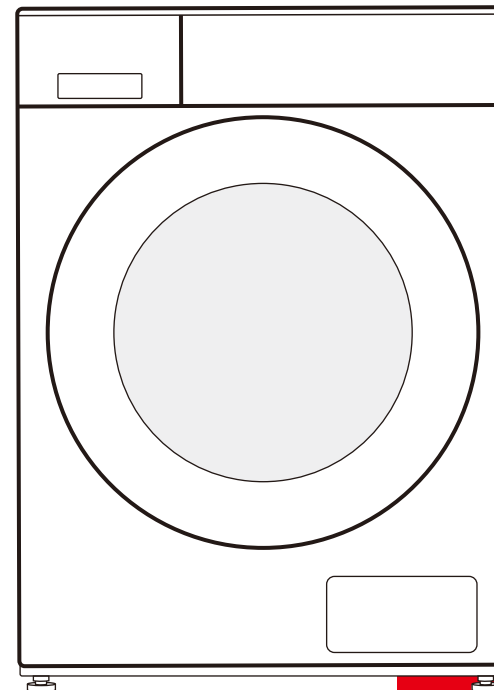

**TOSHIBA**

材質要求：（此页不印刷）

105g銅版紙

双色印刷

## お客様からよくある問い合わせ *check!*

### 洗濯する前に



p.10~13

### タッチパネル の操作方法

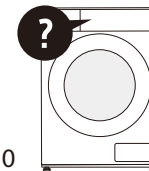

p.16~20

### こんな表示が 出たら



p.24~26

## 各部のなまえ・付属品

イラストはイメージのため、実際とは異なります。

### 洗剤自動投入ケース

P.14をご参照ください。

### 操作パネル・タッチパネル

P.16をご参照ください。

### ドアパッキン

P.21をご参照ください。

運転後、ドアパッキンの表面や溝に糸くずや水滴・汚れなどがついていたら柔らかい布で拭き取ってください。

### 排水フィルター

P.22をご参照ください。

2ヶ月に1回を目安にお手入れ。

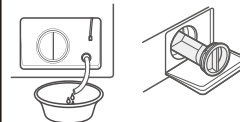

### 調整脚

P.6をご参照ください。

開口17mmのスパナを使用。

### ドア

水滴や洗剤、汚れがついていたら、柔らかい布で拭き取ってください。使用後、ドアを少し開けて通気をよくする。

### 付属品

据付け時に洗濯機に付属する新しい給水ホースを使用、古い給水ホースを使用しないでください。



給水ホース X1

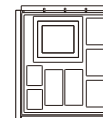

防音板 X1



包装用ボルト(輸送用)カバー X4



取扱説明書 X1

check!

## 客户经常询问的问题

使用前



第10~13页

控制面板  
的操作方法

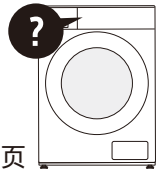

第16~20页

如果出现这样  
的显示时



第24~26页

## 洗衣机部件介绍

本图片仅为示意图，由于产品改进及系列化扩展，您得到的产品外观、颜色及功能部件可能与此图片不一致，请以实际产品为准。

洗涤剂盒(洗衣液自动投放)

请参照第14页

控制面板(触摸屏)

请参照第16页

门密封圈 请参照第21页

运行结束后，门封的表面以及沟槽内会有毛屑、水渍以及脏污的附着，请用柔软的布擦拭干净。

排水过滤阀

请参照第22页

建议每2个月清理一次。

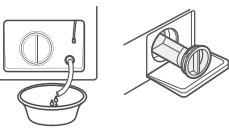

底脚 请参照第06页

选用开口17mm的专用扳手调节。

洗衣机门

如果有水渍、洗衣液以及脏污等的附着，请用柔软的布擦拭干净。用完后，请微开机门，保持筒内空气流通。

洗衣机附件

安装时请使用随洗衣机附带的新进水管组件，旧进水管组件不能重复利用



进水管组件 X1

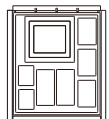

隔音板 X1



运输螺栓孔塞 X4



使用说明书 X1

# 目录

尊敬的用户：

承蒙惠购东芝产品，谨在此致以诚挚谢意！

为了您正确使用本产品，请在产品安装和使用前仔细阅读本说明书，并妥善保管以供日后参考。

您所使用的东芝产品，需要定期进行清洗与保养。如果不能得到正确的清洗与保养，其故障率将增加且适用寿命大为缩减。

关于该商品，如果有任何疑问，请联系售后服务部门，或者直接与我司联系。届时会有售后服务人员为您提供服务。

お客様：

弊社の製品をご利用頂きありがとうございます。

本製品を正しく使って頂く為に、設置とお使いになる前にこの取扱説明書をよくお読みになり、後日参考の為に大切に保管しておいてください。

ご利用するこの製品について、定期的に清掃とメンテナンスを行う必要があります。正しく清掃、メンテナンスをされていないと、故障率が上がり、製品の寿命が大幅に短縮する可能性があります。

商品について、何か不具合、等ございましたら、アフターサービス、または直接弊社へご連絡ください。専門業者による有料のチェックとメンテナンスサービスを提供いたします。

## 安全提示

安全提示..... 04

## 安装说明

部件名称..... 05

附件清单..... 05

安装洗衣机..... 06

## 快速入门

洗衣准备..... 08

开始洗衣..... 08

洗衣结束..... 08

## 使用说明

智能家电联网指引..... 09

洗衣技巧..... 10

烘干技巧..... 11

洗涤剂盒介绍..... 14

控制面板介绍..... 16

功能介绍..... 17

程序介绍..... 19

## 清洁保养

日常清洁保养..... 21

周期清理..... 21

## 服务指南

特殊状况维护保养..... 24

特殊状况及处理方法..... 26

环保清单..... 27

规格及技术参数..... 28

产品包修卡..... 29

使用前

使用方法

遇到困难时

# 安全提示

为了安全请务必遵守

使用过程中，请重点关注安全提示内容，并运用生活常识谨慎操作。对因使用不当造成的损失，本公司不承担相关责任。



禁止易燃物品



禁止潮湿区域



禁止明火



需要接地



需要专业人员

## 提示禁止操作的事项

- ⊘ 请勿自行修理、拆装洗衣机
- ⊘ 请勿在洗衣机上放燃着的蜡烛、蚊香或电吹风等发热源
- ⊘ 擦拭时，请勿用水直接冲洗
- ⊘ 宠物和小孩可能爬入本机，每次使用之前，检查本机
- ⊘ 请勿洗涤雨衣、渔衣、防水床单等防水类衣物
- ⊘ 在洗衣过程中，隔热窗可能非常热，让儿童和宠物远离
- ⊘ 机器上请勿放置重物或坐人
- ⊘ 请勿将干冰、汽油或其它易燃易爆物品存放在洗衣机内
- ⊘ 您的洗衣机仅为宜机洗织物设计，禁止洗涤地毯
- ⊘ 切勿在一次洗涤中同时加入氯漂白剂、氨水或酸性物质

## 提示可能会发生火灾

- ⚡ 禁止洗涤沾有汽油、酒精等可燃性物质的衣物
- ⚡ 请勿在沼气池附近或含易燃易爆气体环境中使用洗衣机

## 提示可能会触电

- ⚡ 请勿用湿手插拔电源线插头，以防触电
- ⚡ 请勿在潮湿、雨淋环境中使用，避免触电、起火等事故

## 提示必须执行的事项

- ⚠ 如果电源软线损坏，为了避免危险，必须专业人员更换
- ⚠ 洗衣结束后，请拔出电源插头，拔出时勿拉扯电源线
- ⚠ 洗衣结束后，请务必关闭水龙头
- ⚠ 请定期清洁电源线插头，以防接触不良
- ⚠ 儿童或老弱人士只有在监护人指导或帮助下方可使用本产品
- ⚠ 请使用**220V~，10A**以上的有可靠接地的专用电源插座

# 安装说明

产品外观各有差异，下图仅供参考，具体以您购买的实物为准。

## 部件名称

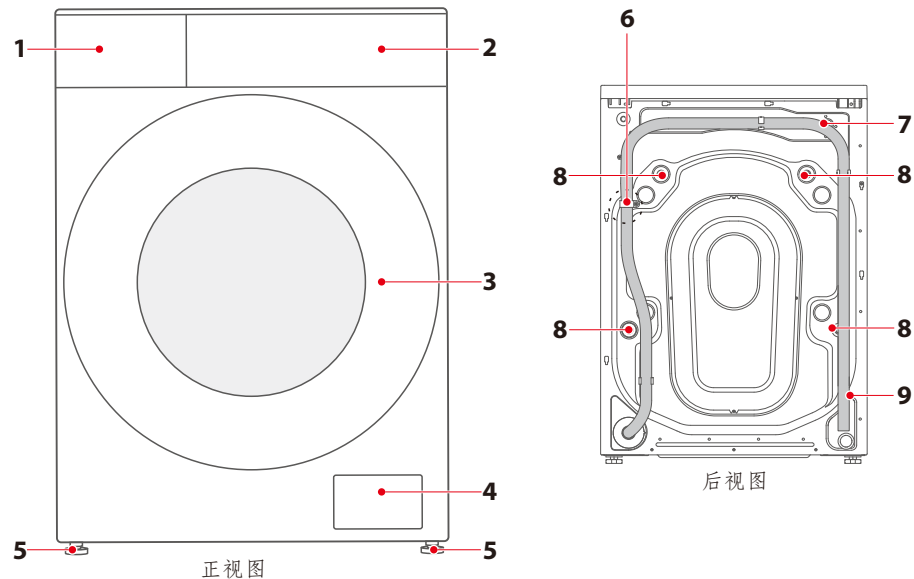

- 1 洗涤剂盒
- 2 控制面板
- 3 洗衣机门
- 4 过滤器门
- 5 底脚
- 6 排水管夹(请勿拆卸)
- 7 进水阀
- 8 运输螺栓(请拆除)
- 9 排水管

## 附件清单



进水管组件 X1

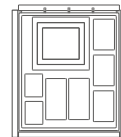

隔音板 X1



运输螺栓孔塞 X4



使用说明书 X1



温馨提示

所有配件请以您购买的机型实物为准。

## 安装洗衣机



- 注意**
1. 机器搬运和运输注意事项：机器很重，搬运时要小心，搬运前应排出机器中残留水；
  2. 严禁在泡沫底垫上试机或洗涤；
  3. 产品外观各有差异，下图仅供参考，具体以您购买的实物为准。

### 1 选择场所

在安装洗衣机之前，选择有下列特点的场所：

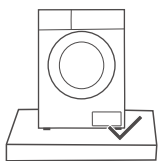

坚实平整的地面

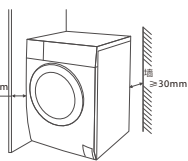

安装空间



- 注意**
1. 必须保证洗衣机距离安装墙面有一定距离，不要压住电源线；
  2. 本机器仅供家庭使用，且仅能在室内环境条件下使用；
  3. 请勿将机器安装于阳光直射的地方，以免塑料部件变形或变色。

### 2 拆装附件



- 注意**
1. 该机器的包装材料可能对儿童有危害性，请妥善处理，避免让儿童轻易接触；
  2. 在您使用本机器前，请确保调平机器与拆除机身背部4颗运输螺栓并用孔塞堵住孔口，运输螺栓用于洗衣机搬运时固定内部活动部件，如只是室内移动可以丢弃；
  3. 请注意洗衣机不要压住电源线。



泡沫底垫上支撑块请移除



留用

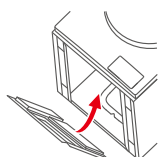

撕掉胶条，安装隔音板，用螺钉固定

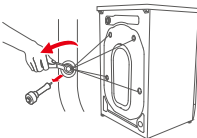

拆除机器背面4颗运输螺栓，并安装孔塞

拆除包装箱、泡沫，取出底垫中的进水管组件及隔音板待用

### 3 调节洗衣机水平



- 注意**
1. 调平洗衣机可以减少噪音和震动，请注意在使用前务必将洗衣机调平，不能出现晃动；
  2. 调节工具请选用开口17mm的专用扳手。

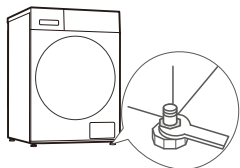

调松底脚螺母

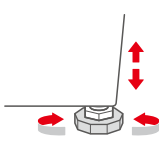

调节至底脚与地面贴合

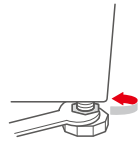

调平后锁紧底脚螺母

### 4 进水管与水龙头的连接



- 注意**
1. 连接前先打开水龙头，将水管中的泥沙排除，避免堵住进水管滤网；
  2. 请使用附件中的进水管组件，旧进水管组件不可重复利用，随机附带进水管若需加长，请致电售后获取加长进水管；
  3. 安装完成后，请打开水龙头，检查是否漏水；
  4. 以上都不符合的情况，请拨打全国服务热线，联系售后安装。

4分水龙头



16mm以上

4分角阀



使用4分水龙头或4分角阀

拧下水龙头转接头



拧下水龙头转接头

旋上进水管



旋上进水管

连接进水管

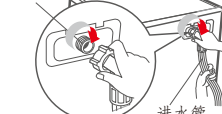

连接进水管

### 5 放置排水管



- 注意**
1. 请勿拆卸机身背部固定排水管位置的排水管管夹，以免产生排水故障；
  2. 排水管如果太长，请切除多余长度，请勿过度折弯放置；
  3. 请使用附件中的进水管组件，旧进水管组件不可重复利用，随机附带进水管若需加长，请联系客户服务中心订购；
  4. 请勿插入地漏过深处，或封死，以免产生虹吸现象。

连接在水槽下方

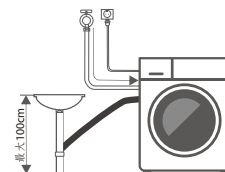

连接在地漏

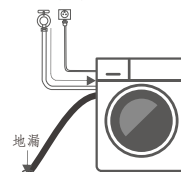

**嵌入式安装请注意**

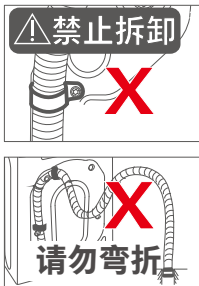

禁止拆卸

请勿弯折

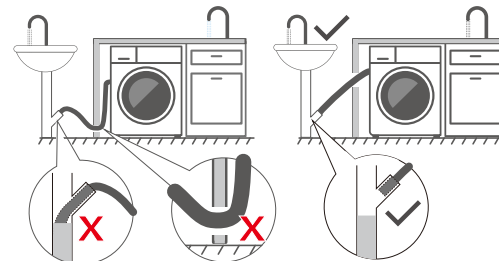
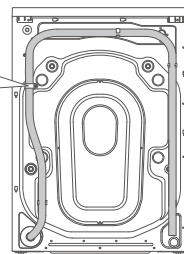

排水管不可埋入水中  
嵌入式排水管孔开口不可过低



# 快速入门



- 1.首次使用前,请确保机器已经正确安装和连接,同时确保排水过滤器牢固安装,以免使用中出現漏水;
- 2.新机出厂前会经过注水检测,可能会有蒸汽凝结或水汽残留,属于正常情况;
- 3.首次使用时,建议您在没有衣物的情况下完成一次“筒清洁”或其他高温程序洗涤;
- 4.以下图示仅为示意,请以实际购买的机器为准。

## 洗衣准备

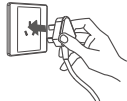

请勿卡夹



1.打开水龙头, 插好插头

2.查看衣物标签, 确认衣物洗涤要求

3.关上洗衣机门, 确认衣物未被门卡夹住

4.投放洗衣液、柔顺剂

## 开始洗衣



打开电源



选择程序



设置参数/功能  
(如果选择默认参数, 则无需调节)



启动



温馨提示

- 1.以上图示仅为示例, 如果选择默认参数, 无需操作“设置参数/功能”步骤。

## 洗衣结束

End



打开机门取出衣物并晾晒



关闭水龙头

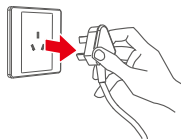

切断电源  
(如果是带开关的插座, 直接按下开关关闭电源)

当洗衣结束后, 洗衣机会有声音提示

# 使用说明

## 智能家电联网指引

### 1 智能家电通电

请将您的智能家电接通电源。

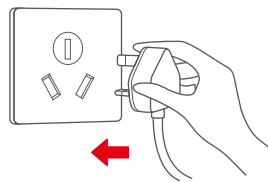

### 2 打开东芝家电小程序

使用微信扫描二维码或直接在微信搜索“东芝家电”, 打开“东芝家电”小程序。点击首页“前往登录”按钮, 授权登录小程序。

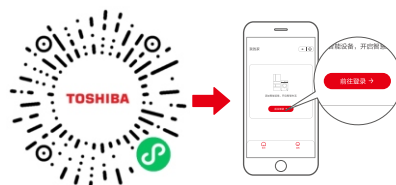

### 3 添加设备, 为设备联网

① 打开东芝家电小程序, 请同意小程序向您申请的权限。同时打开您手机的蓝牙开关。若弹出“附近有可添加的设备”的弹窗, 点击电器图标去添加。



② 若未弹出“附近有可添加的设备”的弹窗, 请点击首页“添加设备”按钮, 扫描家电机身智能二维码或选择设备型号进行添加。



③ 添加设备后, 根据东芝家电小程序的引导进行操作, 完成设备联网。



注意

- 1.为产品联网时, 请将手机尽量靠近本产品;
- 2.请确认您的手机已连上家里的无线网络, 并知晓您家里的无线网络密码;
- 3.请在联网时根据页面提示, 选择当前家庭无线网络时, 请注意选择2.4GHz无线网络。(注: 一般2.4GHz网络在室内穿墙能力和覆盖范围都比5GHz网络更优, 考虑机器的摆放位置, 使用2.4GHz网络更稳定。);
- 4.本产品无法连接需二次验证的无线网络(通常出现在如酒店、商场等的公共场所);
- 5.随产品技术更新, 东芝家电小程序内容可能会有所变更, 实际以东芝家电小程序内展示向导为准;
- 6.东芝家电小程序内仅可选择程序及设置参数, 程序启动需要在机器控制面板上进行;
- 7.本设备包含型号核准代码为CMIIT ID:2021DP4011的无线电发射模块。

## 洗衣技巧



温馨提示

1. 开始洗衣前，请查看衣物标签，确认衣物是否可以机洗，并选择合适的洗涤程序。

### 1 查看衣物标签 (供参考)

洗涤：符号内数字为清洗衣物的最高温度，符号下面的横杠表示允许翻转的程度。	专业洗衣
正常翻转，最高洗涤温度95°C	<b>F P A</b>
轻柔翻转，最高洗涤温度60°C	只能干洗，字母代表所需洗涤剂类型
非常轻柔翻转，最高洗涤温度30°C	
仅可手洗，若未标明温度，使用最低温度或冷水	<b>W</b> 只能专业湿洗
请勿水洗	请勿干洗

### 2 衣物准备

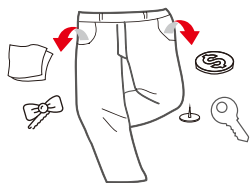

清空所有衣物口袋，如钉子、发夹、火柴、笔、硬币、纸币、纸巾、钥匙等物品

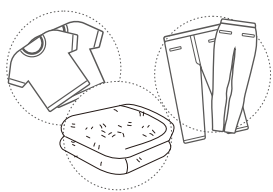

请将不同材质的衣物、易褪色、易掉毛的衣物分开洗涤

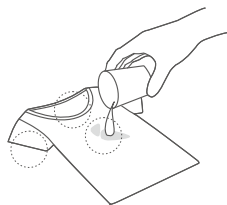

污渍久置后会很难洗净，请于洗涤前对衣物袖口、领口等其他脏污处进行预处理，如在脏污处倒少量溶有洗涤剂的水，有助于去除污渍

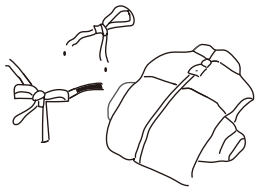

请将衣物拉链拉上、钩形扣扣好并系好系带，以确保这些物品不会刮破其它衣物



表面易起球衣物和长绒衣物，请翻转后再洗涤

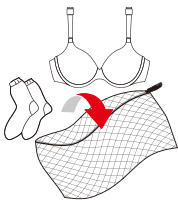

易缠绕、易磨损及小件，如女士内衣、丝绸睡衣、袜子等请放入洗涤网袋中，搭配其他衣物一起洗涤

### 3 洗涤及脱水技巧

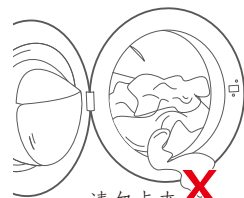

请勿卡夹

关门时，请确保衣物未被卡夹在密封圈和机门之间，以免机器在运转过程中，拉扯损坏密封圈导致漏水

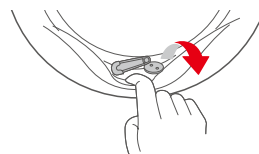

检查异物

请检查密封圈的褶皱部分是否有异物，若有异物，请去除所有异物



抖散铺开

机器显示**Ub**，请取出拧水并抖散铺开重新放入，按“启动”键，重新脱水



适量勿多

适量添加洗衣粉、洗衣液，添加过多会导致泡沫溢出，请参考各洗涤剂品牌的使用说明

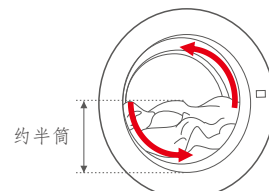

半筒洗涤效果好

半筒左右的衣物量能充分利用摔打，达到较好的洗涤效果

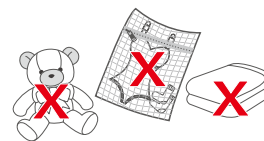

请勿单独洗涤

毛绒玩具、厚重毛巾被、毛衣、地毯等厚重衣物以及装入洗涤袋的衣物请勿单独放入洗衣机内洗涤，防止偏心导致脱水失败

### 4 程序运行过程中如何变更程序

基于安全设计，运行中的变更程序，需长按电源键关机后，等待排水、降温、门锁解锁后，再开机重新选择程序。

## 烘干技巧



注意

1. 请查看衣物标签，确认衣物是否可以烘干，并严格按照衣物标签进行烘干程序选择，避免造成衣物损坏。

### 1 查看衣物标签 (供参考)

可以烘干	不可烘干		
可用滚筒烘干	不可用滚筒烘干	挂绳/悬挂晾干	阴凉处平铺滴干
常温烘干	滴干	阴凉处放干	禁止拧干
低温烘干	挂干	平放晾干	不可熨烫

## 2 不宜烘干的衣物

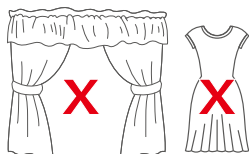

化纤窗帘、丝绸制品、尼龙袜等特别精细的织物



带金属、橡胶、塑料材质内饰的衣物，若进行烘干易烫坏、黏连

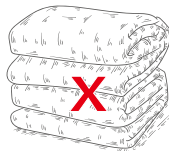

厚夹克、被褥、睡袋和羽绒被等大件



不确定材质的衣物，如羊毛等易缩水的衣物请勿烘干，以免缩水或变形



皮质衣物、带皮毛的衣物请勿烘干，以免变形褪色及其他损伤

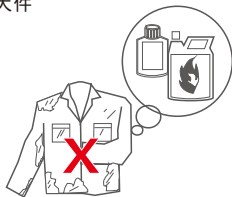

禁止烘干含有汽油、石油、苯、辛纳水、酒精等低燃点化学品的衣物

## 3 烘干建议及说明

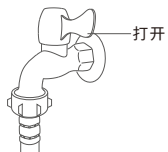

打开水龙头

此机器是冷凝式干衣原理，烘干过程中请务必打开水龙头

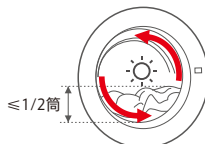

衣物量建议小于半筒  
烘干时长与衣物量有较大关系，较少的衣物量利于衣物翻转与热空气流通；建议最佳烘干容量不超过1/2筒

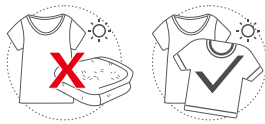

衣物材质厚度一致  
为了达到更好的烘干效果，尽可能选择材质及厚度一致的衣物一起烘干，厚度不一致时较厚的衣物可能会烘干不干

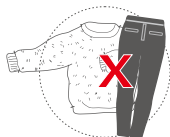

深色浅色分开烘干

深色衣物很容易粘毛或掉色，请避免将深色和浅色蓬松的衣物一起烘干



羽绒服专用烘干

羽绒服烘干需使用羽绒服专用烘干程序，在烘干结束立即拿出，轻轻拍打揉搓使羽绒分布均匀

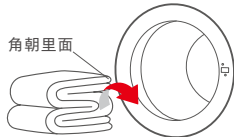

大件如何有效烘干

大件衣物，如床单、被罩、毛毯等，请按图示方法折叠后放入，有助于提升烘干效果，避免包裹成团

## 4 如何选择烘干程序

1. 洗涤+烘干：选择带烘干功能的程序（选择程序时，烘干功能按键亮起），按“烘干”功能键调整烘干时间；
2. 单烘干：选择单烘干程序，按“烘干”功能键调整烘干时间，详细操作见说明书程序介绍。

## 5 烘干中途如何打开机门



烘干过程中若需要打开洗衣机门，请长按“启动/暂停”键



显示屏会显示Hot及程序剩余时间，冷却结束可打开机门取衣或添衣

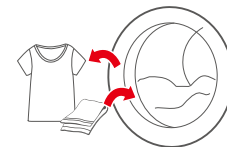

冷却结束可打开机门取衣或添衣



再轻按“启动/暂停”键可继续烘干，长按电源键可结束烘干

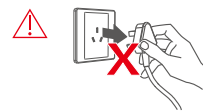

烘干过程中，请勿直接拔掉电源，烘干过程中加热器会持续加热，拔掉电源会造成温度升高，造成安全风险



注意

若长按“启动/暂停”键无效，请按“电源”键关闭机器，再按“电源”键重启机器，此时机器处于锁定状态，风机持续工作冷却机器。等待约15分钟冷却结束，机器解锁后方可打开机门。

## 6 烘干预估时间



注意

1. 下述时间为棉织物烘干容量、最高脱水转速、国标测试环境条件下的烘干参考时间；由于衣物质地差异以及周围环境影响，实际烘干时间与下表时间会有差异，基于安全要求，软件设置了最长烘干时间为6小时；
2. 在烘干过程中水龙头应保持打开状态。

棉织物(kg)	≤2kg	2~4kg	4~6kg	6~7kg
预估时间(min)	120min	200min	250min	300min

## 7 烘干使用情况说明

- 衣物烘不干：如衣物放置时团在一起、烘干较难翻转的衣物或者厚衣物与薄衣物一起烘，烘干过程无法翻转开，造成热空气无法充分与衣物接触和流动；  
解决办法：将衣物未干部分翻转到外侧，再次放入烘干，可以根据情况选择定时烘干。
- 衣物烘干后褶皱：较多衣物、较难翻转的衣物容易产生褶皱；  
解决办法：易褶皱的衣物，烘干后建议熨烫处理。
- 衣物烘干后缩水：毛衣、针织衫等衣物洗涤时候较易缩水，这类衣物需严格按照衣物标签要求进行洗涤和烘干，不合适的温度是缩水主要原因；  
解决办法：这类衣物建议直接晾晒，或根据衣物标签的温度或者更低的温度烘干，烘干结束立即拿出并展平，缩水程度会减轻。
- 烘干的声音说明：烘干前的脱水转速一般比较快，烘干噪音会比洗涤脱水噪音大；烘干过程中利用热风冷凝干燥，会伴有风机声音及排水声音。
- 机器发烫请勿触碰：烘干筒内温度在55-80度左右，机身也会一定程度发热，在烘干过程请不要触摸门玻璃等，小孩应远离洗衣机。



## 洗涤剂盒介绍

注意

1. 本机型洗涤剂盒为洗衣液自动投放，可以存储一定量的洗衣液，不必每次都添加；
2. 凝珠类洗涤剂请直接与衣物投入洗涤筒内，请勿放入洗涤剂盒，以免阻塞投放口，使用洗衣凝珠时，请关闭自动投放；
3. 对于结块及粘稠的洗涤剂或添加剂，在倒入洗涤剂盒之前，建议用少量水稀释；
4. 请选择正确的投放口投放，错误投放可能会导致泡沫残留，衣物洗不干净；
5. 洗涤剂盒请装好后再开机，机器运行时请勿打开洗涤剂盒，防止水或泡沫溢出。

### 洗衣液、洗衣粉投放（单次投放）

1. 此投放口为手动投放口，请投放本次洗涤所需的洗衣粉量；
2. 往此投放口投放洗衣粉或其他洗涤剂时，请关闭自动投放，并适量添加洗衣粉或洗涤剂，并确认是否是高泡或浓缩型的，添加过多会导致泡沫溢出漏水、触发消泡程序增加运行时间；
3. 使用高温筒洁时，机器默认关闭自动投放，请勿手动添加洗涤剂或洗衣液，如使用专用清洗剂时，注意生产厂家的使用说明及用量；
4. 若需要使用衣物消毒剂，可在此投放口投放，使用时请参考消毒剂生产厂家的使用说明及用量。

### 请勿投放洗衣凝珠

请勿放入洗涤剂盒，以免阻塞投放口，造成漏水。

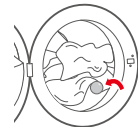

洗衣凝珠或洗衣片  
请直接与衣物投入  
洗涤筒内。

### 洗涤剂投放量参考（具体请参考各品牌洗涤剂的使用说明）

### 请勿投入洗涤剂盒

内筒容量	棉质衣物	高泡洗衣粉	低泡洗衣粉	常规洗衣液 活性物≥15%	浓缩洗衣液 活性物≥25%	洗衣片 活性物≥50%	洗衣凝珠 25g/颗
<1/3筒	4~8件	不建议	20g	20ml 约1/3盖	5ml 约1/10盖	0.5片	不建议
<1/2筒	8~12件	不建议	40g	25ml 约半盖	8ml 约1/6盖	1片	1颗
<1筒	16~24件	不建议	60g	50ml 约一盖	16ml 约1/3盖	2片	2颗

### 柔顺剂投放（单次投放）

1. 洗衣机会在最后一次漂洗阶段投放柔顺剂，请务必不要在此槽内投放洗衣液；
2. 柔顺剂通过虹吸原理投放，请勿在此槽投放粉状固定洗剂以免发生堵塞故障，如有结块请及时清除；
3. 柔顺剂一定程度上可中和洗衣液、粉的残留，但投放请勿超过MAX标识线，避免失效。

### 洗衣液投放（自动投放）

1. 请选择低泡洗衣液，高泡易造成漂洗不干净、或泡沫溢出漏水；
2. 特别粘稠的洗衣液，建议根据实际情况稀释后使用；
3. 通电情况下，洗衣机开机时，会自动检测洗衣液余量，如洗衣液指示灯 $\triangle$ 闪烁，表示自动投放盒内洗衣液余量不足，请拧开盖后添加洗衣液；
4. 添加完洗衣液后，请务必将盖子拧好。

## 安全使用提示



过量使用或使用不当的洗涤剂、洗衣粉（如高泡），会导致泡沫溢出漏水，触发智能消泡程序增加运行时间



当发现泡沫溢出漏水时，请擦拭泡沫，避免腐蚀洗衣机，并等待机器进水消泡，或运行单独的“漂+脱”程序

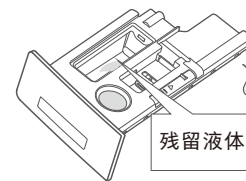

残留液体

清洗前请先确认洗衣液、柔顺剂盒内是否有残留液，防止洗涤剂流出，洗衣机挪动或维修前，务必将洗涤剂盒抽出放置于安全地点

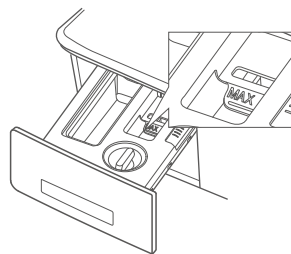

虹吸帽请勿拆卸，以免损坏部件，导致柔顺剂无法投放



禁止使用具有挥发性、腐蚀性的清洗剂进行清洗，诸如酒精、汽油等

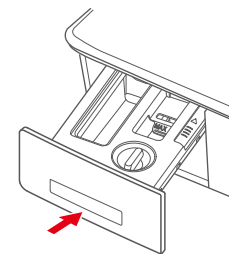

洗涤剂盒请及时关闭，打开投放时请注意不要让小孩在洗衣机前玩耍，避免碰伤

## 控制面板介绍



1.下图仅以程序，功能较为复杂系列为例介绍，如与您购买的图案不符，请以实物为准，如控制面板进行更新，恕不另行通知。

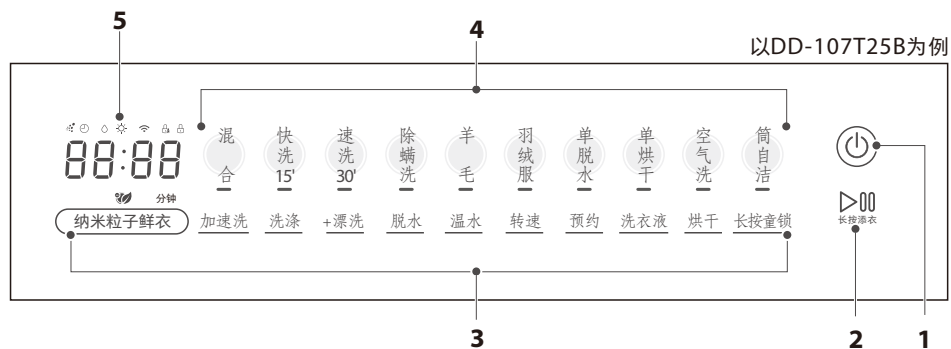

1 电源 长按开机/关机	2 启动/暂停 长按可添衣	3 功能选择/参数调整区域 选择程序后，可调节相关功能/参数	4 程序选择区域 轻触程序按键选择程序
5 显示屏区域		a 超微泡	i 童锁
		b 预约	10:00 转速
		c 洗衣液	1:30 程序运行时间
		d 烘干	2H 预约时间
		e 无线网络	E 30 特殊代码显示
		f 童锁	E nd 洗衣结束
		g 门锁	Hot 冷却中
		h 纳米粒子鲜衣	Auto 自动投放/自动水位
			OFF 关闭
			1-1 → 1-4 档位 (少→多)

## 功能介绍



1.以下功能涉及多款机型，不同产品型号功能选择项会有差异，请以实际机型为准；  
2.部分功能参数需使用微信扫码机身二维码后进入小程序，并根据提示联网后操作。

图标	名称	功能说明
	电源	对洗衣机进行开关，按下按键进入待机状态。
	启动/暂停	启动洗衣程序，如果洗衣机正在运行，按此键会暂停工作。
	长按添衣	按下 ▷00 键3秒，启用中途添衣功能：  按下 ▷00 键3秒，启用中途添衣功能，并等待内筒停止旋转 门锁解锁后(☐ 熄灭)，打开机门，添加衣物，并关好机门 按下 ▷00 键启动
	纳米粒子鲜衣	洗衣结束后机器保持间歇性运转,防止衣物霉变异味，运转过程中用户可随时终止该功能。
-	洗涤	连续轻按此键可以调节洗涤的时间。
-	+漂洗	轻按此键可以增加一次漂洗。
-	脱水	连续轻按此键可以调节脱水的时间。
-	温水	可以根据需要进行水温选择:冷水 (--), 20℃, 30℃, 40℃, 60℃, 90℃。
-	转速	连续轻按此键可以调节洗衣机脱水时的转速。
	预约(结束)	选定洗涤程序后，轻触“预约”开启功能，重复点击此按键设置预约时间，屏幕显示0H~24H预约时间，此显示时间包含所选程序完成时间，预约时间到达后，洗涤完成。
-	加速洗	根据衣物状态可减少程序洗涤时间。
	洗衣液	根据需要选择洗衣液投放量:1-1 1-4，由少到多Auto 为智能投放OFF为关闭自动投放。

图标	名称	功能说明
	烘干	<p>部分程序可叠加烘干功能，按“烘干”功能键可调整烘干时间。叠加烘干功能具体设定如下：</p> <p>长按“电源键”开机 选择带烘干功能的程序 连续轻按“烘干”按键 *具体烘干可选档位，对应不同程序设置不同，请以机型显示为准</p> <div style="border: 1px solid gray; padding: 5px; margin-top: 10px;"> <p><b>注意</b></p> <ol style="list-style-type: none"> <li>当显示屏显示AU(AUTO)时进入洗衣机将自动称重来决定烘干您衣物的时间，由于衣物质地差异以及周围环境影响，实际烘干时间与开启烘干功能时显示的时间会有差异，基于安全要求，软件设置了最长烘干时间为6小时；</li> <li>当显示屏显示以上数字代码时，机器进入定时烘干，定时烘干不判干，时间到了机器将停止烘干；</li> <li>当显示屏显示Lo时进入低温烘干，低温烘干的烘干温度比普通烘干温度低，更加呵护您的衣物，对平整度要求较高的衣物建议选择此程序；选用低温烘干功能时，建议衣物重量不超过2kg，羽绒服不超过1kg。</li> </ol> </div>
	长按童锁	<p>本功能可以有效防止儿童乱按或不小心的错误操作。具体设定如下：</p> <p>长按“长按童锁”按键3秒，开启童锁 童锁功能打开后显示屏亮起，数码管显示LL</p> <div style="border: 1px solid gray; padding: 5px; margin-top: 10px;"> <p><b>注意</b></p> <p>设定“童锁功能”后，按任何键（除电源开关键外）都不能对洗衣机进行操作。如果想要操作洗衣机，请先将“童锁功能”解除后再进行（在童锁功能启用状态下，长按带有“长按童锁”字样的按键可以解除童锁功能）。</p> </div>
	超微泡 Ultra Fine Bubble	<p>超微泡（UFB）是一种看不见的纳米级气泡，体积比棉质纤维间隙更小，UFB可以将表面活性剂输送到布料深处的污渍处，促进污渍瓦解；所有洗涤程序均具有UFB功能。</p>
-	水位	此功能可以调节洗涤、漂洗水位（需在小程序内选用此功能）。

## 程序介绍



- 1.请查看衣物标签，选择合适的洗衣程序，程序内容以实际机型显示为准。
- 2.标\*的程序为云程序，需使用微信扫描机身二维码后进入小程序，并根据提示联网后操作。

程序名称	程序说明
混合	适用于洗涤棉织物/化纤/混纺类型等织物、被单和枕套、餐布、内衣、毛巾、衬衫等衣物，但不包括如丝绸、精细织物、运动服、深色衣服、羊毛、羽绒被、窗帘等特殊衣物。
快洗15'	适用于少量新购、短暂穿过且无明显污渍的衣物；为了达到最佳洗涤效果，建议衣物重量不超过2kg。
速洗30'	快速洗涤，适用于小洗涤量和轻污衣物；为了达到最佳洗涤效果，建议衣物重量不超过2kg。
除螨洗	针对床上用品采用高温长效杀菌，清除深层残留螨虫细菌，帮助消除过敏原；例如室内螨虫、花粉及猫毛；洗涤前请查看衣物洗涤标签；为了达到最佳除螨效果，建议衣物重量不超过5kg。
羊毛	<p>为了保护羊毛纤维，避免发生收缩和扭曲变形，洗衣机以较缓的洗涤节拍、较低的温度及脱水转速进行洗涤；适用于可机洗的羊毛或羊毛混纺织物。如衣物护理标签未注明清洗水温，则使用冷水设置。</p> <div style="border: 1px solid gray; padding: 5px; margin-top: 10px;"> <p><b>温馨提示</b></p> <ol style="list-style-type: none"> <li>1.为了达到最佳洗涤效果，羊毛程序洗涤负载请勿超过2kg；</li> <li>2.洗完后立即拿出，平铺拉直晾晒。</li> </ol> </div>
羽绒服	适用于羽绒衣物，如羽绒服、羽绒马甲、羽绒裤、薄羽绒被等；为了达到最佳洗涤效果，建议衣物重量不超过2kg。
单脱水	适用于需要单脱水的衣物。
单烘干	适用于需要单独烘干的衣物，注意烘干前衣物必须脱水处理。
空气洗	<p>非水洗程序，适用于祛味场景，如干燥的衣物，经过温热的气流循环和内筒的转动节拍，达到抑菌消毒、清新祛味、蓬松柔软、去皱平整等效果。</p> <div style="border: 1px solid gray; padding: 5px; margin-top: 10px;"> <p><b>温馨提示</b></p> <ol style="list-style-type: none"> <li>1.由于是通过温度祛味（洗烘一体产品），请尽量避免有涂层或者不适宜烘干的衣物使用空气洗程序；</li> <li>2.为了达到最佳效果，建议衣物重量不超过1kg。</li> </ol> </div>

程序名称	程序说明
筒自洁	<p>该程序默认高温清洁并烘干洗衣内筒。可通过“温度”功能键将水温调节为冷水(--);通过“+烘干”功能按键选择打开(AU)或关闭(OFF)烘干功能。</p> <p><b>注意</b></p> <ol style="list-style-type: none"> <li>1.注意运行过程中不要触摸洗衣机,避免烫伤;</li> <li>2.不可加入洗衣粉或洗衣液,可使用专用清洁剂;</li> <li>3.请勿放入衣物;</li> <li>4.建议用户根据个人使用情况,定期运行“筒自洁”程序,对洗衣机内外筒进行清洁。</li> </ol>
* 大件	适用于大件衣物,如床单、枕头套、沙发罩、毛毯等。
* 棉麻	适用于棉质织物,例如毛巾布、针织衣物、T恤、工作服、床套、和婴儿衣物等。
* 衬衫	适用于棉质和混纺纤维的衬衫和短上衣,有效降低皱褶;为了达到最佳洗涤效果,建议衣物重量不超过 <b>5kg</b> 。
* 智能洗	根据衣物重量智能调节洗涤时间,更有效的节能,省时洗涤。
* 浸泡洗	在洗衣过程中先将衣物预清洗,并浸泡后再进行洗涤;适用于含汗渍、油脂、皮脂等蛋白质成分污渍的衣物和极脏的衣物。
* 节能	适用于脏污程度一般的白色和不褪色棉质衣物。设定此程序可达到良好洗涤效果并降低能耗。
* GREAT WAVES	可洗涤鲜艳衣物,护色更佳,低温水洗也能达到极佳的洗涤效果。
* 漂+脱	适用于需要单独漂洗+脱水的衣物。
* 消毒洗	持续高温消毒洗涤,为保证消毒效果,建议衣物重量不超过 <b>5kg</b> 。
* 婴儿服	适用于婴儿类的衣物,如棉麻织物、内衣、枕套、床单、婴儿服装等。
* 冲锋衣	适用于洗涤冲锋衣,为了达到最佳洗涤效果,建议衣物重量不超过 <b>5kg</b> 。

# 清洁保养



注意

- 1.请定期对洗衣机进行清洁与保养,在您开始保养工作(筒自洁除外)前,请务必拔下电源线插头或切断电源,关闭水龙头;
- 2.禁止使用具有挥发性的清洗剂清洗洗衣机,诸如酒精、汽油等;
- 3.请勿使用尖利物品撞击洗衣机外壳;
- 4.请勿使用钢丝绒清洁内筒。

## 日常清洁保养

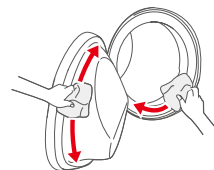

擦拭门玻璃及门密封圈

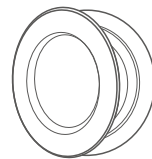

用完之后,请将机门微开,保持通风

门封是橡胶制品,脏污及水渍残留较易产生霉菌发黑,使用烘干功能后,门封也可能会有毛屑残留,建议每次使用完,及时擦拭干净

## 周期清理

### 1 建议每1个月清理

#### 1 筒自洁

洗衣机出厂会做检测,首次使用前,建议选择“筒自洁”清洁内筒,该程序采用高温抑菌,请勿手动添加洗涤剂、柔顺剂或衣物。

#### 2 清理洗涤剂盒

因涉及多款机型,洗涤剂盒式样仅以一种示意,具体样式请以实际机型为准;清洗前请先确认洗涤剂、柔顺剂盒内是否有残留液,防止洗涤剂流出;洗衣机挪动或维修前,务必将洗涤剂盒抽出放置于安全地点,防止洗涤剂倾倒出来。

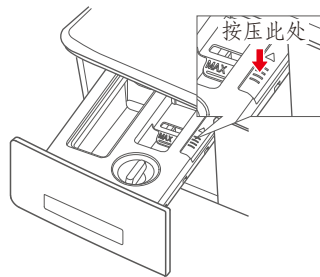

按压洗涤剂盒箭头处,拉出洗涤剂盒

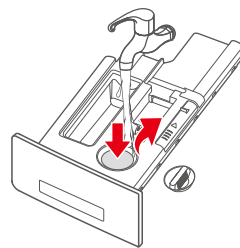

用水清洗所有凹槽,包括虹吸口,以免堵塞,造成柔顺剂无法投放

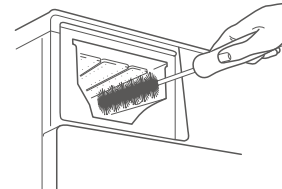

清洗洗涤剂盒内腔

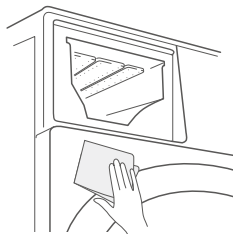

清洁洗涤盒下方前封门处，水渍或者洗涤剂残留堆积，会造成外观腐蚀

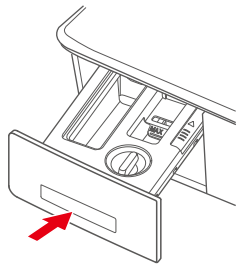

清洗完成后，再将洗涤剂盒装回

## 2 建议每2个月清理

### 1 清洁过滤器

关闭过滤器门前，请确保紧急排水管堵头已塞好，排水管已装回，过滤阀已安装到位，避免漏水或异常噪音等现象发生。

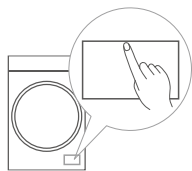

拔掉电源插头，轻按，过滤器门自动弹出

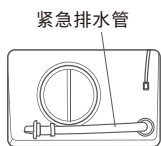

紧急排水管  
拉出紧急排水管



拔下紧急排水管堵头，将管内污水排至水盆或容器内后将堵头塞好

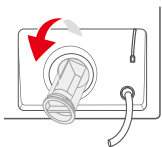

使用钳子夹住，向左旋转取下过滤阀

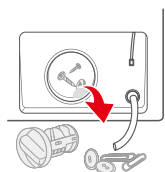

取出杂物

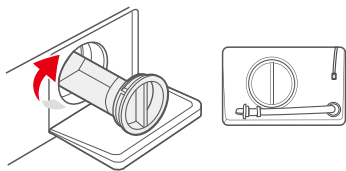

装回过滤阀、排水管

### 2 清理进水阀/进水管滤网

如打开水龙头后不进水或进水不足，请清洗进水阀处的滤网；清洗前请关闭洗衣机进水龙头；如果毛刷刷不干净，也可以拔出过滤网单独清洗；重新连接后，缓慢打开水龙头，检查确保不漏水。

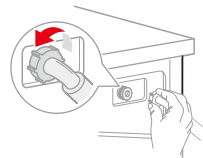

拧下洗衣机处进水管

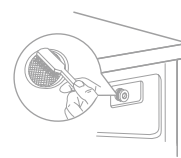

用毛刷清洗进水阀处过滤网



拧下水龙头处进水管



用毛刷清洗进水管处过滤网



# 服务指南

## 特殊状况维护保养

### 1 结冰及防冻处理

本机最佳使用环境为(2-40)℃,若在2℃以下环境中使用,可能会损坏水路系统;如机器刚从0℃或0℃以下环境移入室内,需静置一天待冰融化后再使用;如果您的洗衣机放在易受冻的房间内,使用后请务必将进水管和排水阀内的残留水排尽。

### 2 长时间不使用

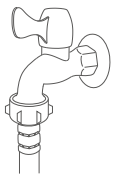

程序完成后,关闭水龙头,断开水管

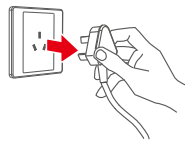

将洗衣机关闭并拔下电源线

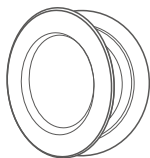

打开机门,保持筒内空气流通

### 3 需要紧急开门时



关闭电源,等待机器进行排水、降温等安全检测与设置,门锁打开后重新开机



运行单脱水程序,进行排水

End

程序结束后,等待机器解锁

若以上步骤无法打开或停电时,请根据下面紧急开门步骤操作 ▼

紧急开门拉绳

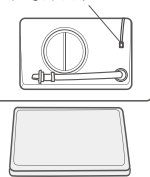

断电情况下,打开过滤器门



将筒内冷却好的水排出

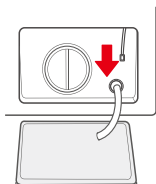

用工具插入拉环内,向下拉,打开洗衣机门锁



注意

- 1.操作前请关闭电源,并拔出电源插头;
- 2.正常洗涤时请勿使用此拉绳,如需紧急使用,建议将水位排至洗衣筒筒口以下且待水冷却后再打开,避免因筒内残留水过多,高温状态流出可能造成烫伤危险;
- 3.烘干过程中,请勿紧急开门。

## 4 其他紧急情况如何处理

### 1 停电后如何处理?

如停电后机器进入断电记忆状态,重新来电后,机器将自动开机继续运行程序。

### 2 停水后如何处理?

停水后将无法完成进水过程,机器显示E10/E11;通水后,按“启动/暂停”键恢复运行。

### 3 漏水如何处理?

漏水应及时关闭电源及水龙头,排查以下情况:

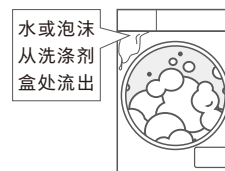

水或泡沫从洗涤剂盒处流出



水从门下方流出



1.排水口溢水

2.机器底部漏水

此种情况为洗衣粉/洗衣液放置过多或者洗涤剂过浓造成,请将程序更改为“漂+脱”程序并增加漂洗次数

检查衣物是否夹在门玻璃与密封圈处;检查密封圈、门玻璃是否有杂质和异物,并擦拭干净

- 1.请检查下水道是否堵塞,造成排水不畅,清理排水管,检查进水管是否拧紧;
- 2.请检查密封圈是否破损,必要时请专业人员修理

## 特殊状况及处理方法

洗衣机如不能正常运行,且数码管指示出现异常或报警时, 请进行下列检查并修正:  
 机器出厂时需做性能测试, 如筒内有部分残留水属正常现象。

特殊状况	可能原因	对应方法
洗衣机无法启动	机门没有关紧 供水龙头没有打开 没有按“启动/暂停”按键	重新关闭机门 确认打开水龙头 按“启动/暂停”按键启动程序
指示灯或显示屏不亮	断电或电脑板、线束故障	请确认未停电, 以及电源插头正确插接
震动过大、噪音较大	运输螺栓未拆除 机器未安装在坚固的水平地面	拆除机器背面4颗运输螺栓 按压机器顶盖对角线, 调整底脚使机器平稳
洗涤效果不佳	衣物太脏 洗涤剂剂量不足	选择合适的洗衣程序 正确选择洗涤剂或专用机洗低泡洗衣粉

信息代码	可能原因	对应方法
E 30	机门未合上	请确认衣物没有被机门压住, 重新关闭机门后按“启动/暂停”继续
E 10	洗涤进水超时	请确认水龙头已经打开, 水压正常 请勿弯曲进水管, 并清洁进水阀过滤器 请确认机身后排水管路夹未被拆卸
E 11	漂洗进水超时	请勿将排水管插入下水道过深处, 以及确认排水管未弯折, 管内无积水
U6	衣物不平衡	将衣物取出抖散或拧掉部分水分后重新放入, 按“启动/暂停”键重新运行
E 21	排水超时	清理排水泵杂物 排水管最高处请勿超过100cm
E 12	洗衣机溢水	关机后重新开机启动
H 06	筒内温度高	烘干后内筒温度过高, 请等待冷却后开门
E 88	其它	拔掉电源后开机重启, 如再次出现相同的错误显示, 请拨打服务热线报修

## 环保清单

### 产品中有害物质的名称及含量

部品名称 (滚筒)	有害物质					
	铅(Pb)	汞(Hg)	镉(Cd)	六价铬(Cr(VI))	多溴联苯(PBB)	多溴二苯醚(PBDE)
箱体组件	○	○	○	○	○	○
排水组件	○	○	○	○	○	○
悬挂弹簧/卡箍	○	○	○	○	○	○
螺钉/螺母/平垫圈	○	○	○	○	○	○
电源线	×	○	○	○	○	○
滤波器组件	○	○	○	○	○	○
水位传感器	○	○	○	○	○	○
电容器组件	○	○	○	○	○	○
泵组件	×	○	○	○	○	○
扼流圈	○	○	○	○	○	○
顶盖组件	○	○	○	○	○	○
门部装	○	○	○	○	○	○
灯泡	○	○	○	○	○	○
减震器	○	○	○	○	○	○
浑浊度传感器	○	○	○	○	○	○
变频器	×	○	×	○	○	○
接地线	○	○	○	○	○	○
加热管	○	○	○	○	○	○
筒组件	○	○	○	○	○	○
导线组件	○	○	○	○	○	○
控制系统	×	○	○	○	○	○

本表格依据SJ/T 11364的规定编制

○: 表示该有害物质在该部件所有均质材料中的含量均在GB/T 26572规定的限量要求以下;

×: 表示该有害物质至少在该部件的某一均质材料中的含量超出GB/T 26572规定的限量要求;

说明: 超出限量要求的部件或材料均满足《达标管理目录限用物质应用例外清单》的要求;

以上清单中所包含零部件依据不同产品型号略有不同。

※ 本产品执行标准: GB4706.1、GB/T4288、GB4343.1、GB19606、GB4706.24、GB17625.1、GB12021.4、GB4706.20

#### 回收提示

本产品的“环保使用年限”为15年, 机器超过使用期限或经过维修无法正常使用后, 不应随意丢弃, 请交由有废弃电器电子产品处理资格的企业处理, 正确的处理方法请查阅国家或当地有关废旧电器电子产品处理的规定。

## 规格及技术参数

### 1 通用参数

额定电源	220V~ / 50Hz	能效等级	1级	排水方式	上排水
额定电流	10A	使用水压	0.05MPa-1MPa		

### 2 其他参数

整机型号	额定/烘干容量 (kg)	额定/烘干功率 (W)	洗涤/脱水噪音 (声功率级dB (A))	外形尺寸mm (W X D1 X H)	最大外形尺寸mm (W X D2 X H)	机器净重 (kg)
DD-107T25B	10.0/7.0	1850/1200	46/69	595x565x850	595x582x850	68
DD-107T23B	10.0/7.0	1850/1200	46/69	595x565x850	595x582x850	68
DD-107TC23BY	10.0/7.0	1850/1200	46/69	595x565x850	595x582x850	68
DD-107TC25BGN	10.0/7.0	1850/1200	46/69	595x565x850	595x582x850	68
DD-107TC25BYX	10.0/7.0	1850/1200	46/69	595x565x850	595x582x850	68

备注:

- 性能程序为“混合”，温度调节至60度，转速调节至1000转，关闭洗衣液；噪音程序为“混合”，温度调节至60度，转速调节至1200转，关闭洗衣液，其它参数为系统默认，不调节；
- 除菌除螨测试程序为“除螨洗”程序；
- 为了更好的使用体验，机器正面建议预留900mm以上的使用空间距离；
- 为保证机器正常散热以及日常维护或移机的方便，嵌入式安装时建议安装于平地，机器放置位置的左右后上空间间隙建议如下：

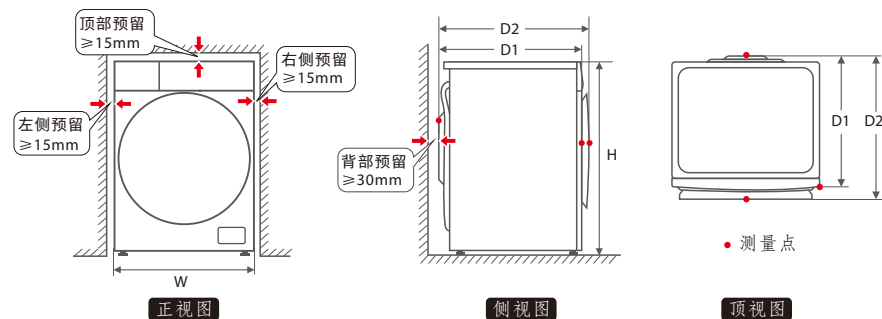

本洗衣机羊毛洗程序已获得国际羊毛局(The Woolmark Company)授权。根据衣物标签上的洗护说明以及本洗衣机羊毛洗程序说明，可以对可机洗羊毛产品进行洗涤。洗衣机授权编号：  
M2210: DD-107T25B、DD-107T23B、DD-107TC23BY、DD-107TC25BGN、DD-107TC25BYX

# TOSHIBA

## 产品包修卡

### 产品相关信息 (用户填写)

用户姓名:	当地维修网点电话:
购买商品:	维修记录:
产品型号:	维修日期:
发票号码:	故障内容及处理情况:
购买日期:	维修单位:
产品编号:	维修人员签名:

### 服务承诺

产品如有故障，请与本公司的特约维修网点或客户服务中心联系；

#### 全国服务热线：400-822-9088

免费服务范围：一般家庭使用的滚筒洗衣机，用户凭发票及包修凭证享有整机免费包修三年的服务。非家庭使用的洗衣机（如：洗衣房、洗浴中心、学校、部队、医院、公寓、酒店、招待所、企业等团体使用或营利用途），用户凭发票及包修凭证享有整机免费包修三个月，主要零部件（如：电机、电脑板、排水泵（阀）、过滤器、温控器、进水阀、水位传感器、门锁、加热管）免费包修1年的服务。

### 凡属下列情况之一的，不属包修范围

1. 用户因使用、维护、报关不当而造成损坏的；
2. 因异常电压、火灾等外部原因损坏的；
3. 超过“三包”有效期的；
4. 涂改发票或无购机发票和包修凭证的；
5. 包修凭证的产品型号和制造编码与所修理产品不符或涂改的；
6. 等外品销售的洗衣机（以正规销售渠道的发票为准）除不洗涤、不脱水或漏电故外，其它故障不在免费保修范围；



合格证	
检验结论	合格
机身后条码第12-15位	
年: 2022	
月: 6月 (A:10月, B:11月, C:12月)	
日: 18	
检验日期	XXXXX2618XXXX (示例)

本政策适用于在中华人民共和国境内（中国香港、中国澳门、中国台湾除外）销售使用的产品，消费者在指定区域外的地区使用，不能享受指定区域的“三包”政策。不属于包修范围内的产品，将提供收费维修服务，本公司客户服务中心仍热情为您服务。