

部件展示

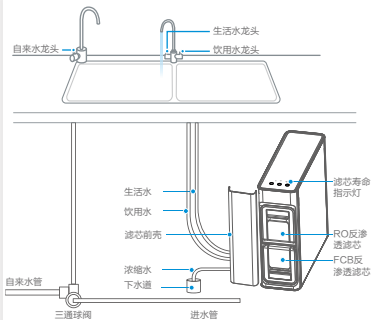

· 注意事项

- 本产品用于对市政自来水进行过滤净化，纯水出水水质符合《生活饮用水水质处理器卫生安全与功能评价规范——反渗透处理装置》（2001）的要求、净水出水水质符合《生活引用水水质处理器卫生安全与功能评价规范——一般水质处理器》（2001）的要求
- 浓缩水可回收利用建议用于家庭用水（洗衣、拖地等）；生活水（净水）建议用于生活用水。

附件清单



说明书X2



1/4英寸PE管X1



废水管夹X1



转换接头X1



水龙头 1套
进水球阀 1个
2份接口卡销 8个

水龙头附件盒X1

产品参数

产品型号	MRC2381-600G
额定电压/频率	220V~/50Hz
额定总功率	65W
额定总净水量	纯水出水：3000L 净水出水：3000L
净水流量	纯水出水：1.5L/min 净水出水：3L/min
适配器输出电压	24V 
适配器输出电流	4A
水效等级	2级
进水压力	0.1-0.4MPa
净水出水工作压力	0.1-0.4MPa
纯水出水工作压力	0.4-0.8MPa
适用环境温度	4-38℃
适用水质	市政自来水
卫生许可批准文号	粤卫水字【2023】-05-第S0384号

注：

由于产品改良，上述参数可能有所更改，以产品铭牌为准。

净水流量为环境温度 $25\pm 2^{\circ}\text{C}$ ，水温 $25\pm 1^{\circ}\text{C}$ ，进水压力 $0.24\pm 0.02\text{MPa}$ 条件下测得。

滤芯配置

滤芯名称	数量	寿命	主要功能
RO反渗透膜滤芯	1支	24-36个月	理论过滤精度达到0.0001-0.001微米，可拦截水中的有机物（三氯甲烷、四氯化碳）、重金属（砷、铅、铬等）
FCB前后置复合滤芯	1支	6-18个月	PP棉纤维活性炭有效滤除水中的泥沙、铁锈、悬浮物、余氯及异味等；碳棒有效改善水的口感，吸附水中的异色异味。

产品安装

· 注意事项

为保证产品的安全和正常使用，请联系售后进行安装，严禁自行安排。

如需安装，请联系当地售后服务网点或拨打全国服务热线：400-830-8289。

安装示意图

安装主要物品与设备：

1 主机 2 水龙头 3 进水球阀 4 下水道

5 储水罐（部分机型配有）

6 水龙头灯环（部分机型配有）

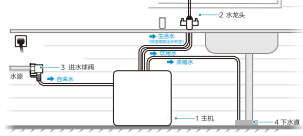

注：图示仅供参考，请以实际机型为准。

机器安装

a | 取出机器

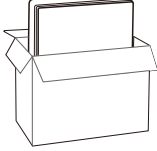

把产品从包装箱取出放在厨房水槽下方位置。

b | 安装三通连体球阀

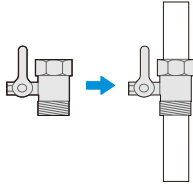

把三通连体球阀取出，安装在自来水管上。

c | 连接管路

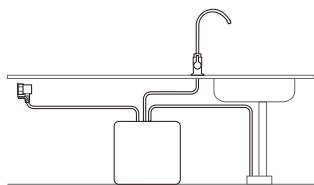

按照水路安装示意图进行管路连接和水龙头安装。

d | 安装废水管夹

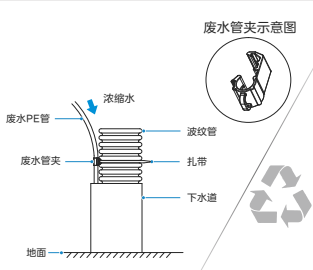

浓缩水可直接排到下水道或回收利用；安装时，废水PE管需要用扎带及废水管夹固定到下水道，且固定牢固，如上图所示。

产品安装

机器冲洗

a | 机器使用前冲洗



- Ⓐ 新的前置和后置活性炭滤芯使用前，冲洗15分钟后方可正常使用
- Ⓑ 打开水龙头放水30分钟；
- Ⓒ 关闭水龙头待机1小时后打开水龙头放水30分钟。

b | 注意事项

由于反渗透膜的亲水特性，膜内含有保湿成分（主要成分为食品级甘油），为了初装后产水的口感更佳，初装第一天尽可能使用机器，产水不建议饮用，可用于厨房清洗用水。若不能按以上操作，建议安装后每隔2小时打开水龙头制水20分钟并排掉，循环12次以上，以便充分保证口感，激活膜的性能。

机器调试

a | 插上电源

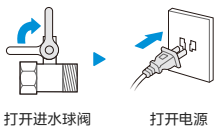

打开进水球阀

打开电源

首先打开三通球阀，然后插上电源，整机默认启动。

b | 关闭水龙头

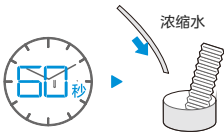

关闭水龙头，等待60秒，检查机器的浓缩水是否停止。

c | 整机冲洗

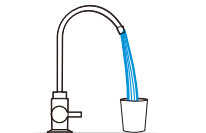

首次使用时前置和后置活性炭滤芯存在黑粉，需进行冲洗，打开水龙头放水30分钟，一切确认无误后，可以安全使用。

产品安装

— 水处理工艺图 —

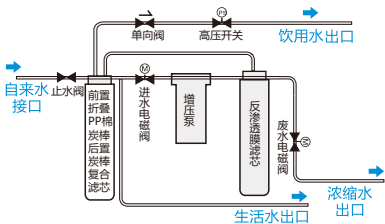

— 电器原理图 —

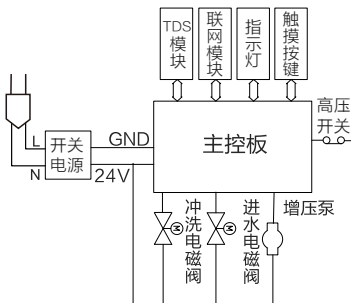

快速入门

首次使用

a | 预约安装



全国服务热线
400-830-8289

拨打全国服务热线预约净水器安装。

b | 整机安装



安装师傅按照保养与维护章节步骤进行整机安装、冲洗、调试。

c | 安装完成

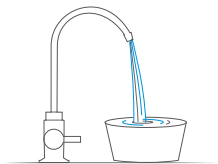

产品安装完成后，打开饮用水龙头即可使用。
打开水龙头，刚开始会有微量黑水产生，属于正常现象。

温馨提示：初安装冲洗产生的微量黑水，含有后置活性炭的碳粉以及膜保护液的食品级甘油，该成分对人体无害。

快速入门

功能说明

a | 冲洗

减少堵塞，水质鲜活。

建议每个月或超过七天未使用后，使用该功能。



机器分为自动冲洗和手动冲洗：

自动冲洗：按照机器软件预设逻辑进行冲洗，制水完成10分钟后自动冲洗40秒；连续待机24小时后冲洗一次。

手动冲洗：按照如下步骤控制（备注：系统在自动冲洗状态下，无法触发手动冲洗）；

- 1.在待机状态下，轻触**冲洗**键，系统对滤芯进行冲洗，90秒后结束冲洗
- 2.如果在90秒内再次轻触**冲洗**键，则停止冲洗；
- 3.如果在系统自动冲洗状态下轻触**冲洗**键，则无效处理。

b | 复位

更换滤芯后，需进行“复位”操作。



重新记录滤芯使用寿命；

滤芯复位分为滤芯寿命未到期换芯复位和滤芯寿命到期换芯复位操作如下：

先短按【**复位**】选择需要复位的滤芯，此时对应的滤芯指示灯闪烁，然后长按【**复位**】键3秒，直到滤芯指示灯停止闪烁，完成滤芯复位。

快速入门

温馨提示

- 1.家中未停水时，整机长时间制水（连续制水30分钟），净水器进入超时保护模式面板上3个指示灯同时闪烁，不能出水（拔下电源插头直至显示灯熄灭，重新上电恢复正常）；
- 2.当自来水停水后由于检测不到水压，水龙头指示灯常亮，请关闭净水器电源。如果连续工作超过30分钟触发了超时保护，请按上面第1点操作取消保护。

清洁保养

滤芯更换

温馨提示

- 净水机机身上滤芯寿命指示灯闪烁，说明滤芯寿命到期，请拨打服务热线400-830-8289或在商城上自行购买滤芯并按步骤更换；
- 更换滤芯前请务必关闭进水阀；
- 更换滤芯前请断开电源，并静置30秒。

a | 当机器滤芯寿命指示灯闪烁时，说明对应的滤芯寿命到期，应及时更换滤芯。

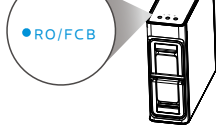

b | 首先关闭三通球阀，然后拔掉电源。

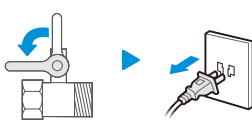

c | 按如下步骤更换滤芯。

- ① 打开滤芯前壳；
- ② 打开滤芯把手；
- ③ 提起旧滤芯。

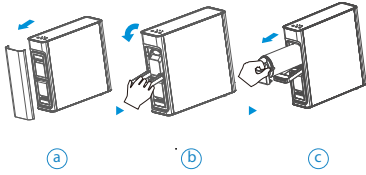

c | 按如下步骤更换滤芯。

- ④ 请扶住压杆，放入新滤芯；
- ⑤ 关闭滤芯把手（双手用力按压滤芯压杆）；
- ⑥ 当听到“啪”的一声且滤芯压杆不翘起后表示滤芯锁紧。
- ⑦ 盖好前壳。

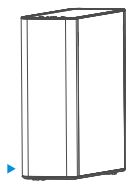

d | 更换滤芯后，需要对滤芯进行复位，才能重新计算滤芯寿命；

按如下操作进行复位：

先短按【复位】选择需要复位的滤芯，

此时对应的滤芯指示灯闪烁，

然后长按【复位】键3秒，

直到滤芯指示灯停止闪烁，

完成滤芯复位。

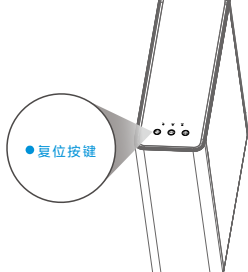

清洁保养

日常保养

- a | 检查机器各功能运行正常，机器断电并关闭水源。



关闭进水球阀

- b | 壁挂式安装应检查壁挂吊板、螺钉是否松动。

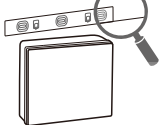

- c | 检查机器关键零部件的连接逐个用力将连接处的PE管顶一下，确保PE管插到位。

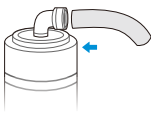

- d | 用干净抹布擦洗产品内部构件、壳身，建议做到无灰尘异物等。

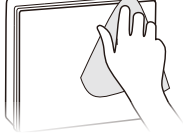

- e | 更换滤芯，根据滤芯使用时间及滤芯使用寿命提示情况（根据产品的功能）判定是否需要更换滤芯，如需更换，需先征求用户意见。

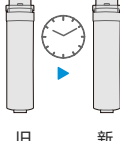

旧

新

- f | 接通水源，使产品正常出水，并用干爽的纸巾检查各连接处是否有漏水现象。

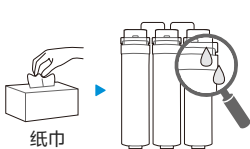

纸巾

- g | 更换RO膜：对水质进行TDS测试。

检查水质或口感



- f | 工作完成后，帮用户清洁打扫，确保用户家卫生情况良好。

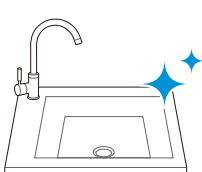

清洁保养

零部件保养

为了更好地保证本机处于良好的运行状态，下表列出关键部件的清单，这些部件在使用过程中，会因为堵塞、饱和、老化等原因，逐步丧失原有的效能或特性，会导致设备出现安全隐患，请您及时保养、维护、更换。

序号	类别	名称	图片	失效原因	保养周期
1	耗材	滤芯		堵塞、饱和	依据各地区水质定期保养更换
2	电控类	电控板		疲劳、老化	60个月
3	电控类	水泵		疲劳、老化	60个月
4	电控类	高压开关		疲劳、老化	30个月
5	电控类	废水电磁阀		疲劳、老化	30个月
6	电控类	进水电磁阀		疲劳、老化	30个月
7	电控类	开关电源		疲劳、老化	30个月
8	配件	鹅颈水龙头		疲劳、老化	36个月
9	管件	PE管		老化	36个月
10	承压件	水路板		疲劳、老化	36个月
11	承压容器	滤瓶		疲劳、老化	36个月
12	管件	三通球阀		疲劳、老化	36个月
13	管件	快接接头		疲劳、老化	36个月

常见问题

故障自检

以下为常见异常的判断与检查，若简单处理无法排除，请送维修网点或向拨打客服热线进行咨询。请不要自行拆卸修理，以免发生危险或者对机器造成损害。

- 净水器在净化过滤过程中，水泵工作会有轻微的噪音发出，请用户放心使用。
- 使用过程中如有疑难故障，请参照以下方法排障，如无法解决故障，请联系当地经销服务网点检修或拨打全国服务热线：400-830-8289。

现象	可能原因	排除方法
净化水出水流量下降异常	滤芯被堵塞	需要冲洗或更换滤芯
	滤芯没有及时更换，超出使用时间	需要更换滤芯
	球阀或水龙头没有完全打开	检查进水球阀或水龙头是否完全打开
出水水质差	滤芯失效	请与当地经销服务网点联系，及时更换
	长期停用（超过3天）	打开饮用水水龙头开关，冲洗3-5分钟
	水源水质差	确认水源为市政自来水
漏水	部件损坏	请切断水源、电源并拨打全国统一服务热线报障
更换滤芯之后不出水	气堵	更换滤芯时先断电，再断水，更换之后，先通水再通电
所有指示灯同时闪烁，打开水龙头不出水	家中自来水供水正常，整机制水超过30分钟，此时净水器进入超时保护模式产品上所有指示灯同时闪烁，机器不出水	拨下电源线插头，直到所有指示灯熄灭，然后重新上电，机器可恢复正常
	家中自来水停水后，由于检测不到水压，机器默认为制水状态，超过30分钟后，则净水器进入超时保护模式，产品上所有指示灯同时闪烁，机器不出水	

常见问题

包修政策

具体包修政策请在“美的服务”微信公众号上查询。

联网指引

——美的美居配网——

IOT智能互联，随时随地监控滤芯用水

用水统计



滤芯管理



a | 下载安装美的美居



扫描上方二维码或在应用市场搜索“美的美居”下载并安装App。

b | 注册登录

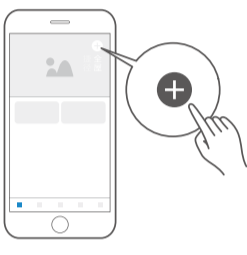

在App主界面，点击“+”按钮，根据向导完成帐号注册登录。

c | 设置净水机



长按[联网]键3秒，机器进入配网模式，详见“配网指引”。

d | 添加设备

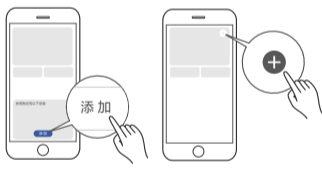

方式A

方式B

方式A：设备通电后，若APP首页发现附近可添加设备，点击“添加”按钮进行添加。

方式B：设备通电后，点击首页右上角“+”后选择“添加设备”，可通过扫描家电机身二维码、选择品类型号或者附近设备的方式添加设备。

e | 设备联网



根据App向导提示，为设备连接网络；若联网失败，请参考App页面提示进行操作。

• | 注 意 事 项

- 为产品联网时，请确保手机尽量接近本产品。
- 根据App提示，如果您的产品仅支持2.4GHz无线网络通信，选择当前家庭无线网络时，请注意选择2.4GHz网络。
- 路由器无线网络名称不建议含有中文或特殊字符（包括标点符号，空格等）。
- 建议同一路由器下连接设备数不超过10个，避免因信号不稳定对联网造成影响。
- 若路由器或无线网络名称密码更改，需重复以上过程重新联网。
- 随着产品技术更新，美的美居App内容可能会有所变更，实际以美的美居App内展示向导为准。