

电磁灶

使用说明书

使用前请仔细阅读本手册并妥善保管
更多使用指引请【扫描机身二维码】查看电子版



购买美的小家电365天内出现性能故障
凭发票等有效凭证可直接免费以换代修

目录

安全提示	01
产品简介	03
部件展示	03
操作面板	03
使用说明	04
烹饪步骤	04
定时操作	05
暂停操作	05
童锁操作	05
一键猛火	05
嵌入说明	06
水电准备	06
散热开孔方式	06
柜板电源线留孔位置	07
台面开孔	07
产品安装	08
清洁保养	09
关闭电源及后期保养	09
灶体清洁	09
灶面板清洁	09
接线指引	10
服务指南	10
产品参数	10
故障代码解决方法	11
异常现象解决方法	11
环保清单	12
365天以换代修	13
产品保修卡	14

安全提示

- 为保证使用安全，避免对您或他人造成伤害和财产损失，请您务必遵守以下安全注意事项。
- 不遵守安全警告错误使用时可能导致事故发生。
- 本产品未考虑到无人照看的幼儿和残疾人对器具的使用、幼儿玩耍器具的情况，该情况有可能导致事故发生。

 【警告】表示可能会导致死亡或重伤的安全事项

 【注意】表示可能会导致轻伤或财产损害的安全事项

 【温馨提示】表示可能影响使用体验的其他事项

重点安全注意事项



⚠ 禁止湿手触摸

请勿用湿手开关空气开关，以免触电、受伤。



⚠ 禁止机身浸水

禁止将器具浸入水中或淋水。



⚠ 禁止易燃物品

严禁将产品靠近易燃物，使用时注意远离窗帘、布帘、幕帘或者类似物品，以防造成火灾。



⚠ 请勿自行改造

除维修人员以外，其他人不得进行分解维修，以免造成火灾、触电、受伤。



⚠ 禁止儿童操作

请勿让儿童单独操作使用，要放在婴幼儿不能接触的地方，以避免触电、烫伤等危险事故出现。





⚠ 防止进/出风口堵塞

避免产品放置在地毯、台布、薄纸等软性物质上使用，以免堵塞进 / 出风口，影响灶腔散热。

【警告】重点安全注意事项

 勿向产品缝隙中插入金属屑、大头针、铁丝等物品，以免触电、受伤。

 请勿将产品放置在燃气灶上使用（磁力线会将燃气灶的铁质金属件加热），以免发生意外。

 禁止将密封容器或密封食品（如罐头、高压锅等）直接置于产品上加热。以免受热膨胀发生意外。

 使用后关闭电源开关，避免长时间通电引起电子元器件损坏，甚至起火。

 如果电源软线损坏，为了避免危险，必须由制造商、其维修部或类似部门的专业人员进行更换。

 切勿空锅干烧，以免锅具变形损坏，或导致灶面板变色，影响产品使用性能，甚至发生危险。使用中，请勿长时间离开，若需离开，请确保锅具内的水量。

 产品工作过程中及锅体移开后一段时间，烹饪区域留有余热，请勿触摸，以防高温烫伤。

 请勿将产品放在任何金属（铁质、不锈钢、铝制等）灶面板上使用，包括在其上垫厚度小于 10cm 的非金属垫，避免因高温而产生危险。

 请勿用水直接冲洗产品，注意勿将水，汤溅入产品内部，以免发生危险。

安全提示

使用前

- ⚠ 请勿以纸张、铝箔纸、布等无关物品垫在灶面板上间接加热，以免发生意外。
- ⚠ 对于使用电磁加热技术的产品，为避免电磁场影响，装有心脏起搏器的人士或助听器、植入耳蜗的使用者，在使用此类产品时，请咨询授权医疗人员并参考医疗设备提供商的说明。
- ⚠ 如果灶头表面有裂纹，关掉器具以避免可能出现的电击。
- ⚠ 为了防止可能的危害，该控制面板只能连接到规定的发热单元。
- ⚠ 产品专用锅具只能放在产品上使用，锅具不能在产品和燃气灶上混合使用。
- ⚠ 注意带高温符号的表面在使用过程中会变烫。
- ⚠ 不能插入铁丝等异物或堵塞排气口及吸气口，以免发生危险。请勿将手伸入吸气口和排气口中。
- ⚠ 使用时，产品应水平放置，侧面、背面与墙要有一定的安全距离，具体要求详见《安装说明》。请勿将产品放在狭窄的空间内使用，不要被异物挡住吸排风口而影响散热。
- ⚠ 请勿将产品摆放在靠近瓦斯灶、煤油炉、燃气灶等有明火或高温环境中使用。产品在使用时，必须远离易燃物。
- ⚠ 切勿将密封容器或密封食品（如罐头、高压锅等）直接置于产品上加热。以免受热膨胀发生意外。

【注意】可能造成轻伤或者财产损失的事项

- ⚠ 请勿用锋利器具接触灶体，以免造成灶体刮伤或开裂等损坏，如果灶面有裂纹，关掉器具以避免可能出现的电击。
- ⚠ 请勿将锅具倾斜放置，锅具应放置于灶面板加热区域中心位置。
- ⚠ 请避免用力冲击灶面板，以免灶面板损坏。如有损坏请停止使用并送维修网点进行更换。
- ⚠ 建议使用美的配套的锅具，若使用其他不匹配锅具（如铝锅、非金属锅等），可能会导致加热功率偏低或不加热等问题。
- ⚠ 金属物体如刀、叉、勺和盖不应放在烹饪区域表面，因为它们可能变热。
- ⚠ 请勿在外接定时器 / 独立遥控控制系统方式下运行。
- ⚠ 带有盘探测器的灶台，应通过控制器关上灶头，不能依靠盘探测器。
- ⚠ 底部较薄或扭曲变形的汤锅、炒锅在大功率加热时容易烧红，在炒菜等烹饪模式预热过程中应小功率加热，以免加热过度导致油温急剧上升而引起危险。
- ⚠ 产品的灶面板的承重是有限的，不要放过重的东西在灶面板上，否则会导致损坏灶面板。炒锅的最大承载重量为 4kg，使用时所容纳的食物不要超过此重量，以免产生危险。
- ⚠ 请勿在油炸等烹饪过程中远离产品，且应做好防护避免热油向外飞溅可能造成意外的人身伤害。

【温馨提示】其他安全事项

- 请勿用本产品做烹饪以外用途。
- 请勿在潮湿的环境中使用产品。
- 请勿将旋钮放入洗碗机或消毒碗中清洗或消毒。
- 使用过程中，请保持灶面板和锅底干燥。
- 如果使用其他锅具，存在加热功率偏低的问题，锅具把手请注意防烫。
- 锅具材质要求：含有铁质材料。
- 使用过程中，请勿将信用卡、磁卡等带磁性贵重物品靠近产品。

产品简介

*本说明书图示和功能介绍以型号
MC-DZ50D01Q为例, 请以实物为准

部件展示

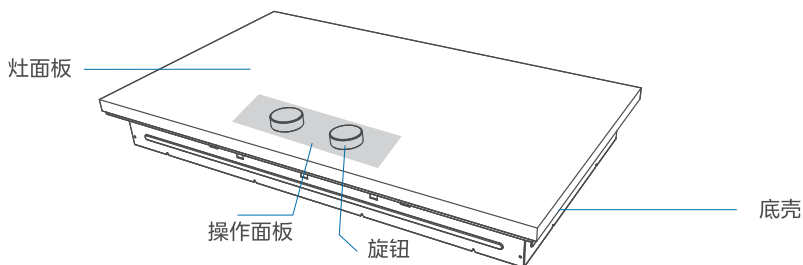

使用
前

操作面板

MC-DZ50D01Q 界面

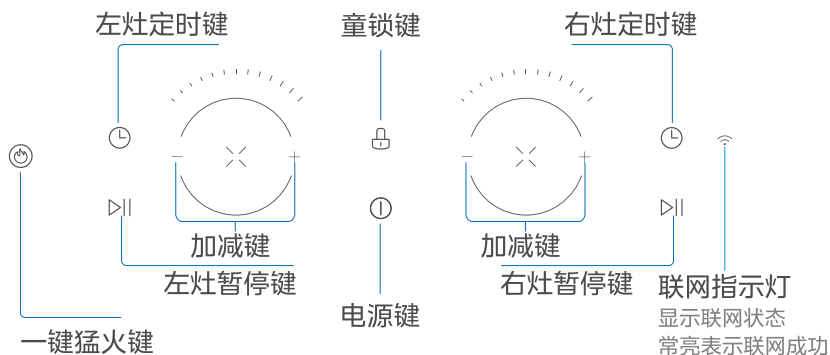

操作面板

MC-DZ50D03Q 界面

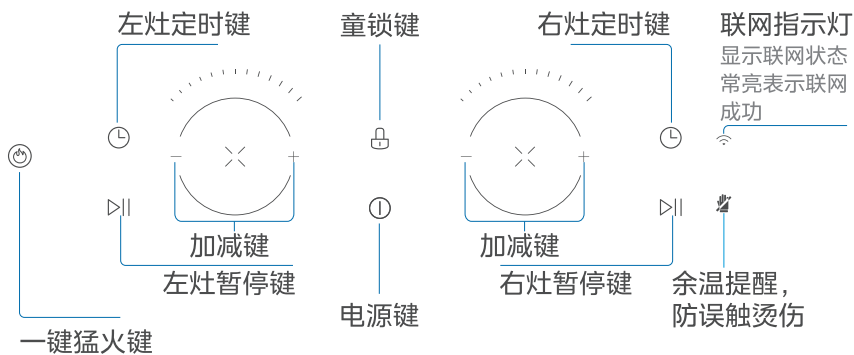

使用说明

烹饪步骤

- 1 清洁锅具和灶体。确保锅底和灶体没有水、饭粒等杂物。

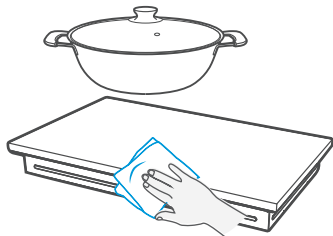

- 2 锅具放在产品加热区中心位置。

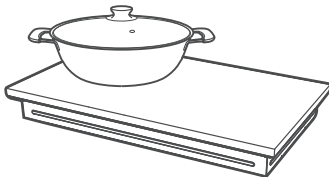

- 3 请确保电源通电良好。

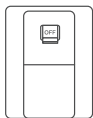

- 4 按电源键，启动机器。



- 5 旋转旋钮，产品可开始 / 停止加热。旋钮顺时针调节为火力增大，逆时针调节为火力减小。

注：单灶逆时针旋转对应旋钮至显示“--”单灶进入待机状态；无旋钮时可按+、-键调节火力。

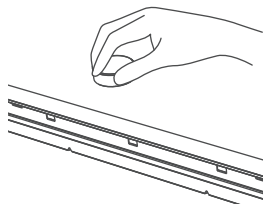

使用说明

定时操作

1 烹饪状态下，按下定时键，对应指示灯亮起，数码屏闪烁时间，旋转对应旋钮调节时间。

注：无旋钮时可按 +、- 键调节时间。



2 数码屏闪烁约三秒后，定时成功，进入倒计时工作状态。再旋转旋钮可调节档位(以使用功能为准)。

以定时 36 分钟，档位 5 档为例，36 分钟后产品结束工作。



P5

0:36

暂停操作

烹饪过程中按暂停键，对应指示灯亮起，产品暂停加热和计时。再按暂停键退出暂停，继续烹饪。

注：若一边进入暂停，另一边继续加热，则一分钟后回到待机状态。若一边进入暂停，另一边不加热，则一分钟后进入关机状态。



童锁操作

长按“童锁”键3秒进入童锁状态，此时只可操作“童锁”和“关机”键，其他按键无法操作；再次长按“童锁”键3秒，退出童锁状态，所有按键恢复正常。若童锁状态下直接按下“关机”键，开机后机器仍会保持童锁状态。

注：产品处于童锁状态时关机后再开机，产品仍处于童锁状态，其它按键无法操作。



一键猛火

待机状态下点击“一键猛火”可进入猛火加热，5分钟后进入9档加热；

烹饪过程中点击“一键猛火”可进入猛火加热，5分钟后还原至之前的档位加热。

注：不建议短时内多次进入一键猛火状态。



嵌入说明

一、水电准备

⚠️ 电源线有效长度为1.3m

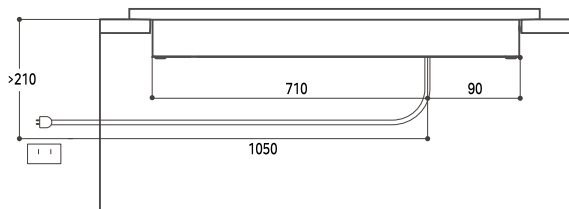

二、散热开孔方案

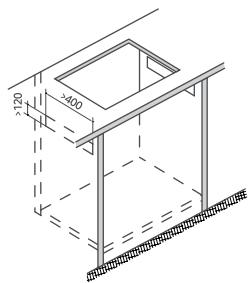

方案一：左右开孔

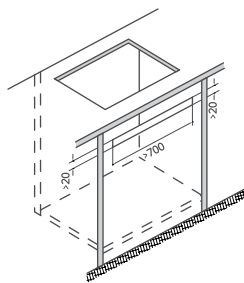

方案二：前开孔

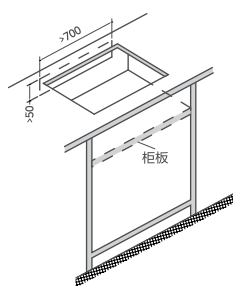
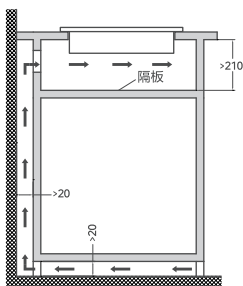

方案三：后开孔【隐藏式开孔】

使用时

嵌入说明

三、柜板电源线留孔位置

⚠ 厨柜柜板需预留电源线的走线位置

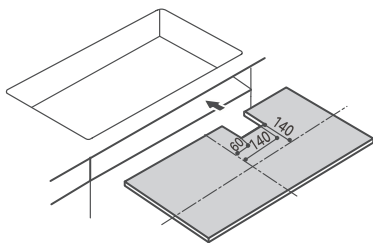

四、台面开孔

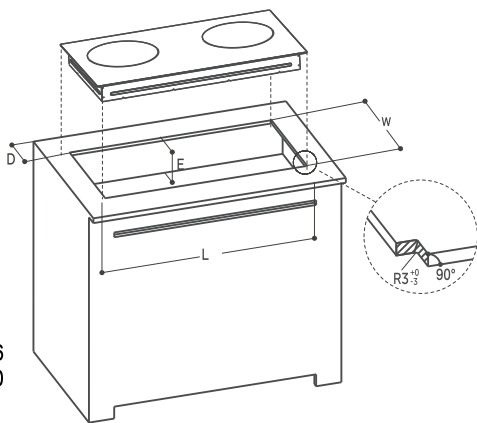

尺寸单位: mm
桌面板材厚度: 石质 ≥ 16
木质 ≥ 20

尺寸单位: mm

产品型号	L(开孔长度)	W(开孔宽度)	D(与墙面距离)	E(开孔深度)
MC-DZ50D01Q	700	400	>100	>210
MC-DZ50D03Q	700	400	>100	>210

使用
时

嵌入说明

五、产品安装

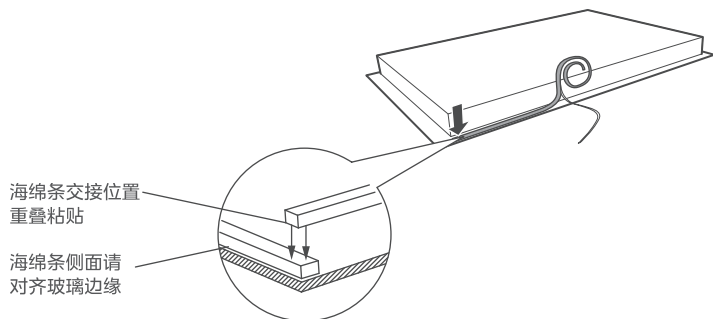

海绵条粘贴示意，贴于灶面板背面，拼接处需贴合紧密

清洁保养

⚠ 注意清洁时确保产品为断电状态!

一、关闭电源及后期保养

- 1 确认电源线空气开关关闭，待产品微晶板不烫手后进行清洁保养
- 2 长时间不使用，请关闭空气开关，并做好灶体的防潮、防尘、防虫保护

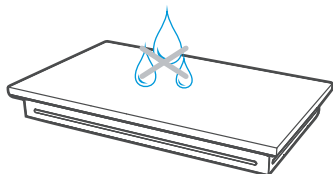
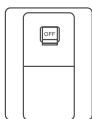

二、灶体清洁

- 1 用柔软的干布清理灶体全身，保证炉体干燥
- 2 本产品不能使用蒸汽清洁器清洁

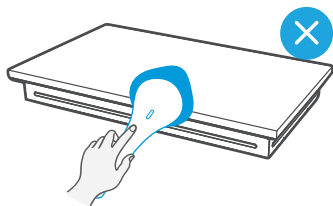
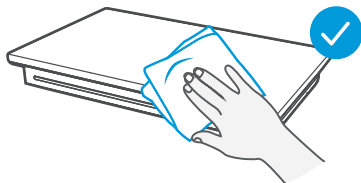

三、灶面板油渍清洁

- 1 用柔软的湿布沾少量牙膏或中性洗洁剂擦拭，然后再以柔软的湿布擦拭至不留残渣
注：不可用漂白水或含腐蚀性液体去擦拭
- 2 以柔软干布轻拭吸气口及排气口灰尘，用柔软的毛刷子或微型吸尘器清理

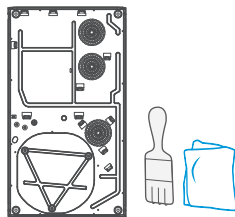
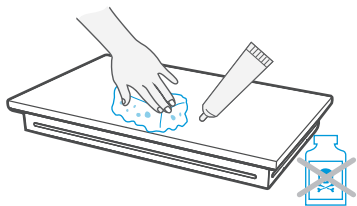

使用
时

接线指引

⚠ 用户家里的连接产品的电源线，内芯线要求 $\geq 4\text{mm}^2$

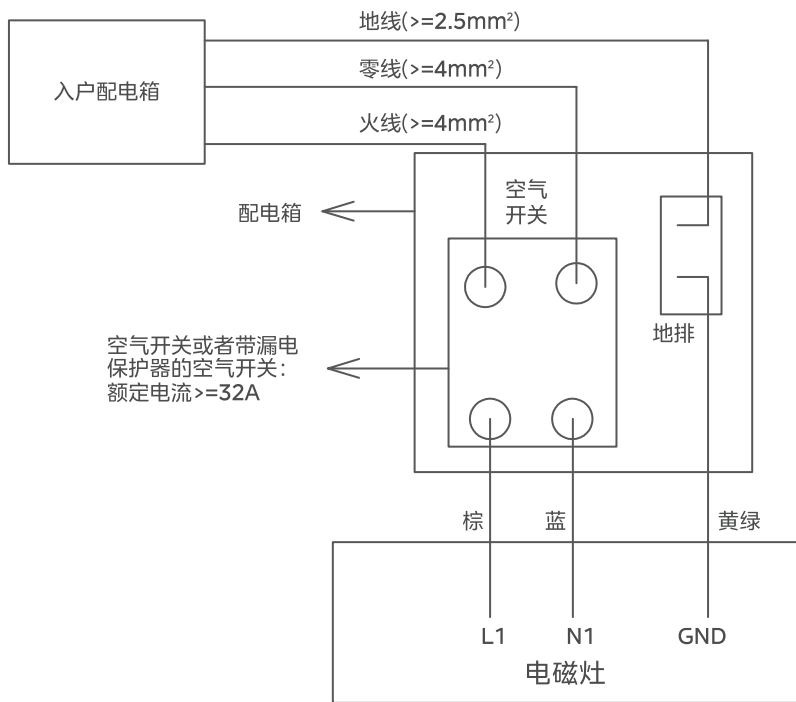

使用后

服务指南

产品参数

*左灶最高功率只在单开左灶且使用一键猛火功能下实现

型号	额定电压/ 额定频率	额定功率	左灶	右灶	能效等级
MC-DZ50D01Q	220V~50Hz	5000W	3500W	2200W	3级
MC-DZ50D03Q	220V~50Hz	5000W	2800W	2200W	/

产品执行标准

GB4706.1-2005 GB4706.22-2008 GB21456-2014

对应型号：MC-DZ50D01Q

GB4706.1-2005 GB4706.22-2008

对应型号：MC-DZ50D03Q

服务指南

故障代码解决方法

异常显示	可能的原因	处理方法
E1	主传感器断路	灶面板温度过高或过低都可能会出保护代码，约15分钟后重新开机，可自动恢复工作。重新通电仍报故障，请送售后服务维修。
E2	主传感器短路	
C1	主传感器高温	
E7	主传感器失效保护	
C3	锅具干烧保护	
C9	炉面高温	
E3	IGBT传感器断路（电磁炉）	灶内温度过高或过低都可能会出保护代码，约15分钟后重新开机，可自动恢复工作。重新通电仍报故障，请送售后服务维修。
	可控硅传感器断路（红外炉）	
E4	IGBT传感器短路（电磁炉）	
	可控硅传感器断路（红外炉）	
C2	IGBT传感器高温（电磁炉）	
	可控硅传感器高温（红外炉）	
E1	电压传感器低压保护	市电电压恢复正常，重新开机后，可自动恢复工作。重新通电仍报故障，请送售后服务维修。
E4	电压传感器高压保护	
E0	通信异常保护	请拨电后重新上电，可自动恢复工作。重新通电若仍报故障，请送售后服务维修
EE	炉盘传感器开路	
C8	炉盘传感器短路	

当显示屏出现故障代码时，可根据以上列表进行判断和处理，若问题无法解决，可联系售后服务进行维修。

☎ 全国服务热线
400-8899-315

异常现象解决方法

当您认为产品有故障的时候，在送到维修网点修理之前请检查以下情况，进行确认。

异常情况	可能原因	应对措施
通电后按开关键，指示灯不亮	产品电源开关关闭	检查空气开关接触是否良好
	其他原因	请送维修点检修
正常工作状态不加热	锅具材料不符合	更换锅具
	产品在预约状态	如需立即加热，请取消预约状态
	其他原因	请送维修点检修
使用过程中突然停止加热	锅具加热温度过高	停止加热5分钟
	产品(进/出)风口堵塞	检查进风口和出风口是否堵塞
	产品处于暂停状态	取消暂停状态
	当前功能默认工作时间到	重新选择功能
	其他原因	请送维修点检修
使用过程中按键无操作	童锁功能启动	关闭童锁功能
	液体覆盖操作界面	清洁面板
	其他原因	请送维修点检修

困惑时

服务指南

环保清单 产品中有毒有害物质或元素的名称及含量

部件名称	有毒有害物质或元素					
	铅(Pb)	汞(Hg)	镉(Cd)	六价铬(Cr(VI))	多溴联苯(PBB)	多溴二苯醚(PBDE)
PCB组件	X	○	X	○	X	X
感温组件	X	○	○	○	○	○
风机组件	X	○	○	○	X	X
电源线组件	X	○	○	○	○	○
底壳组件	○	○	○	○	○	○
支架组件	○	○	○	○	○	○
线圈盘组件	X	○	○	X	X	X
灶面板组件	X	○	X	○	○	○
连接线组件	X	○	○	X	X	X

本表格依据SJ/T 11364 的规定编制。

○ 表示该有害物质在该部件所有均质材料中的含量均在GB/T 26572规定的限量要求以下。

X 表示该有害物质至少在该部件的某一均质材料中的含量超出GB/T 26572的限量要求。

产品合格证

检查结论: 合格

检查员号: 检验员A1

检查日期: 见生产批号

广东美的生活电器制造有限公司

生产日期见生产批号前6位(年/月/日)

▲ 注意

本资料上所有内容均经过认真核对, 如有任何印刷错漏或内容上的误解, 可向本公司咨询。

注: 产品若有技术改进, 会编进新版手册中, 恕不另行通知。产品外观、颜色如有改动, 以实物为准。

365天以换代修

服务内容

2021年1月1日后购买的美的生活家电正常使用一年内出现性能故障(非人为因素导致), 经授权服务商/电商客服鉴定属实, 凭有效凭证直接换新机。

有效凭证

有效发票、电商产品签收记录、连锁超市购物小票、美云销用户销售单、以换代修金卡等可查实凭证。无以上有效凭证, 按产品出厂日期延后六个月作为购买时间点, 开始计算365天以旧换新时间。

凡属下列情况之一的, 不属以换代修范围

- 1、非性能故障: 产品经由授权服务商检测无故障或不属于性能故障;
- 2、样机/赠品/优惠品: 不享受换新机服务权益, 但可正常保修服务;
- 3、不当使用造成故障: 因个人使用不当(包括但不限于误用、疏忽、滥用、事故)造成的产品损坏;
- 4、产品被拆卸过: 购买的产品被未被授权服务商或用户等人拆卸过;
- 5、非家庭用户: 本服务只针对个人及家庭用户, 商用产品/工程类/团购礼品类产品不享受换新机服务。

符合以换代修范围, 可扫描下方二维码快速换新机



扫码关注美的服务公众号
根据公众号操作, 换新机

以换代修原则

- 1、换货新机自签收之日起(凭系统换货记录)仍享受365天以换代修及正常三包服务;
- 2、以换代修优先更换同型号产品;
- 3、若无同型号产品则提供美的同价位段其他型号产品。

产品保修卡

产品相关信息（用户填写）

用户姓名:	当地维修网点电话:
购买商品:	维修记录:
产品型号:	维修日期:
发票号码:	故障内容及处理情况:
购买日期:	维修单位:
产品编号:	维修人员签名:

服务承诺

产品如有故障，请与本公司的特约维修网点或客户服务中心联系

全国服务热线：400-8899-315

产品仅适用家庭使用

本产品实行整机包修一年，包修期的起始日期以产品发票日期为准。

凡属下列情况之一的，不属包修范围

- 1、用户搬运和使用、保管和维护不当损坏/人为损坏；
- 2、经非本司指定维修部维修，或用户自行装拆、维修；
- 3、产品附件、印刷品（如说明书和开箱卡等）损坏；
- 4、使用非我公司产品标配的赠品和配件，造成损坏；
- 5、发票所载型号与维修产品型号不符或被涂改；
- 6、非家庭使用（如经营、商用、公司集体）的产品；
- 7、超出包修期；
- 8、无有效发票；
- 9、因不可抗力造成损坏。

本政策适用于在中华人民共和国境内（中国香港、中国澳门、中国台湾除外）销售使用的产品，消费者在指定区域外的地区使用，不能享受指定区域的“三包”政策。不属于包修范围内的产品，将提供收费维修服务，本公司客户服务中心仍热情为您服务。

服务热线：400-8899-315

广东美的生活电器制造有限公司

地址：广东省佛山市顺德区北滘镇三乐路19号
邮编：528311 | 网址：www.midea.com

