

# 压力电饭煲

## 使用说明书

使用前请仔细阅读本手册并妥善保管  
说明书图示仅供参考，具体以实物为准



微信扫码二维码，获取电子说明书



购买美的小家电365天内出现性能故障  
凭发票等有效凭证可直接免费以换代修

# 目录

安全提示 .....	01
产品简介 .....	03
部件展示 .....	03
配件清单 .....	03
操作面板 .....	04
开合盖指引 .....	05

产品安装/清洁 .....	06
拆卸盖板/蒸汽保护阀 .....	06
清洁煲体/内锅/蒸笼 .....	06

功能介绍 .....	07
如何正确量米 .....	07
香甜饭烹饪步骤 .....	07
各功能烹饪步骤 .....	09
保温/取消功能 .....	11
自清洗功能 .....	11
预约功能 .....	12

服务指南 .....	13
产品参数 .....	13
故障代码解决方法 .....	13
异常现象解决方法 .....	14
食品接触清单 .....	14
环保清单 .....	15
365天换新机 .....	16
产品保修卡 .....	17

# 安全提示







- 为保证使用安全，避免对您或他人造成伤害和财产损失，请您务必遵守以下安全注意事项。不遵守安全警告而错误使用时可能导致事故发生。
- 本产品未考虑到无人照看的幼儿和残疾人对器具的使用、幼儿玩耍器具的情况。该情况有可能导致事故发生。

 **警告** 表示可能会导致死亡或重伤的安全事项

 表示【温馨提示】的内容









 **注意** 表示可能会导致轻伤或财产损害的安全事项

## 重点安全事项

- |  |   |   |  |
|--|---|---|--|
|  严禁将产品浸入水中或淋水。   |  |  除维修人员以外，其他人不得进行分解维修，以免造成火灾、触电、受伤。                   | <br>需专业人员        |
|  请勿用湿手拔插头，以免触电、受伤。   |  |  产品正常工作的海拔高度范围：0~2000米。                              | <br>-2000米<br>0米 |
|  严禁将产品靠近易燃物，使用时注意远离窗帘、布帘、幕帘或者类似物品，以防造成火灾。                              |  |  饭煲工作前，务必将内锅外部水分擦干，以免造成故障。                           |                  |
|  请勿让儿童单独操作使用，要放在婴幼儿不能触及的地方，以避免触电、烫伤等危险事故发生。                            |  |  饭煲工作后，上盖、内锅边缘及附近温度较高，未冷却前严禁用手直接触摸，以免烫伤。             |                  |
|  严禁用此饭煲可能引起排气孔堵塞的食物：如片状食物（白菜、紫菜）或带状食物（海带），碎片状食物（玉米渣、绿豆），以免引起事故或造成饭煲损坏。 |  |  严禁将内锅置于明火或电磁炉上加热，必须使用原配内锅，否则会导致异常。若内锅不慎发生明显变形，必须更换。 | <br>原配           |

## 其他安全事项

### 用电安全

- |   |  |
|---|--|
|  请勿使用除交流电 220V 以外的电压，以免造成火灾、触电；电源线破损请勿使用。                 |  插头需彻底插入插座，以免造成火灾、触电或短路。  |
|  要单独使用额定电流 10A 以上的带接地线插座，如果与其他电器合用，插座可能会发生异常而引起火灾等危险。     |  当原配电源线长度不够时，可向美的售后申请购买更长的电源线配件，或使用优质排插连接，切勿使用非美的牌电源线，以免造成火灾、触电或短路。 |
|  电源线插头、插尾以及产品插座如有灰尘或水迹，请及时清理，以免引起火灾、触电或短路。                |  确保室内插座接地良好，务必安装漏电保护开关，以免触电（敏感人士或在干燥天气下可能会感应到静电）。                   |
|  请勿将电源线强行折弯、靠近高温、捆绑、承载重物等，电源线破损，电源线插头损伤请勿使用，以免造成火灾、触电或短路。 |  产品使用完毕，如不需要保温，请及时拔掉电源线插头或关闭室内插座开关。                                 |
|  如果电源线损坏，为了避免危险，必须由制造商、其维修部或类似部门的专业人员更换                   |  |

# 安全提示

## 使用环境



产品仅限于室内使用。



电饭煲不要放在不平稳、潮湿或者靠近其它火源、热源（如炉具）的地方，距离至少 30cm，否则会损坏或发生事故。

## 使用限制



严禁私自改造产品用途及功能，切勿在外接定时器或独立的遥控控制系统的方式下运行。



请勿向电饭煲底部的溢水孔插入大头针、铁丝或其他物品，以免触电、受伤。

## 使用前



在电饭煲工作前，请检查盖板、蒸汽阀是否安装到位，以免引起事故。



放置内锅前，请确保煲内无金属异物（如啤酒盖、易拉盖）以免造成产品损坏甚至火灾。



此电饭煲只能使用原配内锅，不能将蒸笼单独作为加热容器烹饪，以免出现过热融化甚至起火事故。



请定期检查排气口和浮子，确保没有被阻塞。



电饭煲使用前，先清除内锅与煲内的水滴、米粒等异物，以免造成过热或者短路。



为保证米饭效果，当煮饭时，请勿使用蒸笼蒸食物。



请勿用热水煮饭，否则会影响温控器的温度判断，导致煮饭效果变差。

## 使用中



烹饪中，请勿移动产品，请勿打开上盖，以免影响烹饪效果，甚至造成烫伤。



使用中或刚使用完毕，请勿用手直接接触内锅，以免高温烫伤。



烹饪中，请勿将手或脸靠近蒸汽口，请勿遮盖蒸汽口，以免造成烫伤及引起事故造成饭煲损坏。



请选择正确的功能和对应水位。如煮粥时用错功能（用快速饭功能煮粥等），以免会溢出甚至烫伤。

## 使用结束



直到压力充分释放后，方可开盖，烹饪完毕，把手可以旋动，可认为压力充分释放，方可开盖，切勿强行开盖，旋转把手。



烹饪完成后请勿立即煮下一锅，应该完成后等待 15 分钟以上，以便热盘冷却。



请勿使用挥发油、酒精、稀释剂等清洁机器，否则可能损坏产品。



清洁本机或进行保养维护之前，请断开电源，否则可能会发生意外。

## 维修处理



禁止售后维修网点或用户个人短接热熔断体（保险丝），否则可能导致火灾。



如需进行产品维修或更换零件，请到美的指定的专业维修网点，以免因维修不当或配件选用不当带来使用隐患。

## 其他提醒



如产品图片与实物不一致，以产品实物为准。

# 产品简介

说明书图片仅供参考，具体以包装箱内实物为准。

## 部件展示

可拆卸部件（使用前，请先清洗）

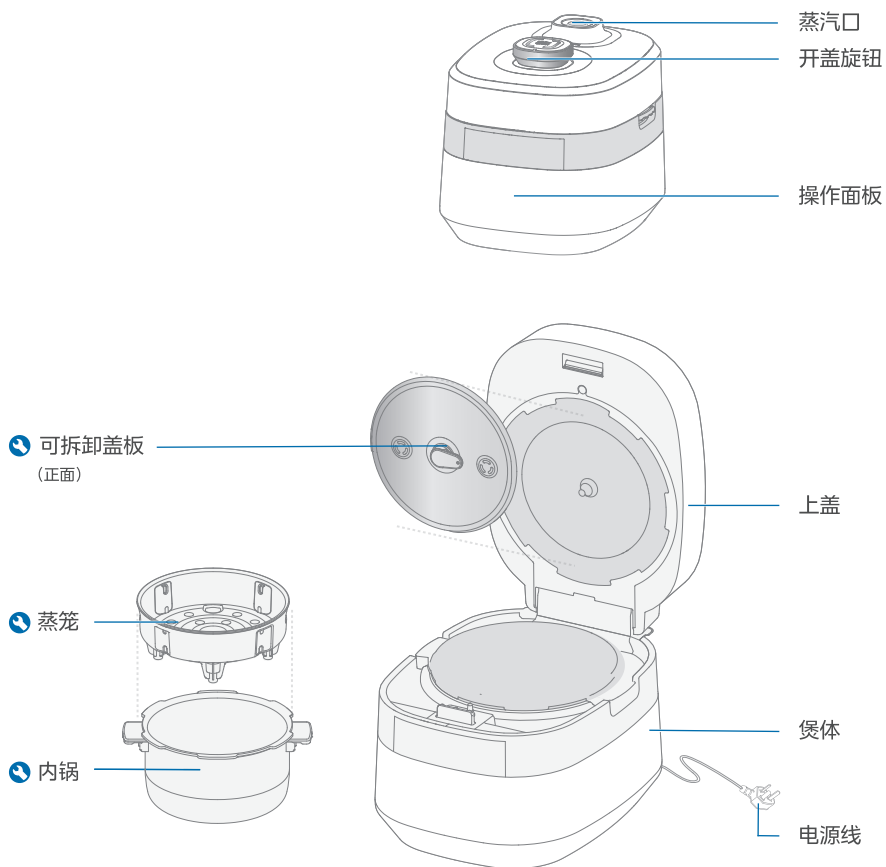

使用前

## 配件清单



可立饭勺1个



可挂汤勺1个



量杯1个

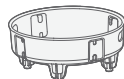

蒸笼1个

# 产品简介

## 操作面板

### 小贴士

香甜饭、快速饭、香浓粥、稀饭、杂粮饭功能：点击开始后，自动进入浸泡醒米阶段，让大米恒温吸水苏醒。大米中的内源酶会被唤醒，煮出的米饭更香甜。（醒米阶段完成后，电饭煲自动进入加热烹饪状态）

### 显示屏幕

显示烹饪或预约所剩时长，如剩余20分钟



### 约

香甜饭、快速饭、稀饭、杂粮饭、无水焗烹饪完成时间为大约时间

保温/  
取消键

中途开盖  
排气键  
烹饪过程中  
排气开盖

功能键

开始键

预约键  
预约烹饪  
完成时长  
[+/-] 可  
调节时长

### 休眠状态

饭煲在无操作五分钟后进入休眠，显示北京时间，按任意键可退出休眠状态

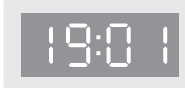

### 北京时间调节

待机状态下，长按“+”进入北京时间调节模式，按“+”或“-”调节时间，按“开始”键完成设置

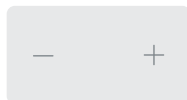

# 开合盖指引

## 开盖

逆时针旋转把手至开锁位 ，然后继续旋转把手至开盖位置 ，即可开盖

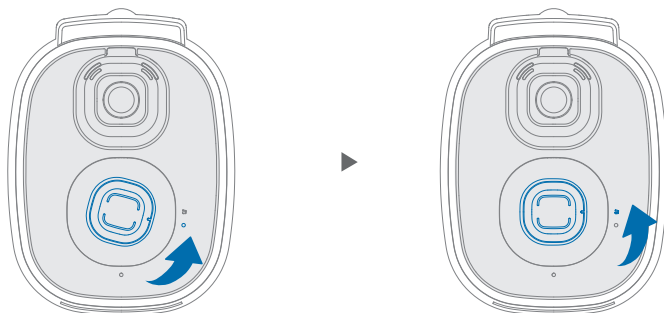

## 合盖

顺时针旋转把手至上锁位 ，即合盖到位

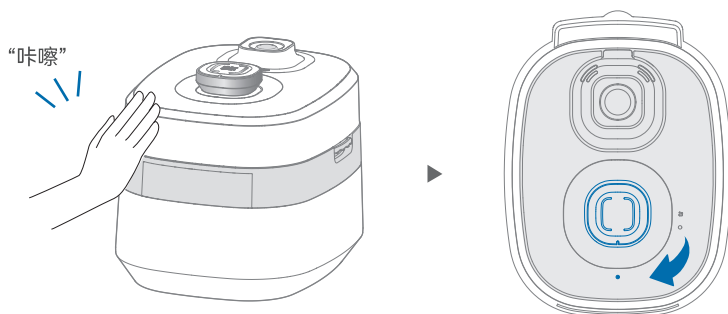

# 产品安装/清洁

**⚠️ 清洁时确保电饭煲断电!**

## 拆卸盖板/蒸汽保护阀

温馨提醒：首次使用可根据以下步骤进行简单清洁，后续可根据使用情况进行定期清洁。

### 1 拆卸盖板



第一步  
抓住盖板上硅胶把手，  
按箭头方向拔下

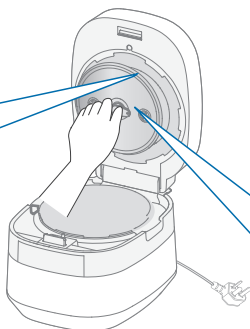

清洗擦干后，  
重新安装到位



第二步  
按箭头方向按压硅胶  
把手中心，并将其插入

### 2 拆卸蒸汽保护阀

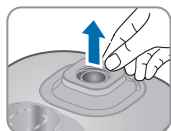

如图所示取下蒸汽罩

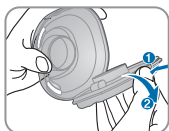

将侧面把手按①方向  
按下后，按②方向拉开，  
请经常清洗

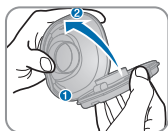

安装蒸汽罩时，对准①  
中的凹槽，然后按②方  
向压入，将其牢固插入



在产品上安装蒸汽罩时，  
将蒸汽罩放在盖子上并  
按箭头指示方向固定。

**⚠️ 注意：**烹饪后不要立即触摸蒸汽罩，否则可能会导致烫伤。

## 清洁煲体/内锅/蒸笼

### 1 清洁煲体

用干净软布擦拭



**💡 注意：**煲体内部清洁完毕后，请务必擦干水份，避免在有水的情况下通电使用。

### 2 清洁内锅/蒸笼

用清水浸泡10分钟，  
使残留米饭充分吸水后清洗

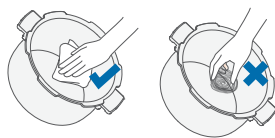

**💡 注意：**请勿用钢丝球清洗内锅，  
以免刮伤内锅涂层。

### 3 擦干

清洗完成后擦干  
内锅、蒸笼





# 功能介绍

## 如何正确量米

### 1 用产品附带的量杯进行量米



1杯米约可煮2碗饭（碗口直径约11.5cm）



正确量米  
大米应平于杯口

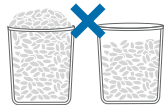

高于或低于杯口都会导致水位无法准确控制

- 注意：1. 3升锅常规饭最多可煮6杯米否则可能会导致溢出或米饭不熟等情况；  
2. 11.5cm为常规家庭用碗尺寸。

## 香甜饭烹饪步骤

### 1 淘洗干净大米

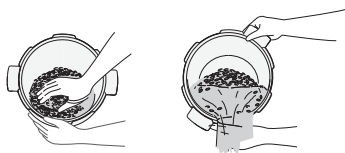

#### 小贴士

洗米时淘洗2~3遍  
口感会更佳哦

### 2 按内锅的米饭水位线，加水

内锅水位线（以香米为例）

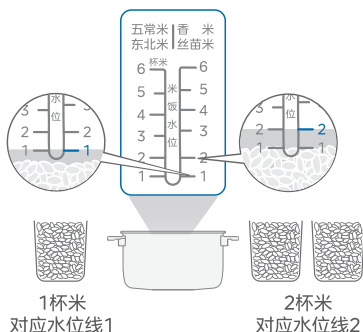

不同米种对应水位线

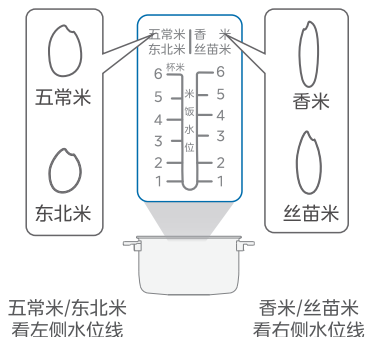

#### 小贴士

将锅内的米搅拌开并平铺于锅内，便于受热均匀；  
米种不同，吸水率不同，加水煮饭需根据内锅对应刻度线及个人口感喜好，以刻度线为基准调整到适宜水量；

# 功能介绍

## 香甜饭烹饪步骤

3 擦去内锅外表面水滴和异物，将内锅放入煲体

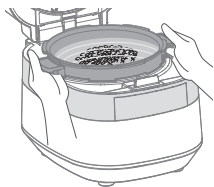

4 合上电饭煲盖，将把手旋转上锁并插上电源线通电



注意：请将电源线插头插到底！

## 5 选择功能

- 1 点击「功能」键，选择「香甜饭」功能
- 2 按「开始」键后电饭煲发出音乐声，开始烹饪



## 6 烹饪完成

约40分钟后，音乐提示音响起，香甜饭烹饪完成，自动进入保温



# 功能介绍

## 快速饭烹饪步骤

### 1 量米、洗米

用产品附带的量杯量米，淘洗干净大米

### 2 加水

参照右图饭水位线加水（以丝苗米为例）

### 3 烹饪

合上电饭煲盖，按「功能」键选择「快速饭」，再按「开始」键，电饭煲进入烹饪状态，约22分钟后，音乐提示音响起，烹饪完成，自动进入保温

对应内胆饭水位线右侧



### 小贴士

1杯丝苗米快速饭烹饪时长约18分钟

稀饭功能也可按此步骤烹饪(对应稀饭水位线)，选择对应功能(稀饭烹饪时长约45分钟)。

## 香浓粥烹饪步骤

### 1 量米、洗米

用产品附带的量杯量米，淘洗干净大米

### 2 加水

参照右图粥水位线加水

### 3 烹饪

合上电饭煲盖，按「功能」键选择「香浓粥」（默认1小时30分钟，按「+」「-」键可调1小时-2小时），再按「开始」键电饭煲进入烹饪状态，音乐提示音响起，烹饪完成，自动进入保温

对应内胆粥水位线右侧



1:30 ▶ 1:40 短按以10分钟的幅度增加

1:30 ▶ 1:40 长按以10分钟的幅度连续增加

## 杂粮饭烹饪步骤

### 1 浸泡

将杂粮用热水浸泡2-3小时

### 2 加水

将配好量的杂粮洗净后加入内锅，参照右图米饭水位线加水（丝苗米水位线）

### 3 烹饪

合上电饭煲盖，按「功能」键选择「杂粮饭」，再按「开始」键电饭煲进入烹饪状态，约40分钟后，音乐提示音响起，烹饪完成，自动进入保温

对应内胆米饭水位线右侧



# 功能介绍

## 煲汤烹饪步骤

### 1 备料

准备好食材放入内锅

### 2 加水

不要超出最大水位线

### 3 烹饪

合上电饭煲盖，按「功能」键选择「煲汤」（默认2小时，按「+」「-」键可调1小时30分钟-4小时），再按「开始」键电饭煲进入烹饪状态，音乐提示音响起，烹饪完成，自动进入保温

食材洗净放入内锅

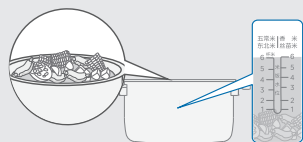

⏱️ :30 ▶️ ⏱️ :40 短按以10分钟的幅度增加

⏱️ :30 ▶️ ⏱️ :40 长按以10分钟的幅度连续增加

## 无水焗烹饪步骤

### 1 备料

将食材（如整只鸡、鸡翅）洗干净，沥干水分，用少许盐搅拌均匀，再加入盐焗鸡粉用手拌匀，让食材都均匀粘上盐焗鸡粉盖上保鲜膜，建议鸡翅腌制30分钟以上，整只鸡腌制3小时以上

### 2 刷油

在电饭煲锅内倒一些油，用刷子把锅的侧面和底部都涂抹上一层油；在锅底放一层姜片垫底，再将食材均匀放在姜片上

### 3 烹饪

合上电饭煲盖，按「功能」键选择「无水焗」，再按「开始」键电饭煲进入烹饪状态

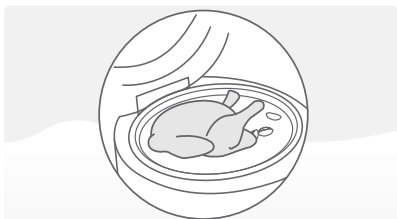
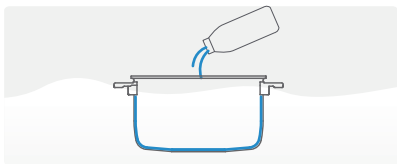
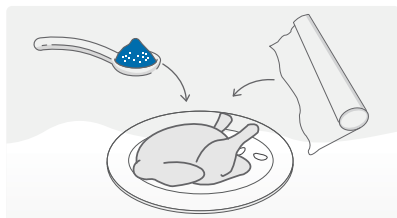

# 功能介绍

## 蒸煮烹饪步骤

### 1 加水

参照右图蒸煮水位线加水

### 2 烹饪

食物放在蒸笼内，将蒸笼放入内锅，合上电饭煲盖，按「功能」键选择「蒸煮」，默认30分钟，按「+」 「-」键可调15分钟-1小时），再按「开始」键电饭煲进入烹饪状态，音乐提示音响起，烹饪完成，自动进入保温

蒸笼平稳放入内锅

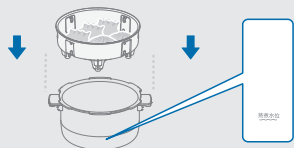

0:30 ▶ 0:40

短按以1分钟的幅度增加

0:30 ▶ 0:40

长按以10分钟的幅度连续增加

## 保温/取消功能

### 1 保温

- 烹饪结束自动进入保温状态
- 待机状态下，按一下“保温/取消”键进入保温状态，显示保温计时「0:00」，保温灯亮



### 2 取消

- 烹饪过程中，需要切换或取消当前功能，可按“保温/取消”键，重新选择

#### 小贴士

「0:00」表示保温开始，保温1小时后显示「1:00」，2小时后显示「2:00」以此类推；产品可实现24小时保温，但是建议不超过5小时，以免米饭食物颜色变黄、变味

## 自清洗功能

### 1 加水

内锅加水至自动清洗水位

### 2 清洗

选择蒸煮功能，长按开始键3秒，启动自动清洗功能，开始后倒计时20分钟后完成自清洁

功能 ▶

蒸煮 ▶

开始

# 功能介绍

**预约功能** 预约时间建议不要超过12小时，否则米饭可能会出现异味。

1 选择「香甜饭」功能，轻触「预约」，再轻触「+ -」键调节时间

2 以预约晚上6点为例，调节时间为18:00，按「开始」键，预约成功，晚上6点完成烹饪

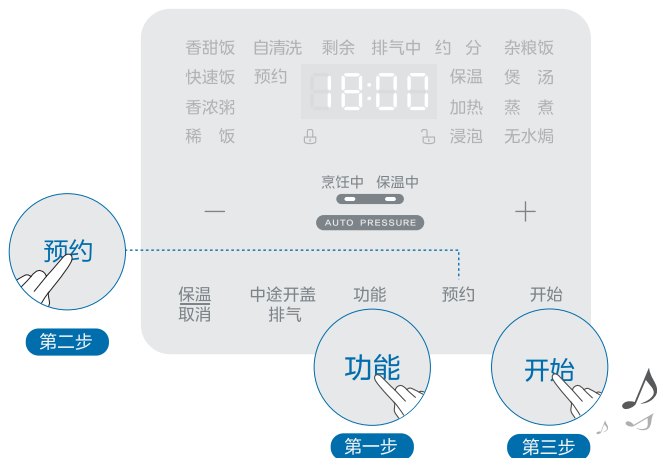

调节时间

17:00 ▶ 17:10

长按以10分钟的幅度增加

温馨提示：不可预约功能：“保温”、“无水焗”；最长预约时间为24小时

# 服务指南

## 产品参数

本产品为压力电饭煲，不适用电饭锅能效范围

型号	额定电压/ 额定频率	额定功率 (W)	额定容量 (L)	工作压力 (kPa)	压力锅 能效测试
MB-G1R	220V~ 50Hz	1040	3.0	68.6	煲汤档位
MB-G2R		1000			

当您认为产品有故障的时候，在送到维修网点修理之前请检查以下情况，进行确认。

## 故障代码解决方法

异常显示	可能的原因	处理方法
E R 1	上盖传感器开路	拨下电源插头后重新通电仍报故障，请送当地售后服务维修
E R 2	上盖传感器短路	
E R 3	底部传感器开路	
E R 5	底部传感器短路	
E R 8	热盘没有功率	
L J	无锅保护	检查确保放入内锅后重新通电 若仍报故障送售后服务维修

显示异常原因判断，请委托当地经销商或服务网点进行维修或安装。

全国服务热线  
400-8899-315

# 服务指南

**异常现象解决方法** 当显示屏出现故障代码时，可根据以下列表进行判断和处理，若问题无法解决，可联系售后服务进行维修。

异常情况	可能原因	应对措施
偶尔不能煮饭、煮饭时间较长	电源插头脱落	插紧电源插头
	煮饭时停电	重新按下煮饭按钮
	煮饭过程中按下【取消】按钮或进行其他操作	请不要在煮饭状态下进行其他操作
煮饭途中米汤溢出	压力阀倾斜	将压力阀放正
	没有使用量杯量米	使用量杯量米
	没有正确调节水量	正确调节水量
	没有正确选择烹饪功能	准确选择烹饪功能
做出的饭过烂、夹生或过稠	没有正确调节水量	根据米量加水至对应水位线
	内锅底部是否粘有异物	清除温度传感器上的异物
产品漏蒸汽	压力密封圈粘有饭粒	翻转压力阀排出蒸汽，拔下电源插头，清洗内锅上部侧面及压力密封圈外侧面，压力密封圈的使用寿命约为1至3年，建议定期更换
	压力密封圈没有定期更换	
	压力密封圈磨损	
保温时有异味、变色、发干	压力密封圈与内锅边沿有异物夹杂	清除异物
	保温时间过长	建议保温在 5 小时内为佳
工作过程中有异响	内锅上有水未擦干	使用前将内锅上的水擦干
	工作中继电器通断声音	继电器声音为电器正常现象

本产品与食品接触材料均符合 GB4806.1 系列标准的要求

部件名称	材质	执行标准	备注
内锅	聚四氟乙烯涂层/聚醚醚酮涂层/铝合金	GB4806.10	PTFE、PEEK涂层使用温度不超过250°C
保温座板	聚四氟乙烯涂层/铝合金ADC12	GB4806.10	PTFE涂层使用温度不超过250°C
蒸汽管、限压阀	不锈钢Y12Cr18Ni9MoCu	GB4806.9	/
防溢盖板	不锈钢06Cr9Ni10	GB4806.9	SUS304
排气密封圈、盖板密封环、密封环、电磁阀密封圈、密封胶座、胶脚	聚二甲基硅氧烷	GB4806.11	硅橡胶
饭勺、汤勺、量杯、蒸笼	聚丙烯(丙烯均聚物)/丙烯乙烯共聚物	GB4806.7	PP

铝合金(wt.%):Si ≤ 0.6, Fe ≤ 0.7, Cu=0.02-0.1, Mn=0.8-1.5, Mg=0.2-0.6, Ti ≤ 0.1, Zn ≤ 0.1

注：本系列产品包含以上食品接触部件，部分机型可能不含个别部件，以实际产品为准！



# 服务指南

## 环保清单 产品中有毒有害物质或元素的名称及含量

部件名称	有毒有害物质或元素					
	铅(Pb)	汞(Hg)	镉(Cd)	六价铬(Cr(VI))	多溴联苯(PBB)	多溴二苯醚(PBDE)
排汽阀组件	○	○	○	○	○	○
上盖总成	○	○	○	○	○	○
防溢盖板	○	○	○	○	○	○
蒸笼/蒸架	○	○	○	○	○	○
饭勺/汤勺	○	○	○	○	○	○
量杯	○	○	○	○	○	○
底盖	○	○	○	○	○	○
内胆	○	○	○	○	○	○
发热盘组件	○	○	○	○	○	○
外壳组件	○	○	○	○	○	○
PCB组件	X	○	X	X	X	X
电源线组件	X	○	○	○	X	X

本表格依据SJ/T 11364 的规定编制。

○ 表示该有害物质在该部件所有均质材料中的含量均在GB/T 26572规定的限量要求以下。

X 表示该有害物质至少在该部件的某一均质材料中的含量超出GB/T 26572的限量要求。

### 产品合格证

检查结论: 合格

检查员号: 检验员A1

检查日期: 见生产批号

广东美的生活电器制造有限公司

生产日期见生产批号前6位(年/月/日)



本产品所含食品用塑料工具  
生产许可证编号: 粤XK16-204-00125

### 注意

本资料上所有内容均经过认真核对, 如有任何印刷错漏或内容上的误解, 可向本公司咨询。

注: 产品若有技术改进, 会编进新版手册中, 恕不另行通知。产品外观、颜色如有改动, 以实物为准。

执行标准: GB4706.1、GB4706.19、GB4706.14、GB4343.1、GB17625.1、Q/MD 004

## 365天换新机

### 服务内容

2021年1月1日后购买的美的生活家电，正常使用一年内出现性能故障(非人为因素导致)，经授权服务商/电商客服鉴定属实，凭有效凭证直接换新机。

### 有效凭证

有效发票、电商产品签收记录、连锁超市购物小票、美云销用户销售单、以换代修金卡等可查实凭证。无以上有效凭证，按产品出厂日期延后6个月作为购买时间点，开始计算365天换新机时间。

### 凡属下列情况之一的，不属换新机范围

1. 非性能故障：产品经由授权服务商检测无故障或不属于性能故障；
2. 样机/赠品/优惠品：不享受换新机服务权益，但可正常保修服务；
3. 不当使用造成故障：因个人使用不当（包括但不限于误用、疏忽、滥用、事故）造成的产品损坏；
4. 产品被拆卸过：产品被未授权服务商或个人拆卸过；
5. 非家庭用户：本服务只针对个人及家庭用户，商用产品及工程类、团购礼品类产品不享受换新机服务。

### 符合换新机范围，可扫描下方二维码快速换新机



扫码关注美的服务公众号  
根据公众号操作，换新机

### 换新机原则

1. 换货新机自签收之日起（凭系统换货记录）仍享受365天换新机及正常三包服务；
2. 换新机优先更换同型号产品；
3. 若无同型号产品则提供美的同价位段其他型号产品。

## 产品保修卡

### 产品相关信息（用户填写）

用户姓名	当地维修网点电话
购买商品	维修记录
产品型号	维修日期
发票号码	故障内容及处理情况
购买日期	维修单位
产品编号	维修人员签名

### 服务承诺

产品如有故障，请与本公司的特约维修网点或客户服务中心联系。

本产品仅适用家庭使用，实行整机包修一年。

包修期的起始日期以产品发票日期为准。

### 凡属下列情况之一的，不属包修范围。

1. 用户搬运、使用、保管、维护不当而损坏，或人为损坏；
2. 经非本公司指定维修部维修，或用户自行装拆、维修；
3. 产品附件（如饭勺、汤勺等）、印刷品（如说明书等）损坏；
4. 使用非本公司产品标配的赠品和配件，造成损坏；
5. 发票所载型号与维修产品型号不符或被涂改；
6. 非家庭使用（如经营、商用、公司集体）的产品；
7. 超出包修期；
8. 无有效发票；
9. 因不可抗力造成损坏；

本政策适用于在中华人民共和国境内（中国香港、中国澳门、中国台湾除外）销售使用的产品，消费者在指定区域外的地区使用，不能享受指定区域的“三包”政策。不属于包修范围内的产品，将提供收费维修服务，本公司客户服务中心仍热情为您服务。

**服务热线：400-8899-315**

广东美的生活电器制造有限公司

地址：广东省佛山市顺德区北滘镇三乐路19号

邮编：528311 | 网址：[www.midea.com](http://www.midea.com)





生产许可

pantone 285C

210x145mm  
钉装，双色印刷  
105g双铜纸  
封面封底覆光胶

封面条形码及下方文字厂家需按实际更新，具体要求如下：

条形码：EAN128码

条形码内容：说明书编码

条形码大小：33x7mm

条形码下方文字：说明书编码+厂家缩写，字体Gothambook

颜色：85%黑

注：条形码扫描结果为说明书编码，无厂家缩写，与条形码下方文字不一致为特殊要求。

例：厂家为美的



16161000012057MD

说明书

美的电饭煲【机密】

制作

刘颖

编码

16161000016914

变更记录

A:20230907

本文件含有美的集团的保密信息，禁止任何人未经授权以任何形式使用（包括但不限于全部或部分地泄露、复制、或散发）