

部件展示

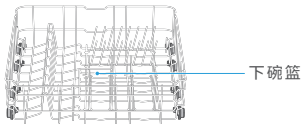
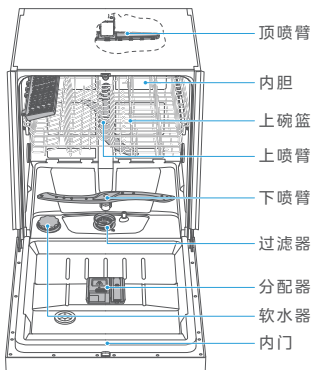
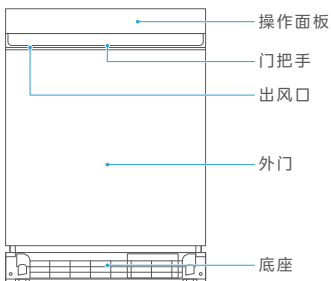

温馨提示

本资料图片仅供参考，具体请以实物为准；产品若有技术改进，会编进本资料中，如资料与实物有差异请以实物为准。

操作界面

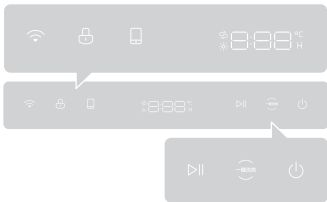

• 温馨提示

本资料图片仅供参考，具体请以实物为准；
产品若有技术改进，会编进本资料中，如资料
与实物有差异请以实物为准。

附件清单



进水管 X1



盐斗 X1



三通管 X1



三通管密封盖
X1



卡箍 X1



ST3.5x45 X4



ST4x30 X2



ST4x14 X4



防蒸汽贴纸 X1



踢脚板支架 X2



装饰盖 X2

• 温馨提示

本资料图片仅供参考，具体请以实物为准；
产品若有技术改进，会编进本资料中，如资料
与实物有差异请以实物为准。

产品参数

产品型号 AIR10

外形尺寸(mm) 宽598×高775×深576

额定电压(V~) 220

额定频率(Hz) 50

额定功率(W) 1760

水效等级 1级

工作周期用水量(L) 11.2

工作周期耗电量(kW·h/cycle) 0.825

干燥指数(P_D) 1.12

清洁指数(P_C) 1.14

额定容量(套) 14

测试光亮剂档位 Max

测试软水器档位 默认

防水等级 IPX1

毛重(kg) 44.5

净重(kg) 36.5

执行标准号 GB 4706.1-2005

GB 4706.25-2008

GB 38383-2019

尺寸信息

整机尺寸

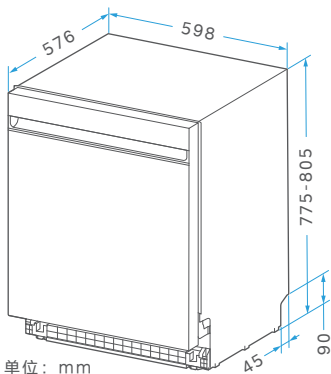

橱柜开孔尺寸

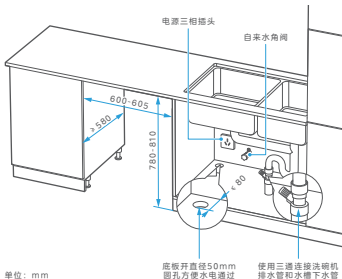

温馨提示

本机嵌入式安装使用。嵌入式安装时，橱柜开孔尺寸如上图。

洗碗机进水、排水、电源安装在相邻的柜体中不得安装于洗碗机所在背部空间。

安装步骤

a | 将防蒸汽贴纸贴到橱柜顶部内表面。



b | 将进水管一端的进水管螺母拧紧到机器背面的进水管接口上。

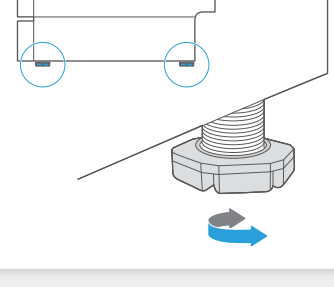

c | 安放地面必须结实平整或可通过调节洗碗机支脚，保持机身平衡。



d | 将进水管、排水管和电源插头穿过橱柜开孔。

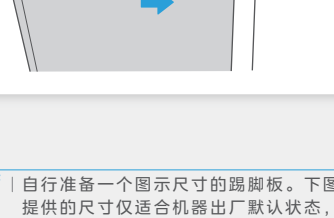

e | 将洗碗机推入橱柜，同时拉动进水管、排水管和电源插头。确保进水管、排水管和电源插头在洗碗机后方未扭曲，且水管、电线或其他组件互不干扰。

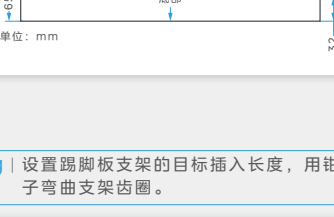

f | 自行准备一个图示尺寸的踢脚板。下图提供的尺寸仅适合机器出厂默认状态，踢脚板的高度请根据实际情况进行调整，调节脚调高了多少就增加多少。

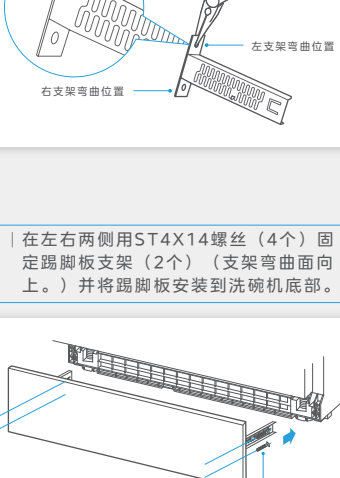

g | 设置踢脚板支架的目标插入长度，用钳子弯曲支架齿圈。

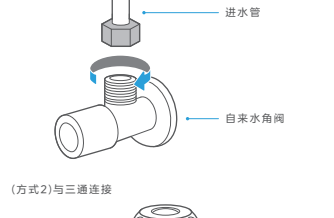

h | 用钳子弯曲如图所示位置。（左右支架弯曲部位相反。）

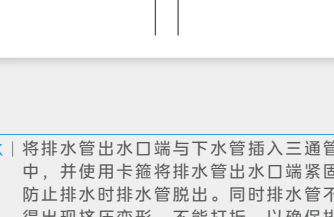

i | 在左右两侧用ST4X14螺丝（4个）固定踢脚板支架（2个）（支架弯曲面向上。）并将踢脚板安装到洗碗机底部。

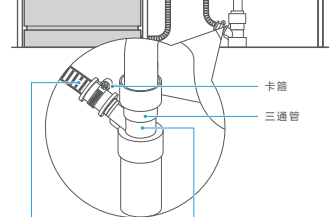

j | 连接进水管到水源。

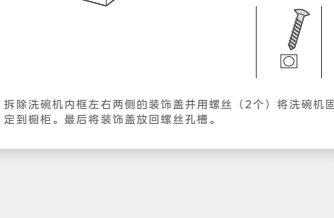
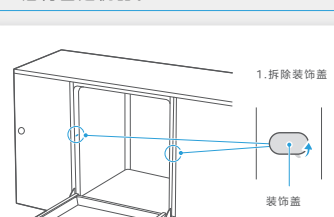

k | 将排水管出水口端与下水管插入三通管中，并使用卡箍将排水管出水口端紧固，防止排水时排水管脱出。同时排水管不得出现挤压变形，不能打折，以确保排水顺畅。
安装、售后维修人员在安装、维修时若发现排水管过长，在征得用户同意的前提下，可根据实际的场景对排水管进行修剪。
如需延长排水管，请与售后人员联系。

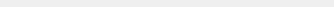

l | 请先接通水电试运行，确保机器没问题后再固定机器。

拆除洗碗机内柜左右两侧的装饰盖并用螺丝（2个）将洗碗机固定到橱柜。最后将装饰盖放回螺丝孔槽。

m | 插好电源插头。
额定电压220 V~ 频率50 Hz
电源插座规格250 V 10 A

安装注意事项

1. 须由专业人员安装或移装

擅自安装可能导致电击、火灾、漏水，禁止擅自拆解、改装、修理。

2. 检查放置机器位置电源线路

请检查放置机器位置电源线路、保险丝、插座、开关的安装是否符合国家供电标准和所购买机器要求。有无良好的接地安全保护，以及有无带保护装置的空气开关、漏电保护开关。检查使用现场的电压是否符合要求，机器在额定电压220V才能正常安全运行。

3. 检查安装材料是否齐全

安装所需材料，如放置机器的平台或其他附件是否准备妥当，如需要特殊的附件可向售后商协商定做。

4. 检查机器安装环境

嵌入式安装，周围不得有易燃易爆源。如果经过煤气管道，橡胶管不能安装，铁管可以。洗碗机的安装位置附近最好有进水口位和排水口位。

5. 检查水源和进水管安装

确保水源满足放置和使用要求，应使用新的软管组件连接水源。进水管的弯头水平且与进水方向一致。

6. 检查排水管长度与高度

确保排水装置满足放置和使用要求。检查排水管长度是否满足使用要求，且长度尽量不要超过5米。当排水管挂高时，高度不高于洗碗机地面600mm，不低于300mm。

7. 确保机器能正常使用

请先确保洗碗机的门能顺利打开与关闭，并试运行洗碗机，确认机器正常使用后再进行固定，以免不必要的重复拆装。

8. 腔体有水滴属正常现象

每台洗碗机生产时均会经过水检，确保产品合格。您第一次打开洗碗机时里面可能会有水滴，请放心，这不影响产品性能。

快速入门

a | 若显示屏图标  亮起，提示需添加专用盐，请向软水器添加专用盐。

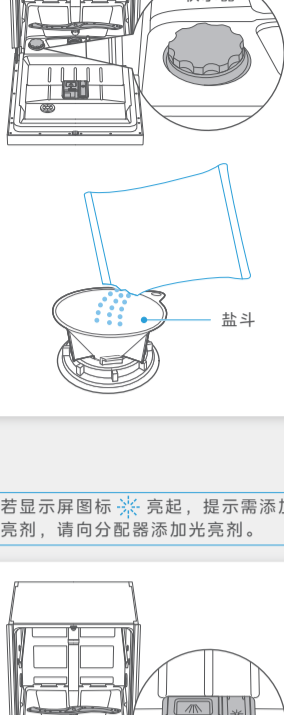

b | 若显示屏图标  亮起，提示需添加光亮剂，请向分配器添加光亮剂。



c | 根据餐具的脏污程度向分配器添加适量的洗碗粉或洗碗块。



d | 摆放餐具前，请将大的残渣去除。

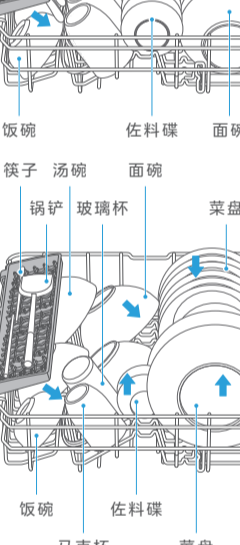

e | 将餐具正确放入碗篮。

上碗篮摆放

筷子 马克杯

勺子 菜盘 勺子

饭碗 佐料碟 面碗

筷子 汤碗 面碗

锅铲 玻璃杯 菜盘

饭碗 佐料碟 马克杯 菜盘

下碗篮摆放

面碗 饭碗 汤勺 菜盘 蒸鱼盘

汤碗 马克杯 勺子 饭勺

玻璃杯 饭碗 筷子

炒锅 饭锅

汤锅 饭勺 勺子 筷子 汤勺

筷勺摆放篮

餐具手柄请朝下，摆放较尖锐餐具时，请小心划伤。

f | 选择程序，开始洗涤。

1. 长按电源键  开启洗碗机。



2. 轻触云洗涤键 选择云洗涤程序，云洗涤键 点亮。（云洗涤程序出厂默认为节能洗）

3. 轻触启动/暂停键 ，程序开始运行，显示屏显示倒计时。

摆放餐具

— 使用餐具注意事项 —

家庭中常用餐具均可在洗碗机中洗涤，但洗碗机的洗涤环境（温度，洗碗粉等）对不同材质的餐具有不同影响，建议仔细参考下图提示。

— 建议使用的餐具 —



陶瓷餐具



玻璃餐具



不锈钢餐具

— 不建议使用的餐具 —



口小类

不易喷淋进内部、对洗涤效果有影响的物品。



木制品

高温状态下易变形、开裂、褪色等物品，例如：竹、木制的餐具或砧板。

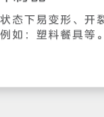

海绵、纺织品

请勿放入容易使洗涤水飞溅的轻质物品及洗碗布等。如附着在加热罩上可能导致烟雾，烧焦，异味产生。

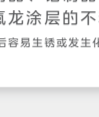

贵重金属制品

经多次洗涤后光洁度可能会降低的餐具，例如：金、银、铜等贵金属餐具。



塑料制品

高温状态下易变形、开裂等物品，例如：塑料餐具等。



铁制品、铝制品、特氟龙涂层的不粘锅

洗涤后容易生锈或发生化学反应。

— 餐具摆放注意事项 —



餐具应朝下放置

餐具请勿堆叠摆放

餐具请勿超出机门

餐具请勿阻挡喷臂

餐具污渍面应朝向喷臂

餐具请勿堆叠摆放

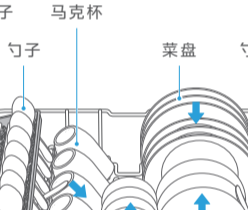

餐具污渍面应朝向喷臂

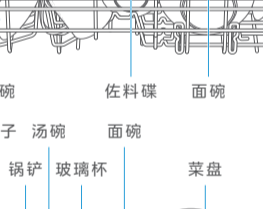

— 碗篮装载示意图 —

上碗篮摆放

筷子 马克杯

勺子 菜盘 勺子

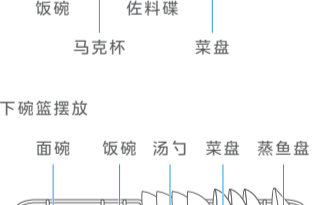

饭碗 佐料碟 面碗

筷子 汤碗 面碗

锅铲 玻璃杯 菜盘

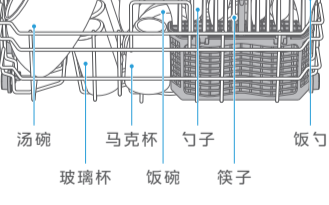

饭碗 佐料碟

马克杯 菜盘

下碗篮摆放

面碗 饭碗 汤勺 菜盘 蒸鱼盘

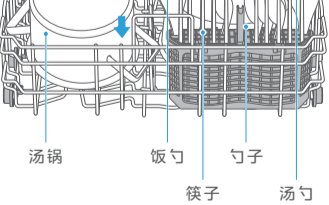

汤碗 马克杯 勺子 饭勺

玻璃杯 饭碗 筷子

炒锅 饭锅

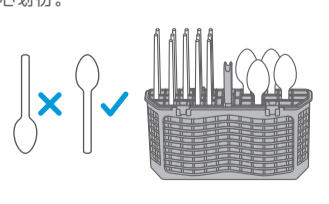

汤锅 饭勺 勺子 筷子 汤勺

筷勺摆放篮

餐具手柄请朝下，摆放较尖锐餐具时，请小心划伤。

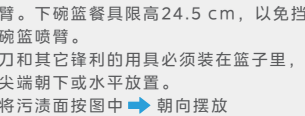

• 温馨提示

所有餐具建议倾斜摆放，能提高清洗面积和洗涤质量。如果摆放方向错误，清洁效果可能不理想。

为了使喷射水柱能够充分清洗污渍面，需将污渍面斜向内侧放置。

放入的餐具不得从碗篮底伸出，以免挡住喷臂。下碗篮餐具限高24.5 cm，以免挡住上碗篮喷臂。

刀和其它锋利的用具必须装在篮子里，并且尖端朝下或水平放置。

将污渍面按图中 ➡ 朝向摆放

洗涤程序介绍

程序	一键洗烘	智能洗（云洗涤）
程序描述	洗涤烘干二合一	智能分析自动选择最佳清洗方式
洗碗粉 预洗/主洗仓	3/29.5 g	3/29.5 g
洗涤时间 (分钟)	115	145-210
能耗 (千瓦时)	1.486	1.21-1.57
水耗 (升)	14	10.8-14.5
最高洗涤 温度 (°C)	70	70

程序	超强洗（云洗涤）	标准洗（云洗涤）
程序描述	重油污餐具 洗涤	日常饭后 及时清洗
洗碗粉 预洗/主洗仓	3/29.5 g	3/29.5 g
洗涤时间 (分钟)	180	115
能耗 (千瓦时)	1.916	1.486
水耗 (升)	20.8	14
最高洗涤 温度 (°C)	72	70

程序	节能洗（云洗涤） （云洗涤默认）	快速洗（云洗涤）
程序描述	更充分的浸泡 省水省电	轻污餐具 短时间洗涤
洗碗粉 预洗/主洗仓	5/27.5 g	-/15 g
洗涤时间 (分钟)	240	29
能耗 (千瓦时)	0.825	0.75
水耗 (升)	11.2	10.5
最高洗涤 温度 (°C)	54	45

程序	火锅洗（云洗涤）	消毒洗（云洗涤）
程序描述	适合火锅等 重油污餐具清洗	快速高温清洗 加强除菌
洗碗粉 预洗/主洗仓	3/29.5 g	3/29.5 g
洗涤时间 (分钟)	180	190
能耗 (千瓦时)	2.239	2.056
水耗 (升)	25.9	20.8
最高洗涤 温度 (°C)	72	72

程序	自清洁（云洗涤）	海鲜洗（云洗涤）
程序描述	配合机体清洁剂或 清洁片清洁内胆	适合清洗 海鲜
洗碗粉 预洗/主洗仓	-/15 g	-
洗涤时间 (分钟)	135	15
能耗 (千瓦时)	1.25	0.27
水耗 (升)	10.6	10.7
最高洗涤 温度 (°C)	70	-

程序	瓜果洗（云洗涤）
程序描述	瓜果洗涤 专用
洗碗粉 预洗/主洗仓	-
洗涤时间 (分钟)	8
能耗 (千瓦时)	0.16
水耗 (升)	7.2
最高洗涤 温度 (°C)	-

• 温馨提示

1. 节能洗程序适用于GB 38383-2019标准测试；
2. 蒸煮、粘固在餐盘表面的请使用长时序；
3. 水蒸蛋等手工都难以清洗的污渍，使用本洗碗机清洗可能达不到预计的清洗效果；
4. 表中提供的时间、能耗、水耗数值仅供参考，实际使用中因环境温度、自来水温、压力和餐具等不同会有差异。

使用技巧

—— 断电记忆功能 ——

若洗涤过程中断电，重新上电后从当前阶段开始重新运行；其他状态下断电，重新上电后进入上电状态。

使用技巧

预约功能

使用美的美居App可以启动预约功能。

使用技巧

分层洗功能

使用美的美居App可以启动分层洗功能。
除智能洗、自清洁程序和一键洗烘不可选分层功能外，其它程序都可选。

使用技巧

—— 烘干储存功能 ——

使用美的美居App可以启动烘干储存功能。除瓜果洗、海鲜洗、快速洗不可选烘干储存功能外，其它程序都可选。

使用技巧

云洗涤程序

云洗涤指在美的美居App中可选择的多种洗涤程序（智能洗、标准洗、快速洗、消毒洗、自清洁、火锅洗、超强洗、海鲜洗、瓜果洗、节能洗）；若未在美的美居App中启动过云洗涤程序，则默认选择节能洗。运行云洗涤程序，云洗涤按键  点亮。

使用技巧

童锁功能

待机 and 运行状态下，长按童锁键  3秒开启童锁功能，图标  全亮。

在童锁状态下，除童锁键  外其它按键均无效，且按下时图标  闪烁并蜂鸣提示。

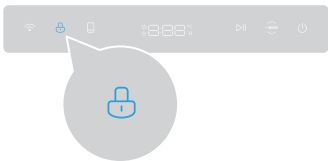

童锁状态下，长按童锁键  3秒解除童锁功能，图标  半亮。

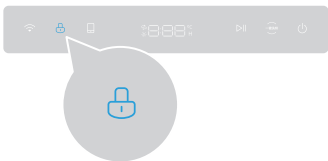

• 温馨提示

童锁能避免儿童因误操作而发生危险。

使用技巧

一键洗烘功能

a | 长按电源键  开启洗碗机。

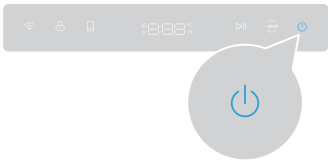

b | 轻触一键洗烘键  选择一键洗烘功能，
一键洗烘键  点亮。



c | 轻触启动/暂停键 ，程序开始运行，
显示屏显示倒计时。

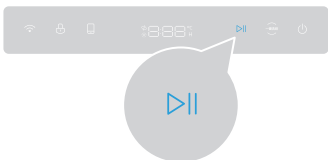

温馨提示

一键洗烘功能可以一键启动标准洗和24h餐具烘干储存。

使用技巧

如何补放餐具

a | 轻触启动/暂停键 **▶||** 暂停当前程序。

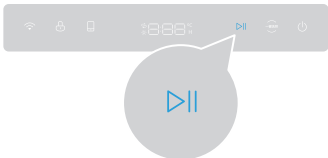

b | 添加需要洗涤的餐具。

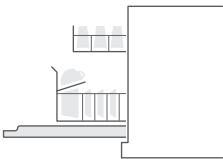

c | 轻触启动/暂停键 **▶||**，程序开始运行，显示屏显示倒计时。

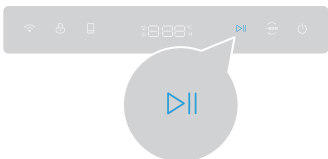

• 温馨提示

在洗碗机运行中，如果要补加餐具，可以按以上方法操作。

使用技巧

如何取消程序

a | 轻触启动/暂停键  暂停当前程序。



b | 长按云洗涤键  3秒取消当前程序。



洗涤耗材

— 洗碗粉 / 块的作用 —

用洗碗机清洗餐具时，添加适量的洗碗粉/块辅助洗涤是必要的。洗碗粉/块可利用其生物酶祛除餐具上的油污、食物残渣并通过排水将其带出洗碗机。

— 洗碗粉 / 块的用量 —

根据餐具的污染程度而定，可参考“洗涤程序介绍”的用量或洗碗粉/块厂商包装袋上推荐的用量。

— 洗碗粉 / 块的注意事项 —

必须使用洗碗机专用的洗碗粉/块，不可用洗涤剂代替。在您不准备洗涤时，请不要添加洗碗粉/块。不然可能会出现洗碗粉/块受潮，在下次洗涤时不能充分分解油污。

— 添加洗碗粉 / 块的位置 —

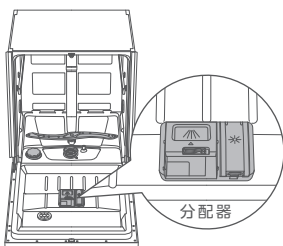

— 洗碗粉 / 块的添加方法 —

a | 若洗碗粉/块盒盖没有打开，右推盒盖按钮打开洗碗粉/块盒盖。

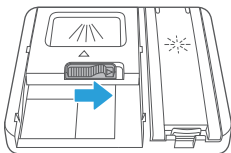

b | 向洗碗粉/块仓添加适量的洗碗粉/块。

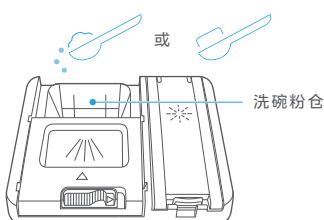

c | 按箭头方向关上洗碗粉/块盒盖，可听到盒盖卡入的声音。

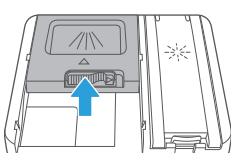

洗涤耗材

光亮剂的作用

加速干燥，有效去除玻璃及碗碟表面水渍，保持餐具光泽。

光亮剂档位设置

您可以根据餐具的干燥效果调整光亮剂用量以达到出色的效果，出厂默认档位为d3（中档）。

光亮剂档位可以在d1到d5之间设置，随着档位增加光亮剂投加量依次增加。

若洗涤结束餐具存在白点、污点：可增加光亮剂档位。

若洗涤结束餐具存在片状污痕：可减小光亮剂档位。

a | 长按电源键  开启洗碗机。

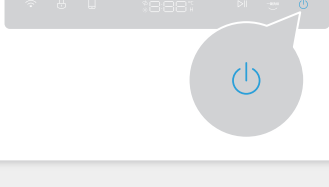

b | 开机60秒内，关门状态下长按云洗涤键  5秒以上，显示屏显示软水器档位信息。



c | 再轻触一次一键洗烘键 ，显示屏显示光亮剂档位信息。



d | 轻触云洗涤键 ，档位按“d1→d5”循环变化。



e | 5秒无操作，或长按电源键  关机，则成功设置档位。

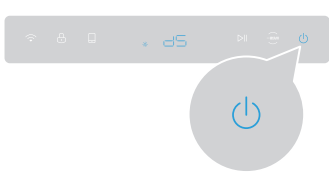

缺光亮剂提示

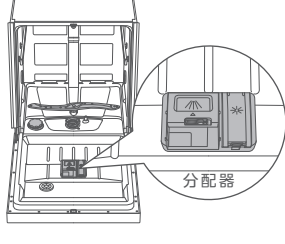

必须使用洗碗机专用的光亮剂。

显示屏图标  亮起后可继续使用2~3次，请及时添加光亮剂。

（分配器总容量约120 mL，建议每次添加量 ≤ 70 mL，分配器有MAX标识参考；若添加过量会有一些的流出，属于正常现象，不影响餐具清洗效果。）

光亮剂的添加方法

a | 按压（1）并向上拉起（2）光亮剂盒盖。



b | 添加70 ml左右光亮剂到容器中。



c | 按箭头方向关上光亮剂盒盖并按压标注位置使其卡紧。



洗涤耗材

—— 软水器的作用 ——

软水器可软化水质，减少水垢产生，对提高洗净有一定作用，软水器里有专用盐才具有软化能力。若您所在地区的自来水水质较硬，建议您给洗碗机软水器中加专用盐。若您所在地区的自来水水质较软，您可以不加专用盐，不影响洗碗机的正常使用。

—— 软水器档位设置 ——

软水器的档位选择根据自来水的水硬度而定，水质越硬，则档位选择越高。具体水硬度对应档位选择见下表。

水硬度(ppm)	软水器档位
0-90	H1-H2
91-200	H3
201-300	H4
301-400	H5
400以上	H6

不同地区水质硬度不一样。若您不知自来水的水硬度，请向当地自来水公司咨询。下表中几个城市的自来水硬度，仅供参考。

城市	水硬度(ppm)	推荐档位
北京	250-260	H4
沈阳	270-280	H4
上海	150-160	H3
南京	130-140	H3
广州	90-100	H3

a | 长按电源键  开启洗碗机。

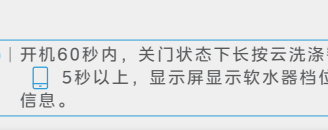

b | 开机60秒内，关门状态下长按云洗涤键  5秒以上，显示屏显示软水器档位信息。



c | 轻触云洗涤键 ，档位按“H1→H6”循环变化。

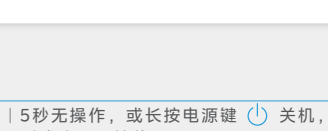

d | 5秒无操作，或长按电源键  关机，则成功设置档位。



—— 缺专用盐提示 ——

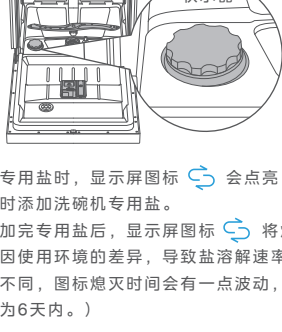

缺专用盐时，显示屏图标  会点亮，请及时添加洗碗机专用盐。

添加完专用盐后，显示屏图标  将熄灭。

(因使用环境的差异，导致盐溶解速率略有不同，图标熄灭时间会有一些波动，一般为6天内。)

—— 专用盐的添加方法 ——

a | 逆时针旋转，取下软水器盖。

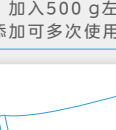

b | 插入盐斗，加入500 g左右洗碗机专用盐（一次添加可多次使用）。

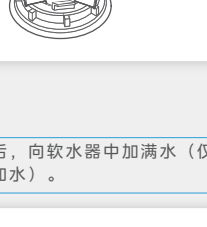

c | 加盐后，向软水器中加满水（仅首次使用需加水）。



d | 顺时针旋转拧紧软水器盖，防止漏盐。

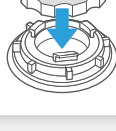

• 温馨提示

请勿将洗碗粉或光亮剂放到软水器。如发现误放，请联系专业维修人员。

添加盐过程中，若有盐洒在内胆，必须运行程序冲洗一次。否则可能腐蚀内胆、过滤网、电机等，造成洗碗机损坏。

软水器不可自行拆卸清洗。

清洁保养

清洁外表面

请在关闭电源的状态下清洁，常擦拭能保持洗碗机外观的持久清洁、美观。

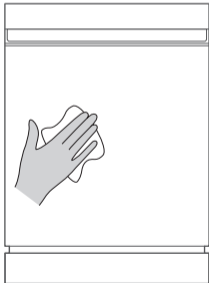

清洁保养

清洁过滤器

a | 取出下碗篮后，逆时针方向旋转过滤圆筒。

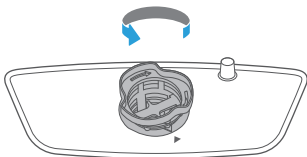

b | 向上取出过滤器。

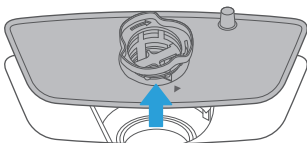

c | 用流动水和软毛刷清洗过滤器。

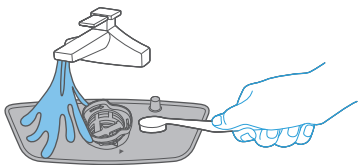

d | 清洁干净后，请装回原位，注意旋紧（箭头相对）。

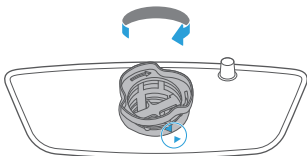

清洁保养

清洁喷臂

a | 取出下碗篮后，用力向上拉出下喷臂。

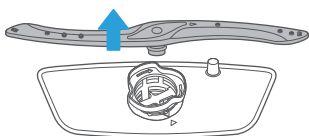

b | 握住上喷臂，逆时针方向旋转固定环，取下上喷臂。

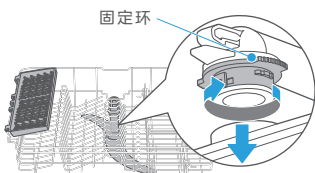

c | 用流动水和尖物清理喷臂孔。

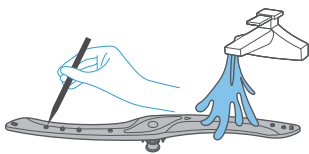

d | 将下喷臂对准喷臂座，用力下压使其卡入喷臂座。

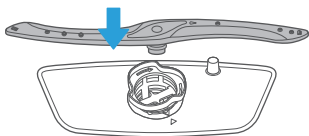

e | 将上喷臂插入固定环，然后握住上喷臂，顺时针方向旋转固定环，锁紧上喷臂。

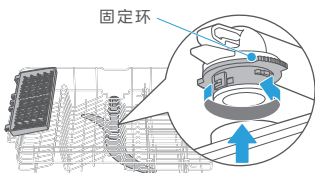

常见问题

常见现象

洗碗机不通电

可能的原因：

没有连接电源

故障处理方法：

确保电源线插头已经和插座正确连接好

洗碗机通电不启动

可能的原因：

门没有关紧

故障处理方法：

确保门已紧闭

洗碗机排水不畅

可能的原因：

- 1.排水管打结
- 2.过滤网阻塞
- 3.厨房下水道堵塞

故障处理方法：

- 1.检查排水管
- 2.检查过滤器系统
- 3.检查厨房下水管道确保排水畅通

内胆里有泡沫

可能的原因：

- 1.洗碗粉使用不正确
- 2.洗碗粉过期或发霉

故障处理方法：

- 1.为了避免泡沫的产生，请使用洗碗机专用的洗碗粉。如果发生这种情况，请打开洗碗机门放置20-30分钟让泡沫挥发掉。若内胆还有泡沫，可运行任意洗涤程序，直到泡沫清除为止
- 2.使用有效期内的洗碗粉

机器内胆有撞击声

可能的原因：

喷臂可能被餐具卡住

故障处理方法：

暂停正在运行的程序，重新摆放阻碍喷臂转动的餐具

内胆内壁有水珠

可能的原因：

属正常现象

故障处理方法：

程序运行结束后将洗碗机门微微打开有利于内部干燥

餐具洗不干净

可能的原因：

- 1.餐具摆放不正确
- 2.洗碗粉的量不够
- 3.餐具的摆放影响到喷臂的转动
- 4.过滤器堵塞或洗碗机太久不清洗

故障处理方法：

- 1.参考“摆放餐具”
- 2.增加洗碗粉的使用量，使用专用洗碗粉
- 3.重新摆放餐具，保证喷臂可以自由转动
- 4.清洁过滤器，定期清洁洗碗机

餐具没有完全干燥

可能的原因：

- 1.不正确的装载
- 2.餐具取出过早
- 3.洗涤程序选择不正确
- 4.光亮剂太少

故障处理方法：

- 1.按摆放指导中的摆放建议摆放餐具
- 2.程序运行完之后不要立即取出餐具。打开机门放出蒸气，等餐具不再烫手时再取出
- 3.程序无干燥功能，请选择其他程序
- 4.增加光亮剂的用量，或重新装满光亮剂

粉盒内有洗碗粉残留

可能的原因：

- 1.餐具阻碍了洗碗粉盒的打开
- 2.喷臂转动不顺畅
- 3.预冲洗程序投放洗碗粉不正确

故障处理方法：

- 1.重新正确的把碗碟装载到碗篮上
- 2.检查喷臂是否被餐具卡住不能转动
- 3.参考“洗碗粉”说明

• 温馨提示

全国服务热线:400-8899-800

常见问题

故障自检

E1 (进水异常)

可能的原因:

- 1.水压太低
- 2.进水管堵塞或打折
- 3.水龙头未打开
- 4.其他

故障处理方法:

- 1.检查水压是否大于0.04 MPa
- 2.疏通进水管, 避免打折
- 3.确认打开水龙头
- 4.请专业维修人员维修

E3 (加热异常)

可能的原因:

加热回路发生故障

故障处理方法:

请专业维修人员维修

E4 (发生溢流)

可能的原因:

- 1.排水管堵塞或打折
- 2.地面不平
- 3.使用洗洁精
- 4.外部积水流入机器
- 5.洗碗机某部件漏水

故障处理方法:

- 1.疏通排水管, 避免打折
- 2.请调整并保持安装面平整
- 3.请专业维修人员维修
- 4.请专业维修人员维修
- 5.请专业维修人员维修

Ed (通讯提示)

可能的原因:

通讯异常

故障处理方法:

请先拔下电源插头, 然后重新上电并开机检查是否恢复正常。无法恢复则联系维修人员

• | 温馨提示

全国服务热线: 400-8899-800

常见问题

包修政策

具体包修政策请在“美的服务”微信公众号上查询。

联网指引

美的美居配网

a | 下载安装美的美居。



扫描上方二维码或在应用市场搜索“美的美居”下载并安装App。

b | 注册登录。



在App主界面，点击“+”按钮，根据向导完成帐号注册登录。

c | 设置洗碗机。



长按联网键 3秒，此时联网键 闪烁，设备进入美的美居App热点配网状态。

d | 添加设备。

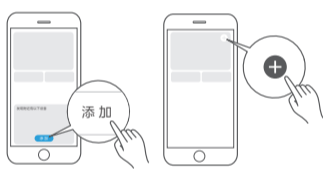

方式A

方式B

方式A：设备通电后，若APP首页发现附近可添加设备，点击“添加”按钮进行添加。

方式B：设备通电后，点击首页右上角“+”后选择“添加设备”，可通过扫描家电机身二维码、选择品类型号或者附近设备的方式添加设备。

e | 设备联网。



根据App向导提示，为设备连接网络；若联网失败，请参考App页面提示进行操作。

· 注意事项及联网失败原因排查：

- 1.为产品联网时，请确保手机尽量接近本产品。
- 2.根据App提示，如果您的产品仅支持2.4GHz无线网络通信，选择当前家庭无线网络时，请注意选择2.4GHz网络。
- 3.路由器无线网络名称不建议含有中文或特殊字符（包括标点符号，空格等）。
- 4.建议同一路由器下连接设备数不超过10个，避免因信号不稳定对联网造成影响。
- 5.若路由器或无线网络名称密码更改，需重复以上过程重新联网。
- 6.随着产品技术更新，美的美居App内容可能会有所变更，实际以美的美居App内展示向导为准。
- 7.无线电发射模块已通过国家SRRC核准
本设备包含型号无线电发射模块核准代码如下：
SRRC认证ID：2019DP11042、
2019DP0665、2020DP11686、
2020DP10941、2021DP4011、
2021DP10418、2021DP10395、
2022DP5075。