

印刷物的本地文字化的相关报告书

Report on language localization
of printed matter

合肥华凌股份有限公司		销售公司名/Seller		
营销总经理 / General manager of marketing	部门名/Department name :		责任人/ Person Responsible	担当/ Person in charge
	责任人/ Person Responsible	担当/ Person in charge		
周一帝	丁蒙	徐海兵	/	/
2024-1-19	2024-1-19	2024-1-19	- -	- -

对于使用了TOSHIBA商标的机型的印刷物，
在将基础英文印刷物翻译为销售国当地语言时，
确认满足以下事项，特此汇报。

For the printed matter of a model using the TOSHIBA trademark,
when translating English content into local languages,
it is hereby notified that the following matters are met.

- 应与英文表述的内容没有差异。
There is no difference from the content expressed in English.
- 应没有各销售国特有的表现等会让销售国的使用者产生误解的表述表现。
There is no expression such as unique expressions of destination countries
that would give the user a misunderstanding.

【本地文字化对象的印刷物/The printed matter of language localization】

- 使用TOSHIBA商标的机型
Model using the TOSHIBA trademark
销售机型名： GR-RS635WI-PG1B5
Model name for sale
- 销售国以及销售国的使用语言：
Destination country and language
销售国 中国
Country China
使用语言 中国语
Language Chinese

- 对象印刷物：
Printed matter : 请在属于本报告书对象的印刷物上画○。
Circle the printed matter belonging to this report.

标示铭牌 使用说明书 包装材料 保证书 其他（请参考PDF）
Rating plate User manual Carton box Warranty Other

※注意
Caution

最终版的原稿数据制作完成后，必须交由TLSC确认。
且需将本报告书和最终版的印刷物实物提交给TLSC。
The final version of the soft paste-up data must be confirmed by TLSC
after it's completed.
Attach the final printed matter to this paper and submit it to TLSC.

以及，关于在销售国发生违反法令以及重大投诉的情况，
对于有影响的印刷物，我们保证立即进行修正，然后再次发行。

In addition, regarding the violation of laws and regulations and serious complaints that
occurred at the sales destination, we will guarantee that the affected printed matter will be
revised and reissued immediately.

详细信息 帮助文档 流程对象附件 历史记录 流程视图

已选1条 | 共1条

流程视图 ^

● 完成节点 ● 活动节点 ● 驳回节点 ● 未启动



处理状况 ^

在表格中搜索 🔍

名称	角色	工作负责人	投票	备注	截止日期	部门	完成者	开始时间	完成日期
开始	创建者	徐望舒	提交	启动		美的_美的集团_...	徐望舒		2024-01-19 11:26:57
提交	提交者	徐望舒	提交	同意		美的_美的集团_...	徐望舒	2024-01-19 11:27:39	2024-01-19 11:27:39
审核	审核者	徐海兵	提交	同意		美的_美的集团_...	徐海兵	2024-01-19 11:31:20	2024-01-19 11:31:20
审核	审核者	姜岩	提交	同意		美的_美的集团_...	姜岩	2024-01-19 11:32:48	2024-01-19 11:32:48
会签	会签者	丁蒙	提交	同意		美的_美的集团_...	丁蒙	2024-01-19 13:40:11	2024-01-19 13:40:11
批准	批准者	周一帝	提交	同意		美的_美的集团_...	周一帝	2024-01-19 13:50:31	2024-01-19 13:50:31

使用说明书

冷蔵庫(家庭用)
无霜冷藏冷冻箱(家庭用)

GR-RS635WI-PG1B5

使用产品前请仔细阅读本使用说明书，
并请妥善保管。

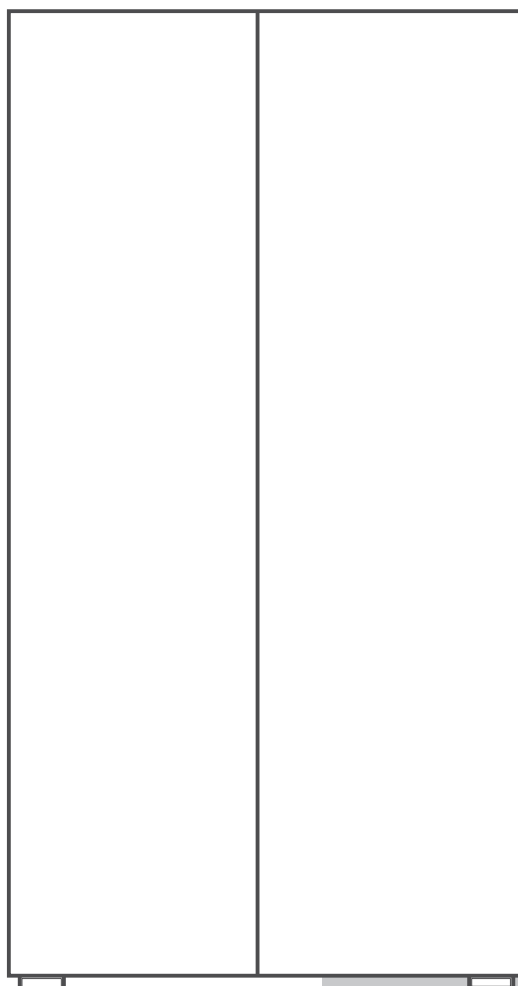

TOSHIBA

客户经常询问的问题

check!

为什么不制冷?

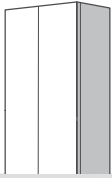

第21页

轻触面板 的使用方法

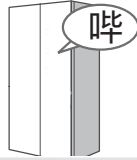

第09~12页

为什么门不能 关闭、有错位?

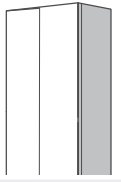

第07、23页

食品的贮存位置及温度

接通电源后，待3~4小时，冰箱制冷后，再放入食品。

图中的温度值，是在环境温度为32℃，未放入食品，关上冰箱门，温度稳定时测得的平均温度值。

冷冻室(门上置物架)

约-16~-24℃

冰激凌、小块肉类等。

冷藏室(门上置物架)

约2~8℃

调味品、罐装食品、软管装调味品、牛奶、啤酒、果汁等。

雾化保鲜抽屉 (野菜室)

约2~8℃

蔬菜、水果等。

冷冻室

约-16~-24℃

冷冻鱼、虾、肉类等食物；速冻蔬菜等。

变温室

果蔬保鲜 约5℃

水果、蔬菜、罐头、酱料、鸡蛋等。

低温冰鲜 约-1℃

短期存放奶制品、三文鱼、烘焙食品。

快速微冻 约-3℃

短期存放鱼类、虾类、蟹等食品，保持微冷冻状态。

冷冻锁鲜 约-16℃

存放冰淇淋、海鲜、肉类、糕点、速冻食品等。



目 录

尊敬的用户：

承蒙惠购东芝产品，谨在此致以诚挚谢意！

为了您正确使用本产品，请在产品安装和使用前仔细阅读本说明书，并妥善保管以供日后参考。

您所使用的东芝产品，需要定期进行清洗与保养。如果不能得到正确的清洗与保养，其故障率将增加且适用寿命大为缩减。

请您每年定期与东芝当地服务网点或直接与我司联系，我司将指派专业人员给您提供有偿的检查和保养服务。

お客様：

弊社の製品をご利用頂きありがとうございます。

本製品を正しく使って頂く為に、設置とお使いになる前にこの取扱説明書をよくお読みになり、後日参考の為に大切に保管しておいてください。

ご利用するこの製品について、定期的に清掃とメンテナンスを行う必要があります。正しく清掃、メンテナンスをされていないと、故障率が上がり、製品の寿命が大幅に短縮する可能性があります。

毎年定期的に現地の東芝アフターサービス、または直接弊社へご連絡ください。専門業者による有料のチェックとメンテナンスサービスを提供致します。

安全警示

安全警示 01

安装方法

产品尺寸 05
保 养 05
摆 放 06
调 平 07
插入电源 07
联网指引 08

轻触面板的功能

使用方法 09
温度调节 10
联网设置 11
冷藏功能关闭 11
按键锁定 12
变温抽屉 13
雾化保鲜抽屉 14
冷冻功能 15

清洁保养

清洁保养 16

服务指南

各种处理 20
遇到故障时 21
搬运、迁居时 26
附件 26
规格 27
保修指引 30

使用
前

使用
方法

遇到
困难
时

安全注意事项

为了安全请务必遵守

为了防止对用户或他人造成伤害或财产损失，并且让用户能够更安全正确地使用本产品，此说明书里记载了有关安全使用方面的重要内容。请充分理解下列内容（标示、图示符号）后阅读正文，并遵守记载事项。

标示符号的说明



警告

表示误操作时，有可能造成死亡或重伤（*1）。



注意

表示误操作时，有可能造成受伤（*2）或物品损坏（*3）。

*1: 重伤是指因失明、烧伤、烫伤、冻伤（高温、低温）、触电、骨折、中毒等留下后遗症的以及需要住院或长期去医院接受治疗的人身伤害。

*2: 受伤是指无需为了治疗而住院或长期去医院看病的负伤、烫伤或触电等。

*3: 物品损坏是指对家庭财产、饲养的动物或宠物造成的长期伤害。

图示符号的说明



禁止

⊘ 表示禁止（不可）

具体的禁止内容标示在图示符号中或在其附近用图画或文字说明。



强制

Ⓢ 表示强制（务必）

具体的强制内容标示在图示符号中或在其附近用图画或文字说明。



注意

△ 表示注意

具体的注意内容标示在图示符号中或在其附近用图画或文字说明。

为了安全并且正确地使用本产品，请务必仔细阅读。



警告

有关设置



勿使制冷回路受损

- 警告：不得损坏制冷回路。受损时，制冷剂可能出现泄漏，导致起火、爆炸。受损时，请不要触摸冰箱，按照以下有关事项处理，并和选购的经销商联系或致电服务热线。

1. 打开窗户，更换室内空气。（请不要使用排气扇）
2. 请不要使用明火或电器。

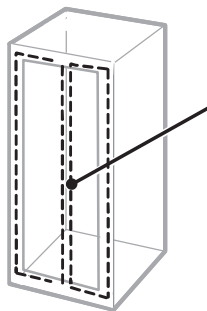

冷凝管
(制冷剂回路)



禁止湿气

- 不要放置在潮湿的地方或易溅水的地方，否则可能造成火灾或触电。

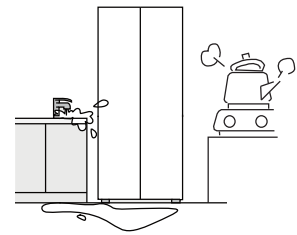

- 警告：器具周围或在嵌入式结构里无阻碍物，保持通风通畅。

安全注意事项 ...续



警告

有关电源插头/电线

有关电源插头及电源软线的修理，请致电服务热线。“如果电源软线损坏，为了避免危险，必须由制造商、其维修部或类似部门的专业人员更换。”



强制

- 请单独使用220V的交流电源插座。



220V ~

- 确保电源插头完全插入插座中。未完全插入时，可能造成触电或发热，引起火灾。

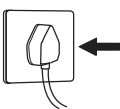

- 定期清除电源插头的灰尘。请拔出电源插头用干布擦拭。灰尘可能造成绝缘不良，从而引起火灾。

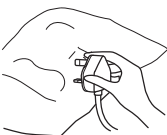

拿住插头拔出

- 从电源插座拔出插头时，请拿住插头拔出。拉电源线拔出时，可能造成损坏，引起火灾或触电。

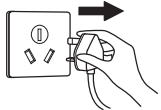

拔出插头

- 长期不使用时，请取出食品，并将电源插头从插座中拔出。

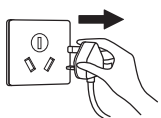

禁止湿手

- 请勿用湿手拔出、插入电源插头。否则可能导致触电。

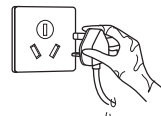

禁止

- 请勿使用损坏的电源线和电源插头，插入插座时感到松弛时请勿使用。否则可能造成火灾或触电。

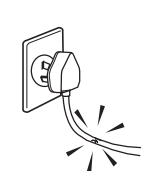

- 请勿损坏或让冰箱的背面挤压电源插头和电源线。捆扎、弯曲、将重物放在其上或让冰箱的背面挤压时，导致电源插头或电源线损坏，可能造成火灾或触电。

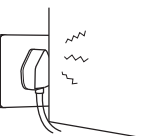

有关电源插头/电线



强制

- 插入电源插头时应使电线朝下。强行挤压或扭曲电线，可能造成火灾或触电。

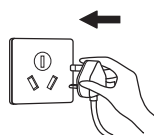

异常时



强制

- 发生异常或故障时，请拔出电源插头，停止使用。否则可能引起火灾、触电、受伤、烫伤。需修理时，请与选购的经销商联系或致电服务热线。

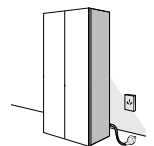

- 可燃气体（液化石油气、天然气等）泄漏时，请勿触摸冰箱或电源插头，应首先进行通风换气。否则，电器连接点的火花可能导致起火爆炸，引起火灾、受伤、烧伤。

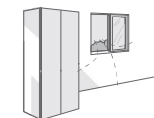

废弃时



强制

- 冰箱报废时，请交给经销商或专门的报废机构。若随意报废，制冷剂、发泡层材料误接触火源，可能引起火灾或爆炸。

- 废弃时，请拆下门封否则可能有幼儿被关在里面，引起事故。

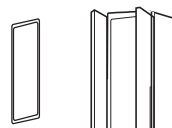

使用前

使用方法

遇到困难时

安全注意事项 ...续



警告

有关设置



禁止

- 请勿贮存易燃、易爆物品。

乙醚、汽油、酒精、助燃喷雾剂和液化石油气等可能爆炸，造成事故。



- 请勿将医药品或学术试样放入冰箱。

家用冰箱不能保存对温度管理有严格要求的物品。

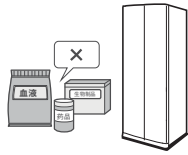

- 请勿在附近使用可燃性喷雾剂。

否则可能起火，造成火灾。

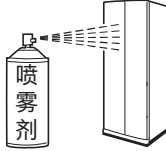

- 请勿食用有异味或变色的食品。

食品即使在冰箱内长期保存也可能发生变质。如食用有异味或变色的食物可能会食物中毒或生病。



- 请勿攀吊于门上或坐在门上。

否则可能造成冰箱翻倒、门掉下、手被夹住而受伤。



- 请勿在冰箱上放置盛有水的容器。

否则溢出的水等可能降低电气绝缘性，从而造成火灾或触电。

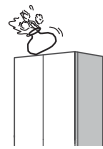

- 禁止打开冰箱背面下部的后盖，请勿将手伸进机械室否则可能导致烧伤、受伤、触电。



后面为机械室

- 警告：除了制造商推荐使用的类型外，不得在器具的食品储藏室使用电器。否则制冷剂泄漏时，可能造成火灾、爆炸事故。



禁止冲洗

- 请勿冲洗冰箱的内部和外部。否则可能降低电气绝缘性，造成火灾或触电。

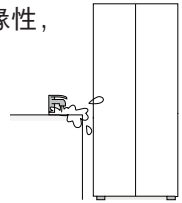

禁止拆卸

- 请勿自行拆卸、改装、修理否则可能引起火灾、触电、受伤、烫伤。并且，如果损伤制冷回路，可能造成火灾、爆炸事故。需修理时，请与选购的经销商联系或致电服务热线。

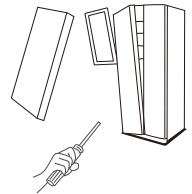

禁止

- 请勿在冰箱上放置物品。否则在开关冰箱门时物品掉落，可能造成受伤。

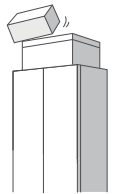

拔出插头

- 清洁时，请拔出电源插头，否则可能造成触电。

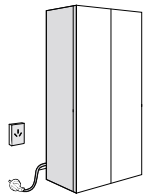

安全注意事项 ...续



注意

使用注意事项



禁止

- 请勿让食品超出置物架。否则可能被瓶类物品等钩住而掉下，造成损坏。

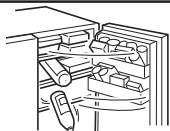

- 请勿将瓶类物品放入冷冻室。否则瓶类物品可能冻结裂开，从而造成损坏。

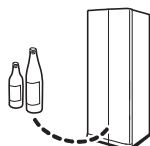

禁止湿手

- 请勿用湿手触摸冷冻室和冷冻食品储藏室中的食品和容器（金属类）因为低温可能造成冻伤。

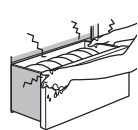

禁止接触

- 请勿将手脚伸入冰箱的底部。否则可能因铁板等造成伤害。



- 不得在器具中贮存爆炸物，如助燃喷雾剂；本器具用于家用和类似用途，如：
 - 商店、办公室或其它工作场合的厨房区域；
 - 农场以及宾馆、汽车旅店和居住型环境的顾客；
 - 家庭旅馆型环境；
 - 餐饮业和类似的非零售业应用。

- 本款电器设备不适用于身体、感官或心理能力较差或缺乏经验和知识的人士（其中包括：儿童）使用，除非有负责其安全的人员就本产品的使用对其进行监督和指导。

- 警告：除了制造商推荐的方式外，不得使用机械设备或其他方式加速除霜过程。

- 警告：仅可充注饮用水。

- 请确保电源插座的接地电极配备可靠的接地线。

- 请具有专业资格的人员帮忙检查插座是否配有可靠的接地线。

- 用户应当对擅自将不接地插座改为接地插座承担责任。

搬运、移动时注意事项



禁止使用

- 在易损伤的地板上，勿使用冰箱下的脚轮。否则可能损伤地板。移动时请铺垫上保护板等。

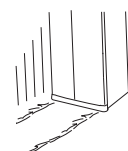

强制

- 安装在平稳坚固的地板上。不稳定的地方易翻倒，从而造成受伤。

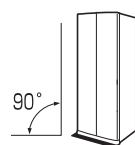

门开关注意事项



禁止

- 请勿用背挤压的方法关冰箱门，否则容易造成人身伤害事故。

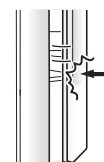

- 请勿强力关门，否则食物跌落可能导致受伤。

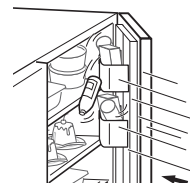

- 请勿在冷藏室门把手抓住的同时开关上冷冻门，否则门缝隙可能夹住手指而导致受伤。

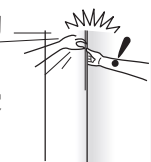

- 请勿将脚靠近冷冻室的门，否则脚可能被门的缝隙夹到而导致受伤。



强制

- 在开关门或有他人和冰箱接触时，请确认手指是否可能被门夹住。冰箱门之间的缝隙可能会夹住手指，造成伤害。



使用前

使用方法

遇到困难时

安装方法

产品尺寸

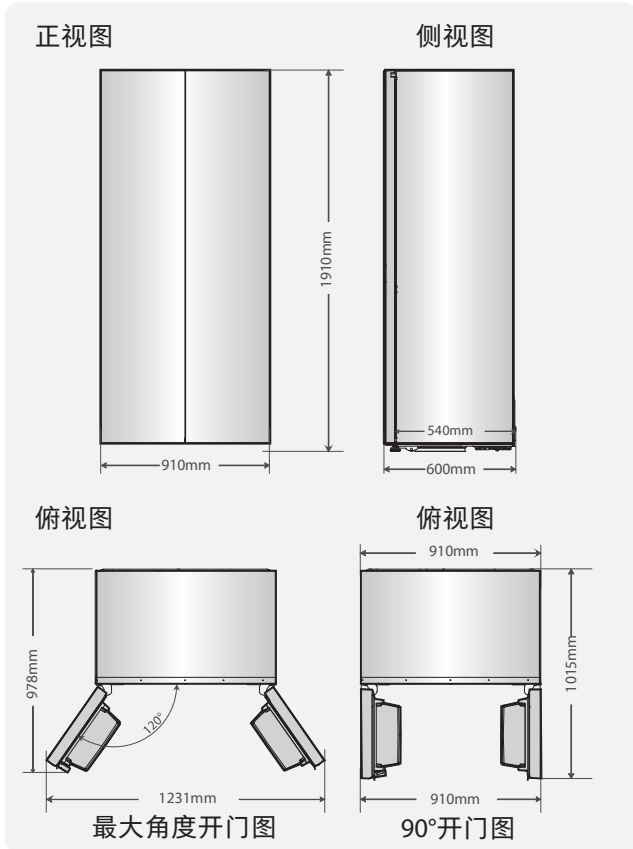

安装场所的选择方法

远离热源和阳光直射的地方

- 可避免冷却能力的降低，节省电费。

请放在平整、干燥、通风较好的地方

- 可避免凝露及生锈。

否则，可能引起振动（噪音）。
地上为地毯、地板、聚氯乙烯制品时，冰箱底面的热量会引起变色，请铺上较坚固的木板。

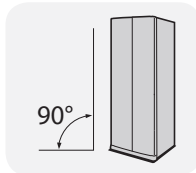

注意

根据冰箱的安装状态不同，有时会发生电话、对讲机、收音机和电视机等有杂音或影像紊乱的现象。这种情况下，请将这此设备尽可能远离冰箱。

保养

擦拭冰箱内部

- 为了便于使用，冰箱内的食物存放容器及导轨等部位涂有润滑剂。

如润滑剂不小心沾到存放容器或导轨以外的部位时，请用柔软的湿布擦拭干净。

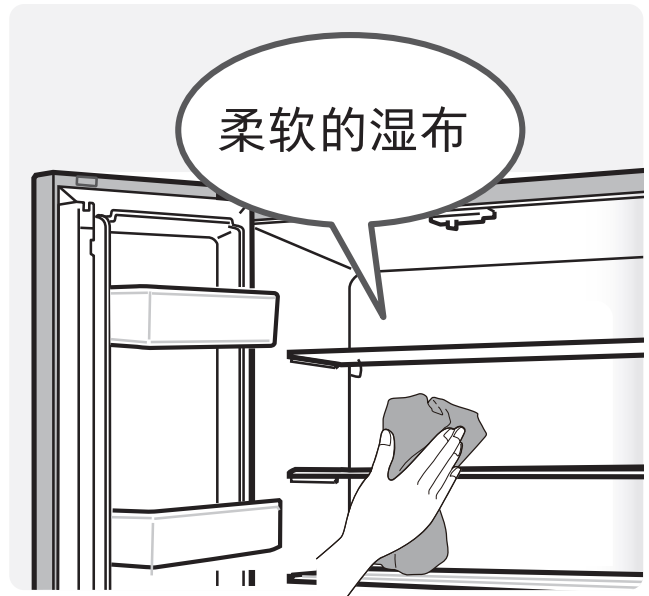

刚开始使用时，可能会有塑胶味。请给房间通风，这样异味就会消散。

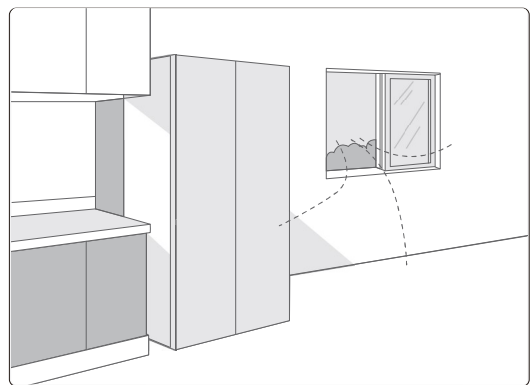

注意

冰箱要水平固定，以免向前倾斜。导致门不能完全关闭。

安装方法

摆放

警告



禁止

请勿损坏或让冰箱的背面挤压电源插头和电源线。

捆扎、弯曲、将重物放在其上或让冰箱的背面挤压时，导致电源插头或电源线损坏，可能造成火灾或触电。

纯平全嵌

当作为嵌入式使用时，为保证冰箱的正常工作，冰箱与嵌入式柜子内部之间要预留间隙（主要是考虑橱柜变形、方便安装等客观因素），开门角度90°时，嵌入式柜子内部最小尺寸应满足如下要求：

	冰箱外形尺寸 (mm)	建议嵌入式柜子内部最小尺寸 (mm)
宽度	910	914
深度	600	600
高度	1910	1922

插座建议安装在冰箱后上方大于2000mm高度位置，柜板电源线出孔直径大于60mm,电源线出孔预留在插座下方（见图一）（注意防止电源线损伤建议客户使用隐形插座）。

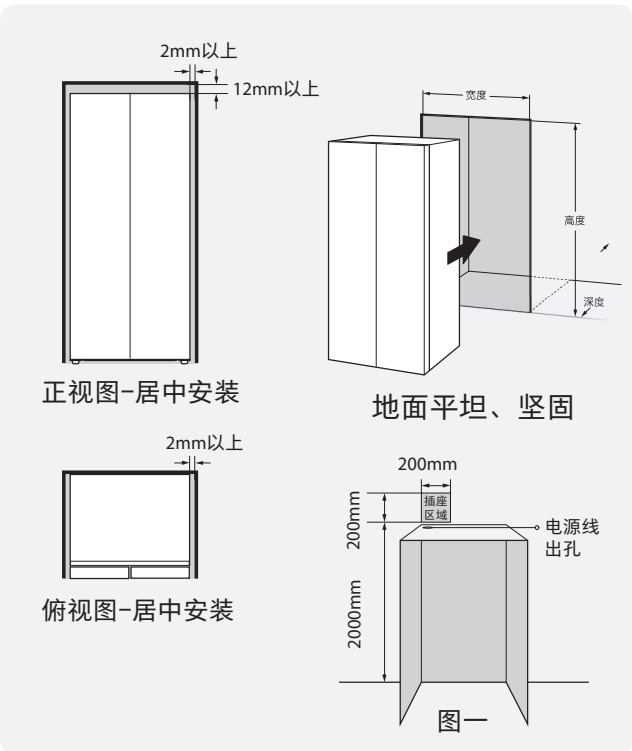

静置

将冰箱放置平稳；搬运或移动冰箱后需静置4~6小时以上方可插上电源。

使用前，请去除所有的包装物，包括内部的垫块、胶带、泡沫等，若外壳带有覆膜，请撕除。

防护

使用冰箱前，请检查冰箱开关门时，是否与周围区域发生碰撞，若存在碰撞，请使用附赠防撞块贴附与碰撞部位（门体处或橱柜处均可，贴附后按压1~2分钟效果更佳），进行有效防护。

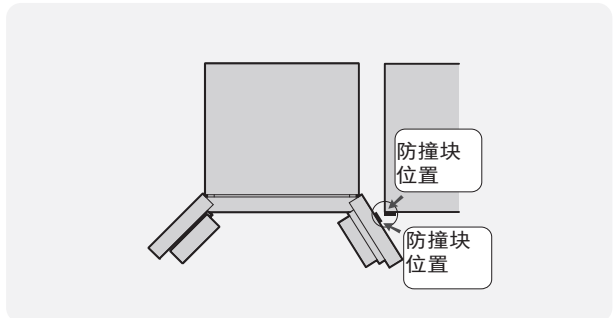

安装方法

调平

冰箱底部不平

经过运输和搬运，冰箱可能会出现前倾、后仰或底部不平的现象，此时可通过调平脚（位于冰箱正面底部，共2个）进行调平，顺时针旋转调平脚，冰箱升高；逆时针旋转调平脚，冰箱降低。

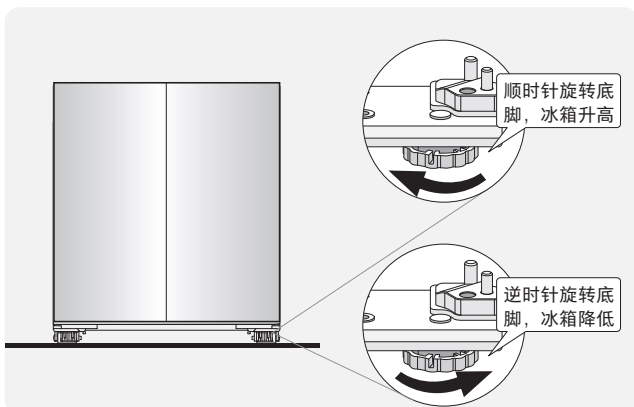

冰箱门高低不齐调节

经过运输和搬运，冰箱可能会出现门体不齐的现象，此时可参考下述方法进行调节：打开冰箱门体，用开口扳手松开锁紧螺母，然后逆时针旋转调节螺母以升高门体，门体平齐后，再将锁紧螺母旋转锁紧。

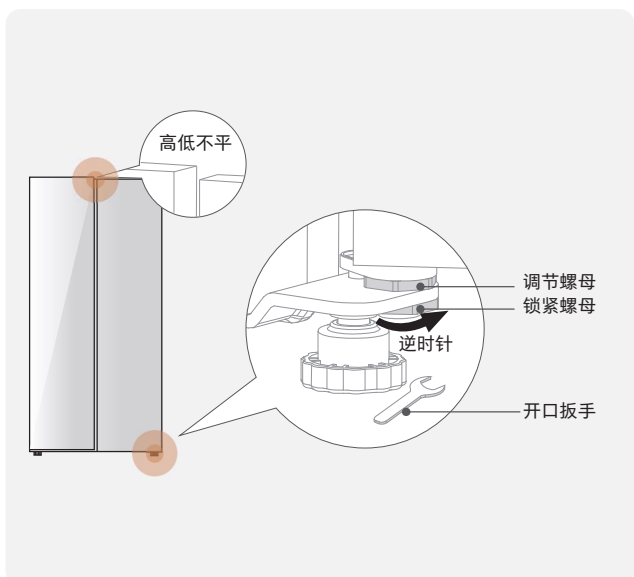

插入电源

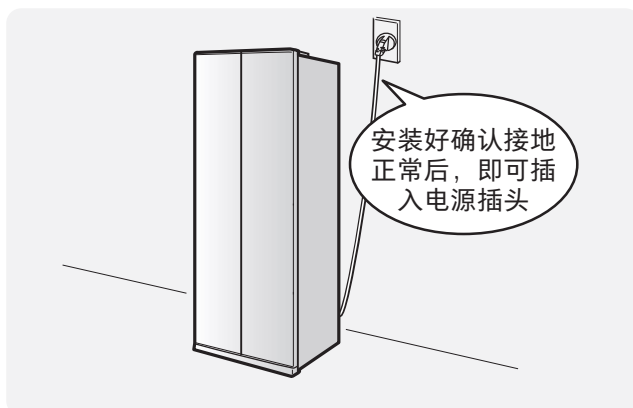

1 请将电源插头插入电源插座
(请使用220V交流的独立电源插座)

2 请确认是否处于演示模式

- 处于演示模式时，制冷系统是不运转的。
- 解除商演模式 [请参照第10页](#)

接地方法

为了防止触电事故，必须采取接地的安全措施。

安装在水气或湿气多的位置时

请务必连接好地线。
特别是冰箱安装在水气或湿气较多的位置时，除了需要连接地线外，还需安装防漏电装置。

安装方法

联网指引

智能家电联网指引

1. 智能家电通电

请将您的智能家电接通电源。

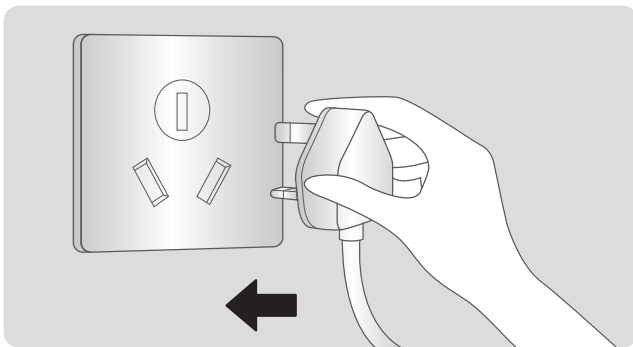

2. 进入“东芝家电”小程序，注册账号并登录
微信扫描下方二维码登录“东芝家电”小程序。点击“前往登录”，使用手机号进行快速登录。首次登录需要相关的授权。

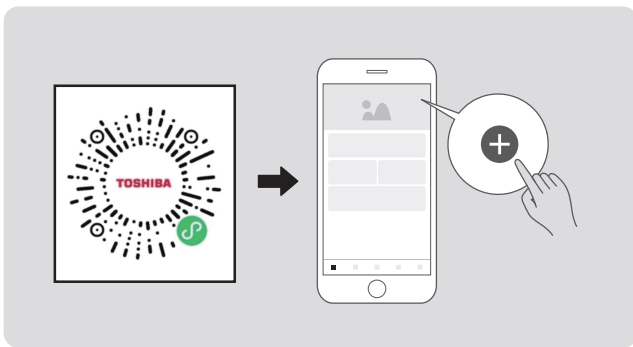

3. 添加设备

打开“东芝家电”微信小程序，进入添加设备页面，点击“添加设备”添加所需设备。若不能发现设备，请点击下方的“扫码添加”，扫描家电机身智能二维码添加或者点击下方“按型号添加”添加所需设备。

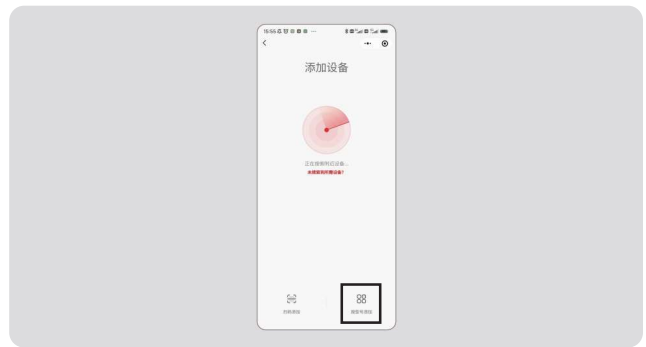

4. 连接网络完成配网绑定

选中设备型号后，进入无线配网页面，选中目标无线网络名称，填写密码。点击“下一步”按钮，进入AP界面，根据指引进行配网。

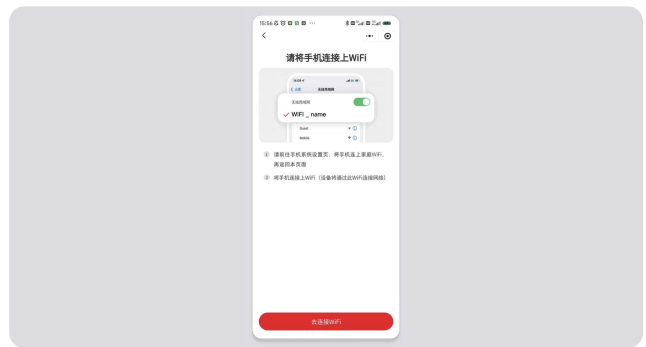

注意

- 为产品联网时，请确保手机尽量接近本产品。
- 根据配网提示，如果您的产品仅支持2.4GHz无线网络通信，选择当前家庭无线网络时，请注意选择2.4GHz网络。
- 路由器无线网络名称不建议含有中文或特殊字符（包括标点符号、空格等）。
- 建议同一路由器连接设备数不超过10个，避免因信号不稳定对联网造成影响。
- 如路由器或无线网络名称密码更改，需重复以上过程重新联网。
- 随着产品技术更新，东芝家电小程序内容可能会有所变更，实际以东芝家电小程序内展示向导为准。

使用前

使用方法

遇到困难时

轻触面板的功能

基本使用方法（平常灭灯模式） 冰箱刚开始使用时，已默认设定为平常灭灯模式。

图示内容在使用过程中不会全部显示，此处仅供说明使用。

平常未操作时，轻触面板是灭灯状态。

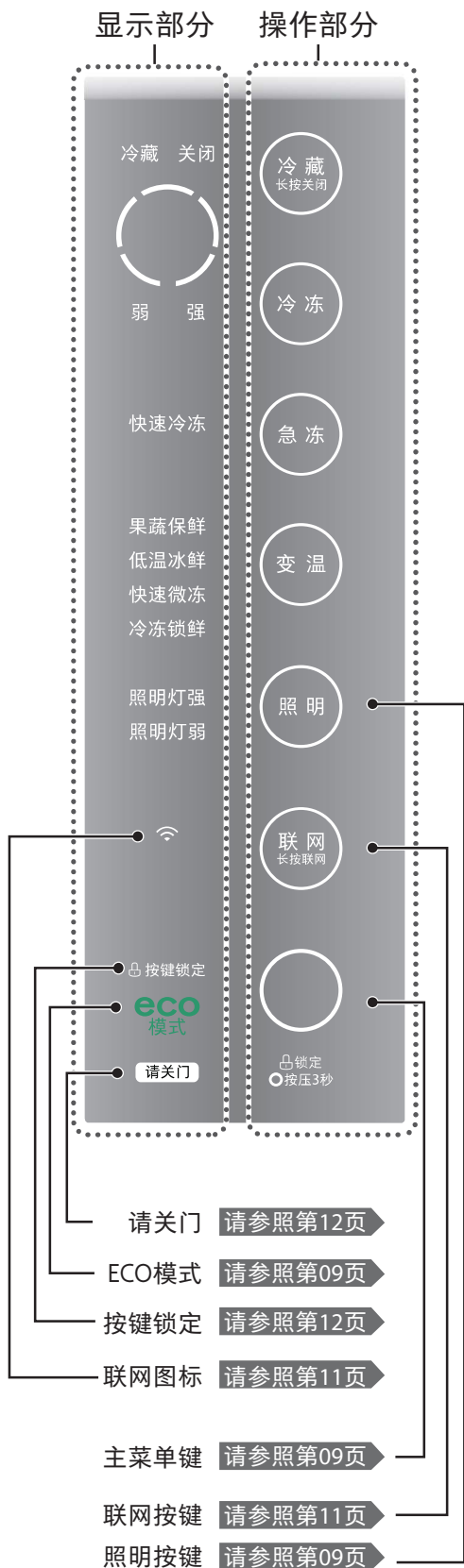

1 人靠近冷藏门，主菜单键 会亮灯。

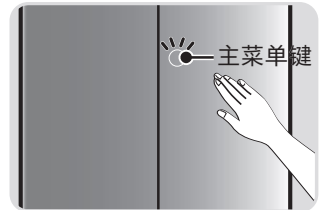

2 轻触主菜单键，操作面板亮起，可进行操作。
● 即使用力触摸，感应效果也是一样的。



3 选择需要进行的操作。操作中中断10秒后生效，生效10秒后灭灯。

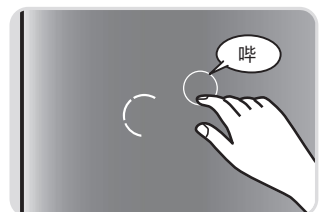

提示：

在下列情况下，轻触面板的操作部分可能会没有反应。

- 触摸的时间间隔过短（即按键触摸过快）。
- 轻触面板的操作部分被弄湿或有脏污（沾有油或食物等）。
- 周围环境的温度、湿度，使用者的身体状况，以及周围电器产品的运行状态不同，反应也会有所不同。

ECO模式

打开冷藏室门或触摸主菜单键时会显示。多次开关门时或刚接通电源时不会显示。



亮灯时，表示冰箱制冷状态稳定，靠少量电量在运行。

提示 ● eco模式只用于表示冰箱的运行状况，其亮灭是不可强制设定的。

照明灯强弱操作

可对冷藏冷冻灯的照明强度进行调节

设定方法

- 1 人靠近冷藏门，主菜单键 会亮灯。轻触主菜单键 操作面板亮灯。
- 2 反复触摸照明按键 设定所需功能， 每次触摸此按键时，会如下图切换显示：



所需功能亮灯，则设定完成。

轻触面板的功能 ...续

温度调节

冷藏室

1 当人靠近冰箱时候，主菜单键  亮灯。

轻触主菜单键  操作面板亮灯。

2 反复触摸  来设定所要的温度档位。

▶ 所需温度档位亮灯时，即完成设定。

冷冻室

1 当人靠近冰箱时候，主菜单键  亮灯。

轻触主菜单键  操作面板亮灯。

2 反复触摸  来设定所要的温度档位。

▶ 所需温度档位亮灯时，即完成设定。



(显示面板内容仅供说明用)

温度调节档位的显示及冰箱内温度

(图中的温度值，是在环境温度为32℃，温度调节档位为「3档」，未放入食品，关上冰箱门，温度稳定时测得的值。)

冷藏室



冷冻室

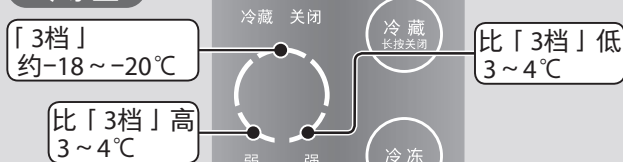

提示 ● 温度调节档位的显示在触摸操作中中断10秒后生效，生效10秒后灭灯。

解除演示模式

即使调节温度还是不制冷时，请确认轻触面板是否处于演示模式。轻触面板常亮状态，表示处于演示模式。此时，冰箱不制冷。



(显示面板内容仅供说明用)

演示模式的解除方法

1 当人靠近冰箱时候，主菜单键  亮灯。

2 轻触主菜单键  操作面板亮灯。

3  和  同时触摸7秒，直到发出提示音。

 和  同时闪烁3次。

▶ 无按键操作10秒后，演示模式被解除。

使用前

使用方法

遇到困难时

轻触面板的功能 ...续



联网设置及冷藏关闭功能

图示内容在使用过程中不会全部显示，此处仅供说明使用。



联网设置

可将冰箱与用户网络连接，进行配网。

设定方法

1 当人靠近冰箱时候，主菜单键  亮灯。
触摸主菜单键 ，使得轻触面板亮灯。

2 长按联网键  3秒，可配网。

- ▶ 联网键  闪烁，进入网络连接状态。若持续10秒仍未配置成功，联网键  停止闪烁，则退出无线网络连接。

▶ 联网图标显示状态：



- 等待连接时，联网图标一直慢闪；
- 正在连接时，联网图标快闪；
- 连接成功时，联网图标常亮。



冷藏关闭功能

可将冷藏功能关闭，开启冷藏关闭功能的时候，冷藏室不制冷，其余间室保持运行。

设定方法

1 当人靠近冰箱时候，主菜单键  亮灯。
触摸主菜单键 ，使得轻触面板亮灯。

2 长按冷藏键  3秒，可启动冷藏关闭功能。

3 如需取消，长按冷藏键  3秒。



提示 ● 冷藏关闭功能开启的时候，轻触冷藏键会发出滴滴的声音，此时无法调节冷藏室温度。

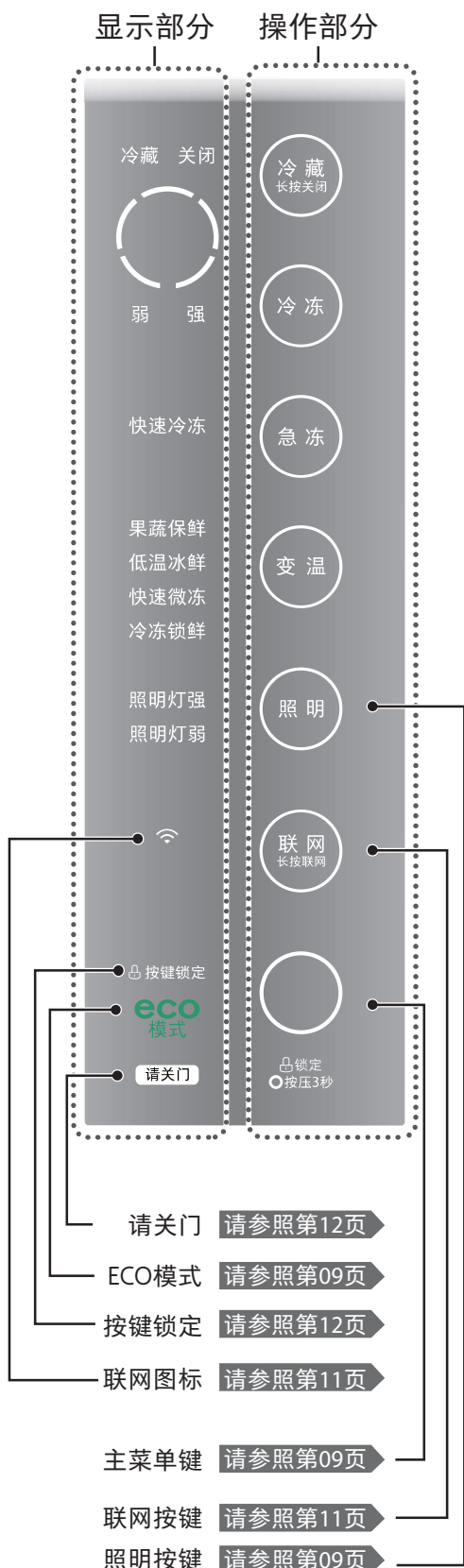

轻触面板的功能 ...续

按键锁定

图示内容在使用过程中不会全部显示，此处仅供说明使用。

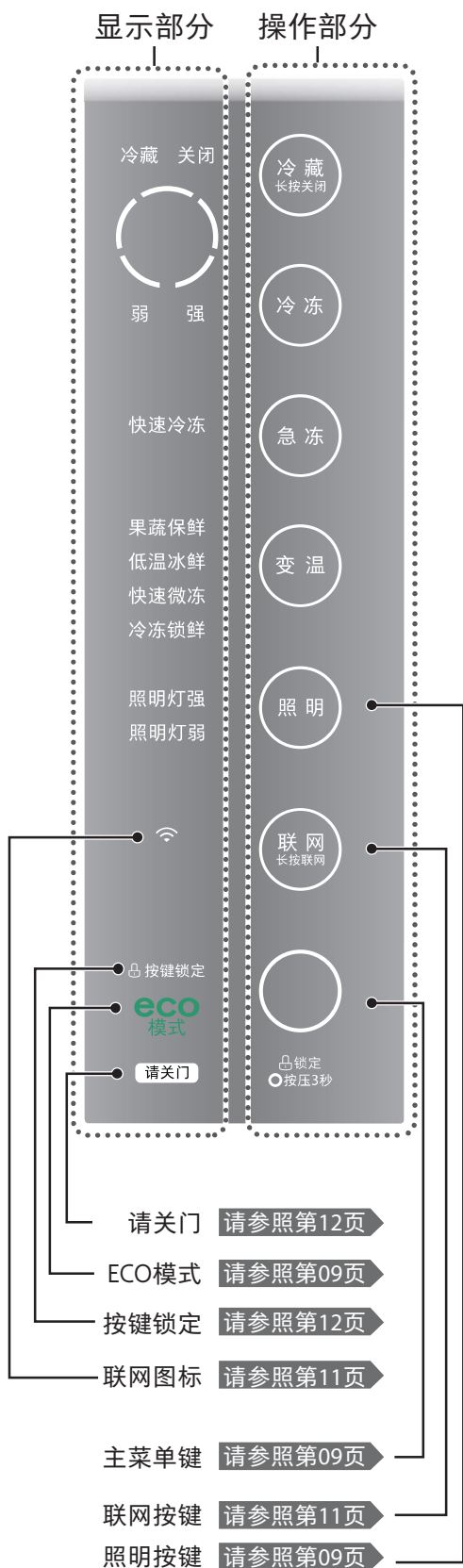

设定方法

1 当人靠近冰箱时候，主菜单键 亮灯。
轻触主菜单键 操作面板亮灯。
(显示面板内容仅供说明用)

2 触摸主菜单键 3秒，显示灯闪烁，发出提示音。
反复触摸主菜单键 ，使 按键锁定 亮灯。
操作完成约10秒后， 亮灯显示，完成设定。

备注说明：

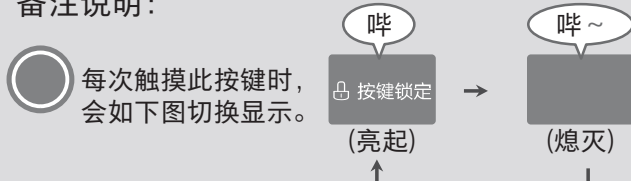

解除方法

操作步骤同设定方法，至 按键锁定 灭灯。

提示 ● 按键锁定 设定中时，无法进行解除锁定以外的操作。
如果进行其它操作， 按键锁定 会闪烁3次，提示无法操作。



请关门

冷藏室、冷冻室的任何一个门打开时间超过2分钟以上时， 显示灯就会闪烁，响起提示音（如下表）。

门打开的时间	提示音
2分钟后	连续发出提示音



一旦关好门，提示音就会停止， 显示灯会熄灭。

提示 ● 门打开一点时，不会发出提示音。
(如食物塞得过满，或食品袋子被夹住时等情况)

使用前

使用方法

遇到困难时

冷藏室

变温抽屉

可根据变温抽屉模式调节温度，可放置果蔬、鱼虾类、冷冻肉类等。

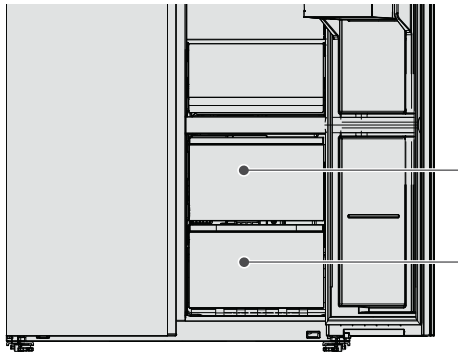

变温抽屉



注意

放入变温抽屉的食品，请不要超出下图所示的储存上限。否则，抽拉的时候可能导致变温抽屉部件破损。

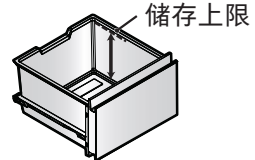

储存上限

果蔬保鲜、低温冰鲜、快速微冻和冷冻锁鲜的使用

果蔬保鲜 约5°C

主要用来存放水果、蔬菜、罐头、酱料、鸡蛋等食品。

快速微冻 约-3°C

短时间存放鱼、肉类等食品，食材保持微冷冻状态，不破坏食材细胞，避免风味，营养流失；鱼、肉无忧原鲜存储。

低温冰鲜 约-1°C

短时间存放鱼、肉类等食品，为肉类营造-1°C恒温保湿熟成环境，不仅快速锁住原鲜，更能熟成增鲜，尽享美味尖峰。

冷冻锁鲜 约-16°C

长时间存放肉类、鱼类、虾类的产品，为了保证新鲜度，建议您存放之前先用保鲜膜密封处理。



注意



水分多的食品放置在冷风出风口前面时，容易结冻。请隔开一点距离放置。

设定 **果蔬保鲜** **低温冰鲜** **快速微冻** **冷冻锁鲜** 操作方法相同。

设定方法

1 当人靠近冰箱时候，主菜单键  亮灯。

轻触主菜单键  操作面板亮灯。

2 反复触摸变温按键  设定所需功能， 每次触摸此按键时，会如下图切换显示。

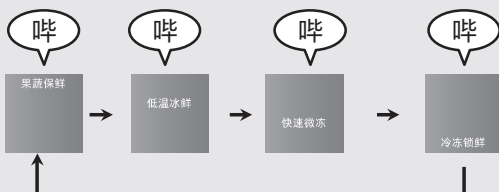

所需功能亮灯，
则设定完成。



提示 ● 水分多的食品及鸡蛋、饮料等，容易结冻（特别是碳酸饮料，结冻后可能会破裂）。
● 水分多的食品或乳制品的表面可能会有结霜。



注意

水分多的食品及鸡蛋、饮料等放置在冷风吹出口前面时，容易结冻。请放在搁架靠前的位置。（特别是碳酸饮料，结冻后可能会破裂）

冷藏室 …续

雾化保鲜抽屉

可放置蔬菜、水果等生鲜食品。可保证湿度恒定。

雾化保鲜盖板

(内含透湿盒) 请参照第23页

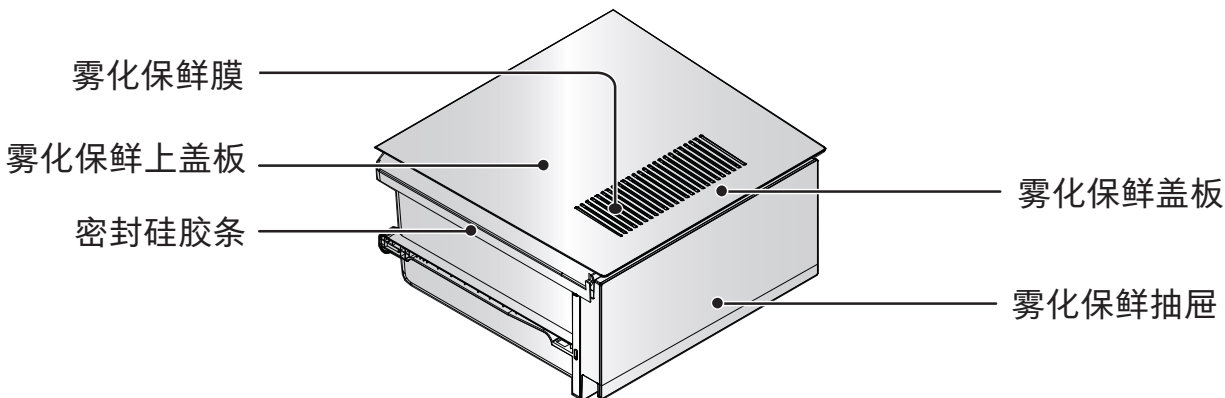

提示

- 雾化保鲜抽屉中的食物有时表面会有凝露，这是正常现象。
- 蔬菜中的水分等有时会在容器中凝露或积水。
- 有凝露或积水时，请用干布擦拭。
- 雾化保鲜抽屉的门即使没有完全关闭，也不会发出请关门提示音。



注意

雾化保鲜抽屉内有积水时，为了避免对食物有影响，请用干布擦拭干净。

食品袋、食品盒等挡住透湿盒时会产生凝露，请用干布擦拭干净。

大米、紫菜等喜干燥食品需放在雾化保鲜抽屉时，请先用容器或袋子密封好。

根据蔬菜水果的存放量、种类及新鲜程度不同，其保存状态也会有所不同。

雾化保鲜抽屉内食物存放量较少时，会有可能无法保持较高的湿度。

这些场合下，建议使用保鲜膜或保鲜袋。

- 不想让食物表面凝露时
- 保存葱、韭菜、芹菜等气味较强的蔬菜时，避免串味
- 长时间保存容易干燥的带叶蔬菜时

使用前

使用方法

遇到困难时

冷冻功能

冷冻食品时的注意事项

- 请选用鲜度较好的食品。
- 为防止食品干燥，请使用保鲜膜或密封容器、密封袋子等存放食品。
- 已经过一次解冻的食品，请全部用完，否则会变味或口感变差。

快速冷冻的使用

1 准备

- 将密封好的食品放在冷冻室抽屉上。

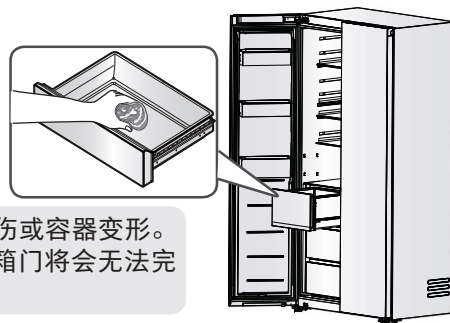

请勿放入会烫手（建议55℃以下）的食品，否则可能造成烫伤或容器变形。请勿让容器或储存盒中存放的食物量超出储存上限。否则冰箱门将会无法完全关闭，导致冷却效果不良，结霜或破损。

2 设定

设定方法

1 当人靠近冰箱时候，主菜单键  亮灯。

轻触主菜单键  操作面板亮灯。

2 短按  按键，设定所需功能，

 每次触摸此按键时，会如下图切换显示。

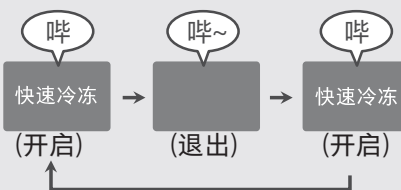

所需功能亮灯，
则设定完成。

自动结束后，显示灯熄灭

快速冷冻 约40小时



中途停止时 和设定方法的操作相同。反复触摸  使相应功能灭灯。



当设置为“快速冷冻”模式下，整机声音较大，该声音为正常现象。
当设置为“快速冷冻”模式时候，冷冻温度不能调节。

提示 ● 在下列情况下，贮存在冷冻室的食物会根据储存状态不同，有可能会结霜：
• 频繁开启冰箱门时，或冰箱门长时间打开时。
• 放入高温食品时。

清洁保养



警告



清洁时，请拔出电源插头
拔出插头



请勿自行拆卸、改装、修理
禁止拆卸

- 平时如有污迹，用干布擦净即可。

有污迹，
请立刻擦除



看不见的地方也请进行1~2次/年的清洁。

清洁步骤

1 拔出电源插头

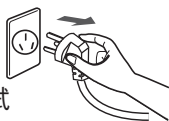

2 请用柔软的布沾温水擦拭

- 使用厨房用中性洗涤剂时，请务必稀释后使用。
- 使用洗涤剂后，请务必沾水擦掉洗涤剂，再用干布擦拭。



注意

- 塑料部件、搁架、门等位置上如沾到油或果汁时，请立即擦拭干净。否则，可能会导致这些部件破裂或变色。
- 请勿对玻璃表面以及边缘部位进行冲击等方式的施力。否则，可能会导致玻璃碎裂或有缺口。
- 请勿使用以下物品：

×



厨房用碱性洗涤剂或标有弱碱性的洗涤剂（否则，可能会导致塑料部件、搁架、门等破裂或损伤）

研磨粉、洗衣粉、酒精（乙醇、甲醇等）、汽油、稀释剂、酸、碱、蜡、石油、热水、刷子等（否则，可能会导致塑料部件、搁架、门等破裂或损伤，或涂漆面被损坏）

清洁后的检查

清洁后请对电源线及电源插头进行以下检查，以防发生触电或火灾等。

电源线损伤、
插头发热、
插入很松

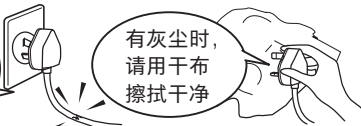

有灰尘时，
请用干布
擦拭干净

- 如果有疑问，请立刻致电服务热线。

门表面 湿布或干布擦拭

如果有污迹擦不掉时，请用少量稀释的中性洗涤剂进行擦拭。再用抹布沾清水擦干净洗涤剂，最后用干布擦拭。

轻触面板

清洁前，请先设定为按键锁定。



门封和吸附面 湿布擦拭

弄脏后容易损坏，会引起冷气泄漏。

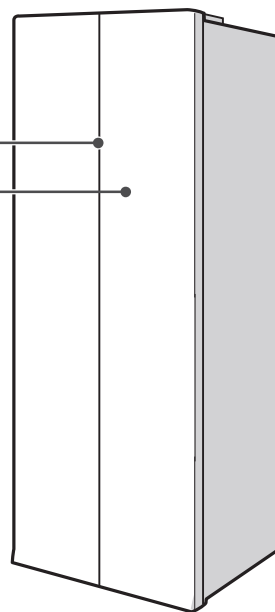

冰箱背面和地板

转动调整脚，直至其离开地板，将冰箱拉出。

擦拭背面、墙壁和地板上的污垢。

灰尘等

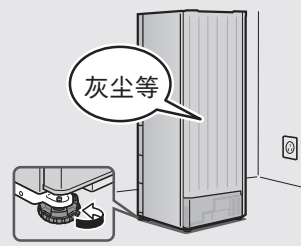

使用前

使用方法

遇到困难时

清洁保养 ...续

搁架 **水洗** 玻璃搁架较重，必须用双手取放！

活动搁架 拆卸方式

1 用手抬高里面，使玻璃后部脱离箱胆限位将搁架下压抽取。建议用户先取搁架对应的门上托盘再取出玻璃搁架。

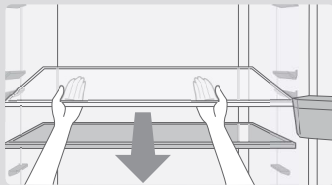

2 将搁架旋转90°，取出。

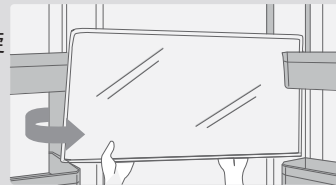

- 安装方式和拆卸方式相反。

门上置物架

水洗

拆卸方式

由于安装得较牢固，因此需要从下面交替地向上顶置物架的左右两端，方可取出。

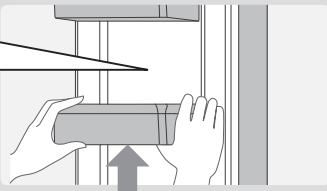

安装方式

将置物架水平放入，再按下去即可。

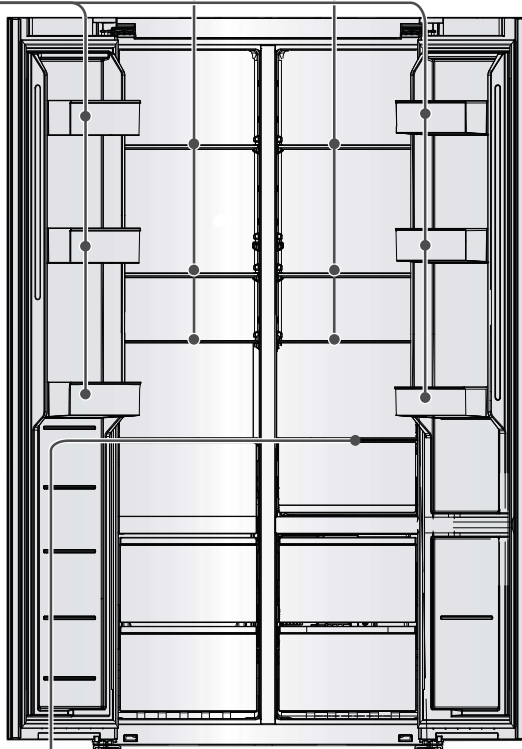
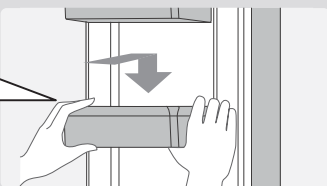

雾化保鲜盖板 玻璃搁架较重，必须用双手取放！

雾化保鲜盖板玻璃与雾化盖板支架采用3M胶带粘贴，不可分开，需同时拆卸安装。

拆卸方式

1 用手抬高玻璃，使得玻璃与盖板从侧面箱胆的卡口中脱出。

2 将玻璃稍稍旋转，取出。

安装方式与拆卸方式相反。沿着箱胆筋条卡入卡口中。

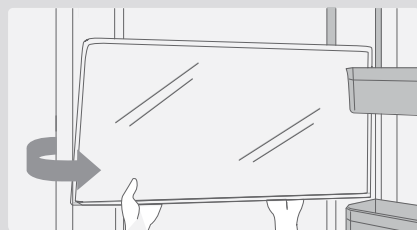

清洁保养 ...续

冷藏、冷冻抽屉

水洗

拆卸方式 (以冷冻上抽屉为例)

- 1 将冷冻上抽屉拉出到最大限度。

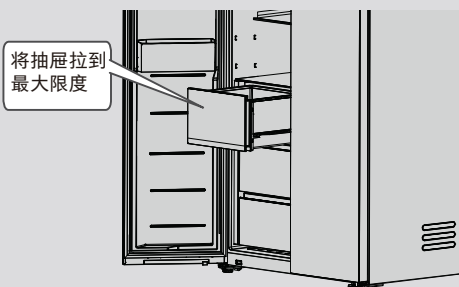

- 2 用手托住抽屉的两侧向上抬起，直到抽屉完全离开导轨，之后斜向上取出抽屉。

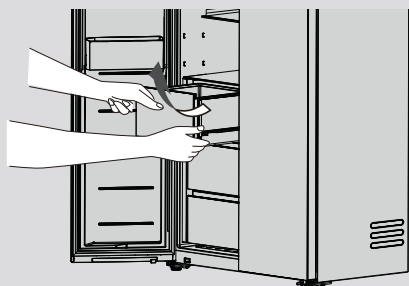

安装方式 (以冷冻上抽屉为例)

用手托住抽屉的两侧向下放入导轨中，直到抽屉完全放置平稳。

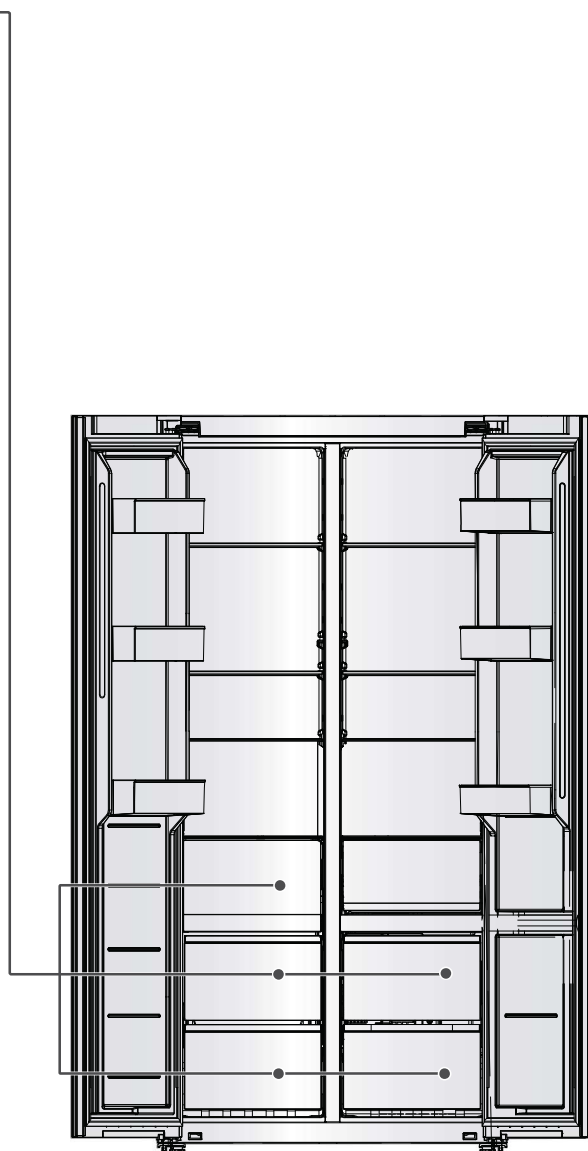
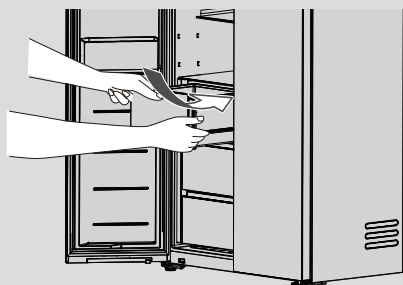

使用前

使用方法

遇到困难时

清洁保养 ...续

雾化保鲜抽屉 水洗

拆卸方式

需要先将雾化保鲜盖板支架以及玻璃取出，将抽屉拉出，沿斜上方取出雾化保鲜抽屉。

安装方式与拆卸方式相反

安装时候滚轮务必插入到导轨中

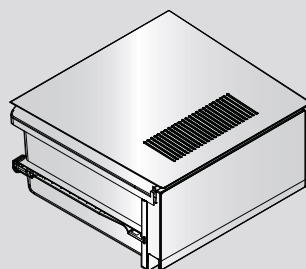

透湿片 水洗

拆卸方式

1 用手轻轻翘起两个卡扣，拆除下盖，取出透湿片。

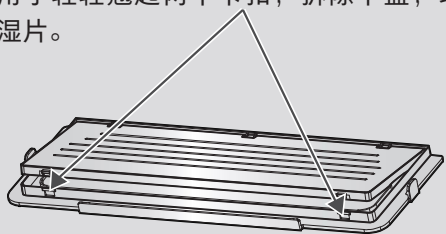

2 拆除下盖，取出透湿片。

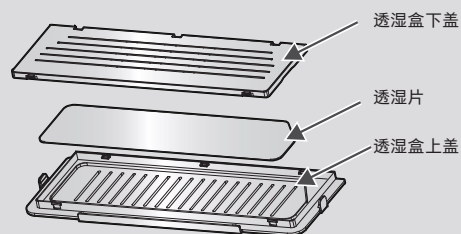

安装方式

1 安装时，如图所示，蓝色面向下，透湿片斜角对着透湿盒斜角。安装好后，透湿片不可从透湿盒中外露出来。

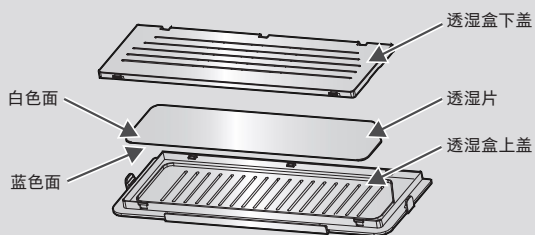

2 下盖对着三个卡扣斜插入上盖。

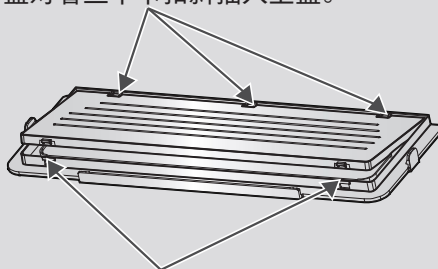

3 向下按下盖两卡扣，卡入上盖即可。

透湿盒、透湿片清洗

- 透湿盒...水洗或者用湿布擦拭
对无法去除的脏污，可将厨房用中性洗涤剂用水稀释后用于清洗。
- 透湿片...水洗
清洗完之后，请用布轻轻擦拭。透湿片沾水变湿的话，表面会粘附脏污，但不影响功能使用。
对无法去除的脏污，可将厨房用中性洗涤剂用水稀释后用于清洗。



注意

- 安装透湿盒前请先将透湿盒上的水擦干。
- 请勿用热水接触透湿片，也不可使用烘干机或吹风筒，否则会导致透湿片缩小。
- 可用海绵清洗透湿片的表面，请勿拧或折弯透湿片，否则很容易使透湿片皱褶、起皮、剥落等。

各种处理

玻璃部件碎裂时

- 请勿触碰碎裂的玻璃，并请致电服务热线。

照明灯损坏时

- 照明灯更换请联系专业人员进行（全国统一服务热线：400-822-9088）。

停电时

- 减少门的开关次数，避免贮存新的食品。（否则冰箱内部温度会升高）

拔出电源插头时、保险丝或断路器断开时

- 如果立刻再插入插头或合上断路器，会使压缩机负荷过重，引起故障。
请等待5分钟后再插入插头或合上断路器。
根据冰箱内的温度和压缩机的启动状态不同，有时压缩机保护计时器会启动，使插入电源插头6分钟左右不运转。

长期不使用冰箱时

拔出电源插头，将冰箱内部清理干净，打开冰箱门2~3天，使其干燥。

遇到故障时

关于制冷

完全不制冷 · 冷却能力差…请按照顺序确认以下事项。

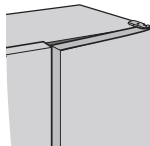
确认事项 · 原因/对策	
电源	<p>是否正常供电？ ▶请确认电源插头是否松脱，总开关或保险丝是否断开。</p>
电源接通多久	▶冰箱内部制冷需要一定时间，夏季等炎热时制冷可能需1天以上。
轻触面板	<p>是否处于演示模式？ ▶请解除演示模式。</p> <p>温度调节档位是不是设定为「1-2档」？ ▶ 请将温度调节档位设定为「3档-5档」。</p>
门	<p>冷藏室门的情况 搁架上的食品是否超出搁架而顶到冰箱门，使之产生间隙？ </p> <p>门的密封条周围是否有间隙？</p> <p>冷冻室门的情况 是否有食品袋子卡住了门，导致门产生了间隙？ ▶ 如有，则会导致门关闭不良，漏冷而使制冷效果变差。</p> <p>是否频繁开启冰箱门？ 频繁开启冰箱门会导致外界空气（暖气）进入冰箱，使冰箱内温度暂时上升。大约一晚上的时间温度会恢复正常，请留意观察。</p>
现象	确认事项 · 原因/对策
冷藏室的食物冻结	<p>是否将水分过多的食品放入冷藏室的最里面？ ▶由于冷藏室深处离冷风吹出口近，温度较低，制冷过快。 请勿将水分过多的食品放在冷风吹出口前面。</p>
设定为快速微冻或低温冰鲜时，食品完全冻结	<p>是否将食品存放在冰箱里侧？ ▶里侧位置离冷风吹出口较近，因此容易结冻。请勿将食品放在冷风吹出口的前面。</p> <p>是否存放了水分过多的食品？ ▶请勿将水分过多的食品放在冷风吹出口的前面。</p>

遇到故障时 ...续

关于轻触面板

现象	确认事项 · 原因/对策
主菜单键显示灯不亮	是否为平常灭灯模式？ ▶刚开始使用时，已默认设定为平常灭灯模式。 靠近冰箱，可使灯亮。
轻触面板（操作部分）没有反应	是否未触摸到已亮灯的主菜单键？ ▶首先人靠近冰箱，主菜单键亮灯后， 再触摸已亮灯的主菜单键，使轻触面板亮灯。 
	轻触面板是否沾了水或污渍？ ▶用柔软的布擦拭轻触面板，将水或污渍擦掉。
	是否戴了手套或手上贴有创可贴来操作？ ▶请直接用手指触摸操作。
	是否是用湿手操作？ ▶请用干布将手擦干，再触摸操作。
轻触主菜单键没有反应	主菜单键是否沾了水或污渍？ ▶用柔软的布擦拭主菜单键，将水或污渍擦掉。
	是否戴了手套或手上贴有创可贴来操作？ ▶请直接用手指触摸操作。
	是否是用湿手操作？ ▶请用干布将手擦干，再触摸操作。
轻触主菜单键随意亮灯	▶靠近冷藏门0.7m以内时或被水溅到时，有可能会使其亮灯。亮灯30秒后自动熄灭。
显示灯闪烁	冷藏室、冷冻室的门是否关好？ ▶冷藏室、冷冻室门中其中一个门打开2分钟以上，请关门显示灯开始闪烁，并发出提示音。
	快速冷冻显示灯持续闪烁？ ▶冰箱出现了异常，请致电服务热线。
显示灯相继变化	冰箱进入演示模式。▶请解除演示模式。

关于故障提示

当显示屏出现以下故障时则说明冰箱出现了故障，部分故障状态下冰箱仍能够制冷，但应尽快联系维修以实现冰箱优化运行。

故障显示	故障名称	故障显示	故障名称
快速冷冻闪烁2次+快速制冰闪烁1次	冷藏室温度传感器故障	快速冷冻闪烁6次+快速制冰闪烁1次	环温传感器故障
快速冷冻闪烁5次+快速制冰闪烁1次	冷冻室温度传感器故障	快速冷冻闪烁1次+快速制冰闪烁5次	湿度传感器故障
快速冷冻闪烁1次+快速制冰闪烁2次	变温室传感器故障	快速冷冻闪烁3次+快速制冰闪烁5次	EEPROM故障
快速冷冻闪烁1次+快速制冰闪烁1次	冷冻化霜传感器故障	快速冷冻闪烁3次+快速制冰闪烁4次	冷藏化霜传感器故障
快速冷冻闪烁6次+快速制冰闪烁2次	通讯故障		

遇到故障时 ...续

关于门

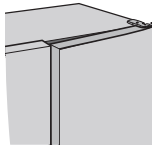
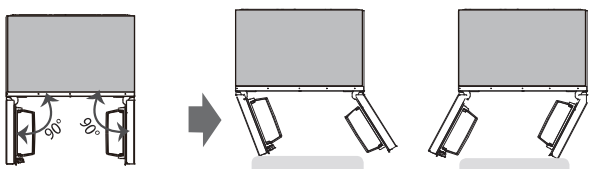
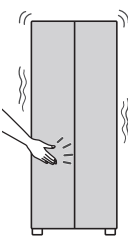
现象	确认事项 · 原因/对策
冷藏室的门有错位	▶调平方式 请参照第07页
门不能关闭	<p>是否有食品袋等被门夹住，或者食品放置超出搁架，导致间隙产生？</p>  <p>▶请取出被夹住的食物。请勿让食物超出搁架。</p> <p>冰箱是否向前倾斜？ ▶请旋转调整脚，以使冰箱水平放置。 如不能调整，请与选购的经销商联系或致电服务热线。</p>
打开冷冻室门时，很吃力	是否长时间放置未开门？ 金属导轨上的水滴被冻结后，会导致门开关不畅。开关数次后即可恢复正常。
门随意晃动	<p>仅单侧门晃动的话，没有问题。 但是两侧门都向同一方向晃动的话，则是冰箱倾斜较大导致的。请调整水平放置。</p>  <p>▶请旋转调整脚，调整门的平行度。或在脚轮下垫上一块板。</p> <p>将冷藏室的两侧门呈90度打开，然后放开手</p> <p>右晃动 向右倾斜的情况</p> <p>左晃动 向左倾斜的情况</p>
开关门时，冰箱不稳	 <p>▶请向地面侧调整左右两侧的调整脚，直至冰箱稳定不晃动。 即使调整调整脚也无法使冰箱稳定不晃动时，请垫上一块板。</p>

以下情况为正常现象

现象	确认事项 · 原因/对策
刚关门直接再打开时很吃力	进入冰箱的空气被迅速冷却，箱内压力暂时比箱外低，导致开门吃力。
关门时其它门会有瞬间开启现象	因关门产生的风压将其它门顶开。

遇到故障时 …续

关于声音

发生异音…以下为正常现象。

冰箱内部

「哗」「噉」是零件因温度变化相互摩擦的声音。打开冷藏室门约5秒后，开始容易发此声音。

背面附近

「流水声」「嗤」是制冷剂流动的声音。在除霜过程中容易响。夏天…1天约1次，冬天…2天约1次。

冷藏室内

「嗡嗡」关上门时风扇旋转的声音。

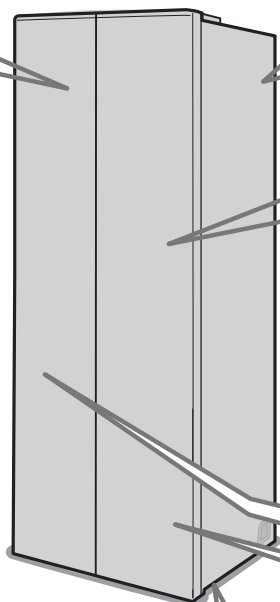

开关门时

「啪」「呼」是金属导轨发出的声音。

冰箱下部

「噗噗」是制冷剂调节阀运转的声音。夏天…1天约4次 冬天…1天约1次

「噗嘶」是压缩机运转的声音。本冰箱所使用的是变频控制的压缩机。

变频控制…

可以根据周围温度或冰箱内的制冷状况来控制旋转速度，所以运转几乎是不会停止的。

夏天或是刚开始运行时，如进行快速冷冻，旋转速度就会提高，压缩机运转的声音就会变大。

另外，相比运转/停止反复进行的压缩机而言，变频压缩机更省电。

请注意以下场合

「嘎达嘎达」「咚咚」

- 地板是否牢固？
- 是否碰触到周围墙壁？
- 冰箱是否放置平稳？

「报警音」

- 门是否未关好？
任何时候，当冷冻室或者冷藏室的门开启时间超过2分钟，则进入门开报警，直至门关闭为止，或任何按键消除蜂鸣报警声。
如所有门关闭后仍不停止，请致电服务热线。

遇到故障时 ...续

关于凝露、结霜、漏水

现象	确认事项 · 原因/对策
冷冻室结霜	是否因食品放入过多，导致门封产生间隙？ 食品放入过多时，门不能完全关闭，引起门封间隙，导致结霜。 即使是很小的间隙，也会导致结霜。 ▶请勿让食品超出贮存上限。请确认门封周边有无间隙。
冰箱的外侧或旋转隔板凝露	是否湿度过高？门是否未完全关好？ ▶凝露时，请用干布擦干。
雾化抽屉或冷藏室的内侧凝露	门是否频繁开启或长时间敞开？门是否未完全关好？ ▶由于高度保湿，所以瓶罐类食品上有时会有凝露产生。 凝露时，请用干布擦干。
	透湿盒是否被食品袋或容器等挡住？ ▶当透湿盒被食品袋或容器等挡住时，会增加凝露。请将遮挡的东西移开。

其他

现象	确认事项 · 原因/对策
冰箱内有异味	是否放入了未用保鲜膜或密封容器包装的、散发强烈味道的食品（葱、姜、蒜等）？ ▶无法消除食品本身的味道。如担心味道扩散，请将食品密封包装。

以下为正常现象

现象	原因
冰箱的外侧和门封发热	冰箱周围内藏散热管，用以防止冰箱凝露。刚运行时或周围温度过高时，会感到冰箱外侧温度较高，但不会影响冰箱内部的食物。
冰箱内部有黏腻感	为了便于操作，在盒子和导轨上涂抹了一层润滑剂。 如润滑剂不小心粘着在其它部位时，请擦拭干净。
冰箱内部较暗	冰箱内的灯是否被食品遮住了？▶ 请将遮住灯的食品移开。

搬运、迁居时



警告



勿使制冷回路受损

切勿使背面或侧面等部分的制冷回路受损

移动、搬运之前

1

取出冰箱内的食品。

2

拔出电源插头。

3

调高调整脚，使底部的脚轮接触到地面。有安装防翻倒措施时，必须将其拆除。

移动、搬运

搬运需2人以上。

- 搬运冰箱时，请先在通道上铺设保护垫。否则可能会因蒸发盘的水未完全排出，而导致水洒落在地板上。
- 搬运冰箱时，请务必戴上防滑手套。否则可能使冰箱摔落、损毁或人受伤。

为了避免门自动打开，请用胶带将门封好。

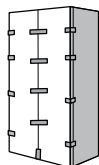

迁居时

- 请勿将冰箱平放，否则会造成压缩机故障。

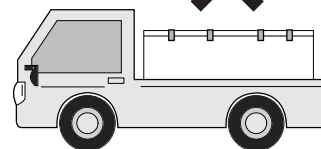

附件

冷藏玻璃搁架	3	冷冻玻璃搁架	4
雾化保鲜盖板	1	门上置物架	6
雾化保鲜抽屉	1	冷冻抽屉	3
保湿膜	1	说明书	1
变温抽屉	2	防撞垫	1

化霜间隔宣称

环温	化霜间隔	时间	特定条件
32°C	最小化霜间隔 (Δt_{d-min})	12h	重度使用，冷冻室无法达到设定温度
	最大化霜间隔 (Δt_{d-max})	96h	无开关门动作，未设定特殊模式

售后服务联系方式

服务热线：400-822-9088

规格有可能变更,恕不另行通知。

本说明书上的图案均为示意图，实际配件及结构以产品为准。

规格

产品执行以下国家标准:

GB/T8059 GB4706.1 GB4706.13 GB4343.1 GB17625.1
GB12021.2 GB19606

项 目	技术数据
型 号	GR-RS635WI-PG1B5
星 级	★★★★
气 候 类 型	SN/N/ST
防 触 电 保 护 类 别	I类
总 容 积	603L
冷 藏 室 容 积	231L
冷 冻 室 容 积	296L
变 温 室 容 积	76L
额 定 电 压	220V ~
额 定 频 率	50Hz
冷 冻 能 力	10.0kg/12h
冷 却 能 力	40kg/12h
额 定 电 流	1.9A
除霜额定输入功率	210W
综 合 耗 电 量	1.16(kW·h)/24h
标 准 耗 电 量	0.96(kW·h)/24h
照 明 灯 输 入 功 率	15.5W
能 源 效 率 等 级	1级
噪 音 值	36dB(A)
制 冷 剂 及 装 入 量	R600a 70g
发 泡 材 料	环戊烷(C ₅ H ₁₀)
外形尺寸(宽x深x高)	910mmx600mmx1910mm

- 不包括把手、调整脚，最大推入深度：600mm

关于自动除霜

此冰箱为自动除霜，不需要进行手动除霜。

- 请勿使用机械设备或其他方式加速除霜过程。

产品中有害物质的名称及含量

部件名称	有害物质					
	铅 (Pb) 及其化合物	汞 (Hg) 及其化合物	镉 (Cd) 及其化合物	六价铬 (Cr (VI)) 化合物	多溴联苯 (PBB)	多溴二苯醚 (PBDE)
箱体及其组件	○	○	○	○	○	○
门体及其组件	○	○	○	○	○	○
保温材料	○	○	○	○	○	○
压缩机	○	○	○	○	○	○
电路板组件	×	○	○	○	○	○
制冷管件	○	○	○	○	○	○
制冷剂	○	○	○	○	○	○
控制器及电器元器件	○	○	○	○	○	○
温度传感器	×	○	○	○	○	○
电源线插头	×	○	○	○	○	○
内部连接线	○	○	○	○	○	○
包装印刷组件	○	○	○	○	○	○

本表格依据SJ/T 11364的规定编制。

○：表示该有害物质在该部件所有均质材料中的含量均在GB/T 26572规定的限量要求以下。

×：表示该有害物质至少在该部件的某一均质材料中的含量超出GB/T 26572规定的限量要求。

说明：1) 明细表中的部件为不同型号产品所包含的主要部件汇总，本产品是否包含该部件，请以实际的产品配置为准。

2) 明细表中含有有害物质的部分部件及均质材料中所含有的有害物质均为由于现阶段技术限制而找不到可供替代的物质导致的，符合《电器电子产品有害物质限制使用管理办法》对纳入《达标管理目录》产品中《达标管理目录限用物质应用例外清单》所明确的39类特定用途中铅、镉、汞、六价铬四种有害物质的应用例外（豁免）。

3) 为了保护环境，本产品或其中的部件报废后，请交给有资质的回收站点，由回收处理机构按照国家相关规定进行分类拆解、回收再利用等。

4) 有关本产品的回收处理的详细信息，请咨询当地政府、废品处理机构等。

食品接触清单



食品接触清单中零部件包含不同产品型号的部件，具体以实物为准。

食品接触材料列表		
零部件名称	部件材质	执行标准
内胆	PS/铝板/PCM/ABS	GB4806.1/GB4806.7/ GB4806.9
抽屉	PS/PP/ABS	GB4806.1/GB4806.7
口框	ABS/PS	GB4806.1/GB4806.7
果菜盒、瓶框、蛋架、灯罩等	PS/ABS	GB4806.1/GB4806.7
搁物架总成	玻璃/PS/PP/ABS/钢丝+环氧树脂等	GB4806.1/GB4806.5/ GB4806.7/GB4806.9/ GB4806.10
制冰机及水路管件	POM/PP/ABS/PS/不锈钢/铝管/硅橡胶等	GB4806.1/GB4806.7/ GB4806.9/GB4806.11
风道组件	PP/PS/铝合金/冷轧钢板	GB4806.1/GB4806.7/ GB4806.9
面光源组件	PMMA等	GB4806.1/GB4806.7
保鲜组件	ABS	GB4806.1/GB4806.7
温控盒、旋钮、盒盖等	阻燃PS/PS/ABS	GB4806.1/GB4806.7
接水盘、装饰条、栏条、孔塞等	ABS/PP/镀铬+钢丝	GB4806.1/GB4806.7/ GB4806.9
丝管蒸发器、吹胀蒸发器等	冷轧钢板+环氧树脂/铜管/铝管等	GB4806.1/GB4806.9/ GB4806.10
备注：明细表中的部件为不同型号产品所包含的主要部件汇总，具体产品部件，以实际产品配置为主。		

使用前

使用方法

遇到困难时

保修指引

服务指引

注意事项

- 1 本保修卡由顾客妥善保存，连同购货发票一起作为产品保修凭证。
- 2 本产品自购买之日起，在“三包”期内未经擅自拆修而确因产品制造质量所引起的故障，经客户服务部或特约维修部鉴定，可凭保修卡及购货发票，参照国经贸（部分商品修理更换退货责任规定）（“新三包”规定）为用户办理保修。
- 3 用户因运输、使用、维护、保管不当或非承担“三包”修理者拆动造成损坏的；无保修卡及有效发票的；保修卡型号与修理产品型号不符或涂改的；因不可抗力造成损坏的，则不在保修范围内。

包修期界定

整机在本产品自购买之日起，在包修期内，实行免费包修。

免费包修条件

- 1 凡购买东芝冰箱系列产品并已在我公司办理保修登记手续的用户。
- 2 持有有效保修凭证（保修卡），且报修产品的名称、型号、条码必须与保修卡上一致；如果无法提供有效的保修卡，则根据机器条形码上的出厂之日起计算在质保期的基础上延长6个月进行保修。
- 3 必须在包修期内。
- 4 非人为因素造成的故障。

产品质保期

整机	主要部件	备注
一年	三年	主要部件包括：压缩机、主控板、显控板、温控器、蒸发器、冷凝器、电磁阀、过滤器、毛细管、风扇电机

针对东芝冰箱压缩机10年免费包换

活动内容：

自2018年3月1日起，凡购买东芝冰箱产品的用户，依据正规发票或产品说明书，10年之内机器产生的压缩机故障(包括启动器、保护器、变频板等压缩机附件)，均可享受免费包换压缩机服务，即免除压缩机的材料费、维修费、上门费、机器搬运费等全部维修费用。

活动须知：

- ① 仅限购买东芝冰箱的正品(不包括等级品、优惠品、样机等)；
- ② 仅限东芝售后专业服务工程师上门检修及鉴定的压缩机故障；
- ③ 报换时用户需持2018年3月1日后开具的有效购机发票或印有压缩机免费包换字样的产品说明书及带有机器完整条码的产品保修证；
- ④ 经东芝售后专业服务工程师鉴定为非产品本身原因导致的压缩机故障，不予免费更换。

保証のガイドライン

アフターサービス

注意事項

- 1 本保証カードは購入伝票と共に、製品修理の証拠 となりますので、お客様にて大切に保管してください。
- 2 本製品は購入日から、「三包」期間内で、製品自身の製造品質による問題で故障が発生した場合、アフターサービスセンターまたは指定の修理店で判定後、国経貿易（部分商品修理交換返品責任規定）（「新三包」規定）に基づいて保証カードと購入伝票を提供できることを条件に製品に対しサービス修理を行います。ただし、人為的な改造・分解が原因の場合は対象外となります。
- 3 運搬、使用、メンテナンス、保管中でお客様の不適切な取り扱いによる故障の場合、または「三包」修理業者でない、他者の分解により破損した場合、保証カードと有効な購入伝票を提供できない場合、保証カードに記載の冷蔵庫型番と実物が異なる場合、または保証カードの記載内容が改ざんされた場合、不可抗力で破損した場合、サービス修理できません。

保証期間について

本製品の購入日から製品保証期間内は、無料修理となります。

無料修理条件

- 1 東芝ブランドの冷凍冷蔵庫を購入し、弊社で修理登録手続きを終えたお客様に限ります。
- 2 有効な保証カードを持参し、かつ修理する製品名、型番、バーコードは必ず一致していること。もし有効な保証カードを提供できなかった場合は、製品のバーコードの出荷日から計算し、製品保証期間から6ヶ月延長して無料修理を行います。
- 3 必ず製品保証期間内のこと。
- 4 人的要因による故障ではないこと。

製品保証期間

完成品	主な部品	備考
一年	三年	主な部品とは、圧縮機、主制御基板、操作基板、温調器、蒸発器、凝縮器、電磁弁、濾過器、毛細管、ファンモーター

東芝冷凍冷蔵庫の圧縮機に対して特別に10年無償交換します

サービス内容：

2018年3月1日から、東芝冷凍冷蔵庫をお買い上げのお客様に対し、正規の購入伝票と取扱説明書に基づいて、10年以内に圧縮機（起動器、保護器、インバーター基板などの部品を含む）が故障した場合、無料で圧縮機の交換サービスを提供させていただきます。圧縮機の部品費用、修理費、出張費、器材運搬費を全て無料とさせていただきます。

サービス条件：

- ① 正規ルートから購入の東芝冷凍冷蔵庫に限ります（修正品、セール品、サンプル等は含まない）。
- ② 東芝アフターサービスのエンジニアが出張検査かつ、圧縮機の故障と判定した場合に限ります。
- ③ 交換申請時、お客様が2018年3月1日以降の領収証又は圧縮機無料交換が記載された取扱説明書およびバーコード付きの保証カードを提示してください。
- ④ 東芝アフターサービスのエンジニアから製品本体の原因で圧縮機故障になったと判定していない場合、無料交換できません。

TOSHIBA

产品保修卡

产品相关信息（用户填写）

用户姓名:	当地维修网点电话:
购买商品:	维修记录:
产品型号:	维修日期:
发票号码:	故障内容及处理情况:
购买日期:	维修单位:
产品编号:	维修人员签名:

服务承诺

尊敬的东芝冰箱用户:

感谢您对东芝冰箱的厚爱。您选用东芝冰箱，不仅是对东芝冰箱质量的高度信任，同时也是对东芝冰箱完美售后服务保证体系的极大信任和支持。为了使您方便地使用东芝冰箱，请您仔细阅读保修条款：

- 1、请您妥善保管好保保证和购机发票，这些将是您的保修凭证。
- 2、您的东芝冰箱出现问题，需要保修时，请直接拨打全国统一服务热线：400-822-9088，我们将尽快为您提供完善的服务。
- 3、如您对上门服务的工作人员有意见，请拨打400-822-9088投诉或反映。
- 4、您在产品的使用过程中有什么好的意见和建议，请您通过400-822-9088反馈到我公司，我们将充分考虑您的建议。
- 5、具体保修事宜按国家有关规定执行，保保证请您妥善保管，遗失不补，涂改无效。
- 6、整机保修壹年。
- 7、适用地区：本服务只适用于中国大陆区域，若产品不在规定的服务区域内使用，本条款将自动失效。



产品合格证

检查结论：合格
检查员号：检验员A1
检查日期：见生产批号

东芝家用电器制造(南海)有限公司

用心致物

#DetailsMatter

服务热线：400-822-9088

制造商：**东芝家用电器制造(南海)有限公司**

地 址：广东省佛山市南海区狮山松岗松夏工业园科技西路



原产地：中国

图 号：SMS-2476

物料编码：16131000027965

更改标记 MARKER	变更内容	修改日期	签名
1			
2			
3			
4			

编码: 16031000029638

TOSHIBA  

无霜冷藏冷冻箱
型号: GR-RS635W1-PG1B5
气候类型: SN/ST
防护电保护类别: I类
额定电压/额定频率: 220V~50Hz
额定电流: 1.9A
除霜额定输入功率: 210W
综合耗电量: 1.16kWh/24h
标准耗电量: 0.96kWh/24h
照明灯输入功率: 15.5W
总容积: 603L
冷冻室容积: 231L
变温室容积: 296L
冷冻能力: 76L
制冷剂及装入量: 10.0kg/12h (R600a) 70g
外形尺寸: 910(宽)×600(深)×1910(高)mm
发泡材料: 环戊烷(GH10)
制造商: **东芝家用电器制造(南海)有限公司**
制造日期和编号见产品条形码

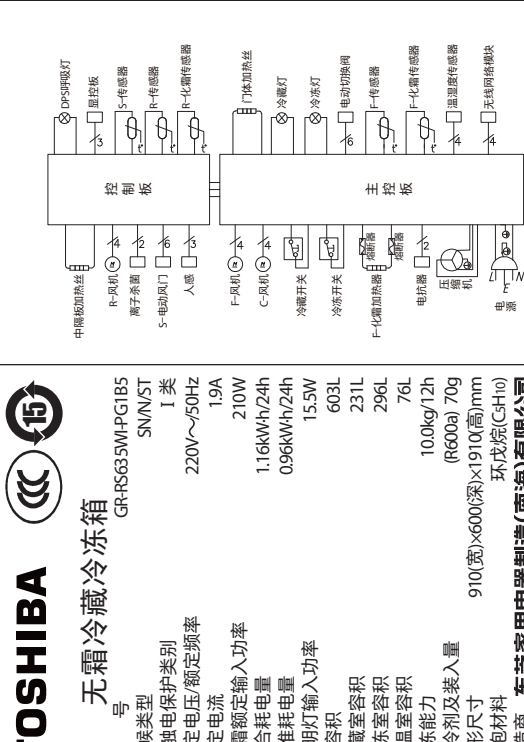

中隔板加热丝
R-风机
S-电加热丝
S-传感器
R-传感器
R-化霜传感器
控制板
主控制板
F-风机
C-风机
冷冻开关
冷冻灯
冷冻灯
电动切换阀
F-传感器
F-化霜传感器
压缩机
蒸发器
电抗器
门体加热丝
冷藏灯
冷冻灯
F-传感器
F-化霜传感器
温度传感器
无级网络模块

环戊烷



警告: 火灾危险/可燃材料

145mm

155mm

技术要求:

- 1、标有C的尺寸是图纸关键质量控制尺寸即CTQ项目。
- 2、油墨颜色为彩色,覆膜。
- 3、制件必须满足QMB-J036.1003 标贴件通用技术规范;
- 4、符合美的冰箱事业的最新版《QMB-GC10.71-2023 有害物质管理规定》的限值要求。
- 5、未标注公差按GB/T1804-V级;
- 6、产品需经过封样合格后方可进行批量生产。

设计 DESIGN	张学勤	图纸名称 PARTNAME	铭牌 GR-RS635W1-PG1B5		
日期 DATE	2024.1.2	图样标记 REL	K	版本号 REVNO	0
校对 COBY	于颖	重量 WEIGHT		比例 SCALE	1:1
业务 SELLER	姜岩	材料 MATERIAL	MP-东芝 哑银膜		
标准化 STANDARD	施婷婷	 冰箱事业部 MIDEA REFRIGERATION DIVISION			
批准 AUTHORIZE	马瑞				

产品编号	湖北恒天包装有限公司 印刷作业书			透明图
客户名称	荆州美的	制版尺寸	965*670*2003mm(外径965*670*2015)	模板供应商编码
产品名称	BZX-4018 (16231000016731)	备注 1		审核员时间
颜色	Aa002	备注 2	摇盖上的日期印刷当天生产年份、月份	跟单员时间
				业务员时间
				制作员时间
				焦 聆
				2023-11-15

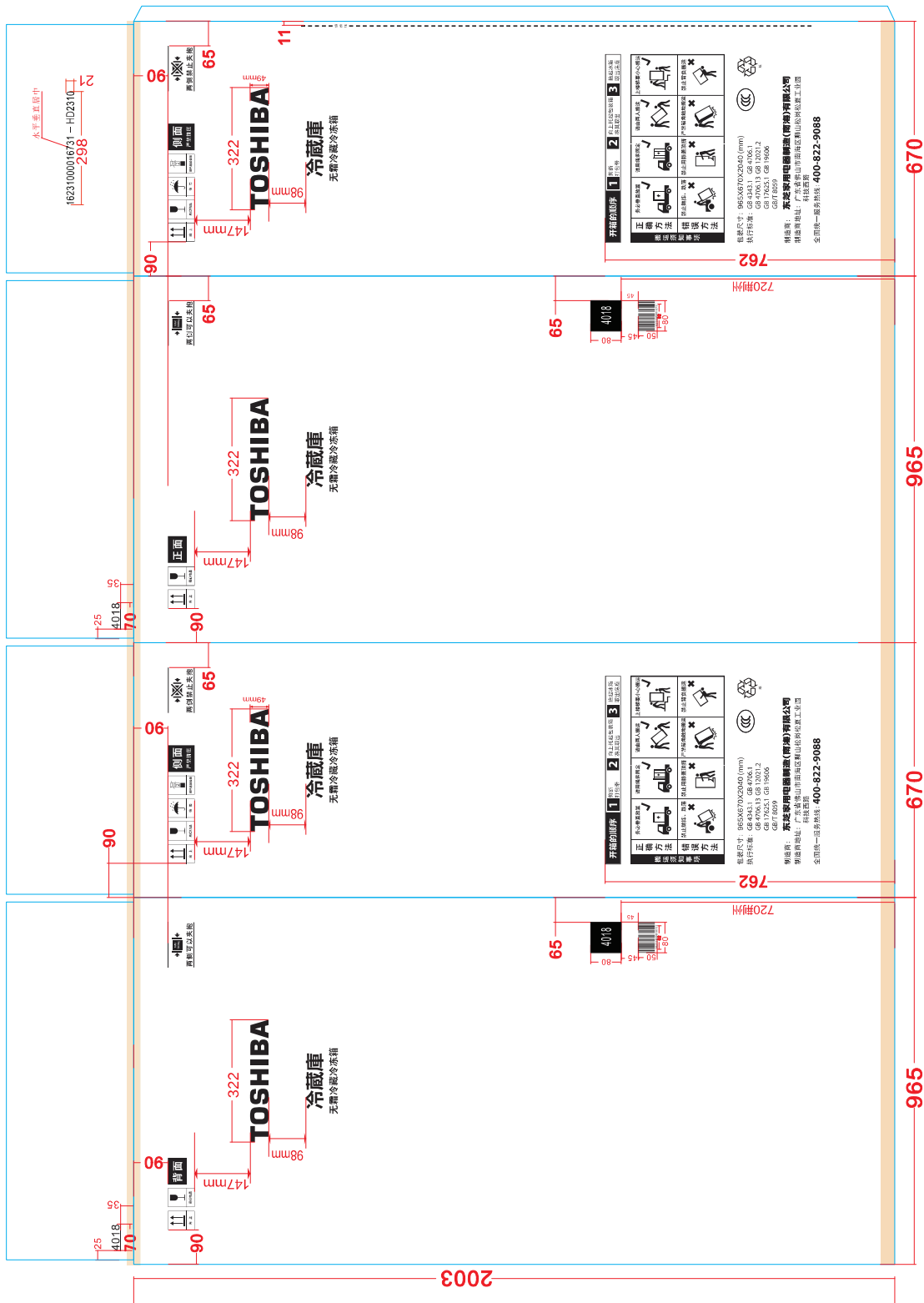

GR-RS635WI-PG1B5

颜色：晴空白

净重：136kg

毛重：149kg

生产日期见条形码：



6 940341 602713



编码: 16031000029642



1	2	3	4	5	6	7	8	9	10	11	12		
BTJ-0489		3=0.12m ²										机密等级	绝密
标记	处数	更改文件号	签名	日期									
			张学勤	2023.6.30	根据东芝新字体要求升版								



Technical requirements:

1. The size marked with **is the key quality control size** of the drawing, namely CTQ project;
2. Wear-resistant and glossy, no foreign matter variety, no scratches, dirt, spots and other defects;
3. The use of ink needs to meet the limit requirements of the latest version of the "QMB-GC10.0053 Hazardous Substances Management Regulations" of Midea's refrigerator division;
4. Unmarked tolerances in accordance with GB/T 1804-c grade;
5. Comply with the technical specifications of "QMB-J036.1008" product manual and other similar printed parts;
6. The specific color is subject to the sealed sample.

设计 DESIGN	张学勤 2022.12.26	整机型号 MODEL	东芝智能通用			图号 PART NO	BTJ-0489	
校对 CO BY	胡斌 2022.12.26	名称 PART	提示标贴			材料 MATERIAL	80g双胶纸	
工艺 PROCESS	彭丹丹 2022.12.26	册数 REL	版本号 REV.NO	重量(g) WEIGHT	比例 SCALE	美的冰箱事业部 MIDEA REFRIGERATION DIVISION		
标准化 STANDARD	施婷婷 2022.12.26	7		1:1				
审核 APPROVE	刘金林 2022.12.26	共 1 页 第 1 页 TOTAL SHEETS NO OF SHEETS						
批准 AUTHORIZE	马瑞 2022.12.26							

1	2	3	4	5	6	7	8	9	10	11	12
---	---	---	---	---	---	---	---	---	----	----	----

BTJ-0452		3=0.12m ²	
标记	规格	更改大样号	姓名
			张伟
			2023.06.27
			张伟
			2023.09.20

增加内容,调整板式
尺寸变更

机密等级 绝密

温馨提示

**这些现象
都是冰箱正常工作中产生的**

运行声音

嗡嗡声 & 呼呼声 - 冰箱制冷运行声音
冰箱压缩机、风扇或其他零部件运行产生的声音。
咚咚声 - 热胀冷缩声音
冰箱运行过程中因温度变化内部产生的热胀冷缩的声音。

降温“慢”

当冰箱初次通电或一次性放入过多食物时, 如需快速降温, 可将间室温度调到最低, 或通过 APP 打开速冷速冻模式来解决。

凝露或结霜

环境温度较大时, 频繁使用冰箱, 玻璃隔板和抽屉面板表面可能产生少量凝露或结霜, 此属正常现象; 关门运行一段时间后, 凝露或结霜即可消失。

- CMYK:0 0 0 80
- CMYK:0 0 0 100

110mm

52mm

R角: 3mm

技术要求:

Technical requirements:

1. 图中标有 的尺寸是图纸关键质量控制尺寸即CTQ项目;
1. The size marked with in the drawing is the key quality control size of the drawing, namely CTQ project;
2. 耐磨有光泽, 无异物杂色, 无划痕、脏污、斑点等缺陷, 具体外观以实际封样件为准;
2. Wear-resistant and glossy, no foreign matter and miscellaneous color, no scratches, dirt, spots and other defects, the specific appearance is subject to the actual sealing sample;
3. 符合美的冰箱事业部的最新版《QMB-GC10.0053有害物质管理规定》的限制要求;
3. Comply with the restriction requirements of the latest edition of QMB-GC10.0053 Regulations on the Management of Hazardous Substances issued by Midea Refrigerator Business Department;
4. 未注公差尺寸按照GB/T 1804-c;
4. Unmarked tolerance dimensions shall be GB/T 1804-c;
5. 符合《QMB-J036.1003》技术规范, 规范中硬度项不适用于此标贴件;
5. Comply with the technical specification of "QMB-J036.1003", the hardness item in the specification is not applicable to this label;
6. 具体颜色以封样件为准。
6. The specific color is subject to the sealing sample.

设计 DESIGN	张伟 2023.03.08	整机型号 MODEL	内销通用			图号 PART NO	BTJ-0452
校对 CO.BY	叶雷 2023.03.08	名称 PART	提示标贴			材料 MATERIAL	PET(可移胶、哑膜)
工艺 PROCESS	顾纯 2023.03.08	删除标记 REL	版本号 REV NO	重量(g) WEIGHT	比例 SCALE		
标准化 STANDARD	施婷婷 2023.03.08	P	0	/	1:1	美的冰箱事业部 MIDEA REFRIGERATION DIVISION	
审核 APPROVE	刘金林 2023.03.08						
批准 AUTHORIZE	马瑞 2023.03.08	共 1 页 TOTAL SHEETS		第 1 页 NO OF SHEETS			

1 2 3 4 5 6 7 8 9 10 11 12

BTJ-0492 3:0.12m²

机密等级 绝密

图号	规格	材料	数量	备注

2023.7.14 字体升版 张学勤

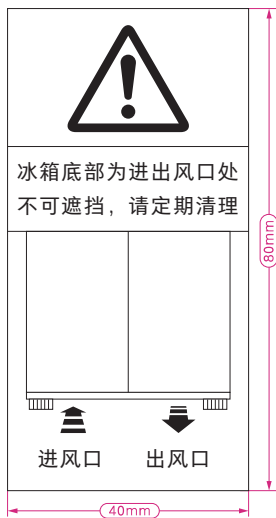

技术要求:

- 图中标有 \square 的尺寸是图纸关键质量控制尺寸即CTQ项目;
- 耐磨有光泽, 无异物杂色, 无划痕、脏污、斑点等缺陷, 具体外观以实际封样件为准;
- 符合美的冰箱事业部的最新版《QMB-GC10.0053有害物质管理规定》的限制要求;
- 未注公差尺寸按照GB/T 1804-c;
- 符合《QMB-J036.1005》技术规范, 规范中硬度项不适用于此标贴件;
- 具体颜色以封样件为准。

设计 DESIGN	张伟 2023.02.06	整机型号 MODEL	GR-RF561WI-PG1B3			图号 PART NO	BTJ-0492	
核对 CDBY	徐望舒 2023.02.06	名称 PART	提示标贴			材料 MATERIAL	白色PET(可移胶)	
工艺 PROCESS	叶雷 2023.02.06	规格标记 REL	版本号 REV NO	重量(g) WEIGHT	比例 SCALE		美的冰箱事业部 MIDEA REFRIGERATION DIVISION	
标准化 STANDARD	施婷婷 2023.02.06	P		0	1:1			
审核 APPROVE	刘金林 2023.02.06	共 1 页 TOTAL SHEETS		第 1 页 NO OF SHEETS				
制图 AUTHORIZE	马瑞 2023.02.06							

1 2 3 4 5 6 7 8 9 10 11 12

东芝635对开面贴图

20231012修订：取消人感解除

变更前

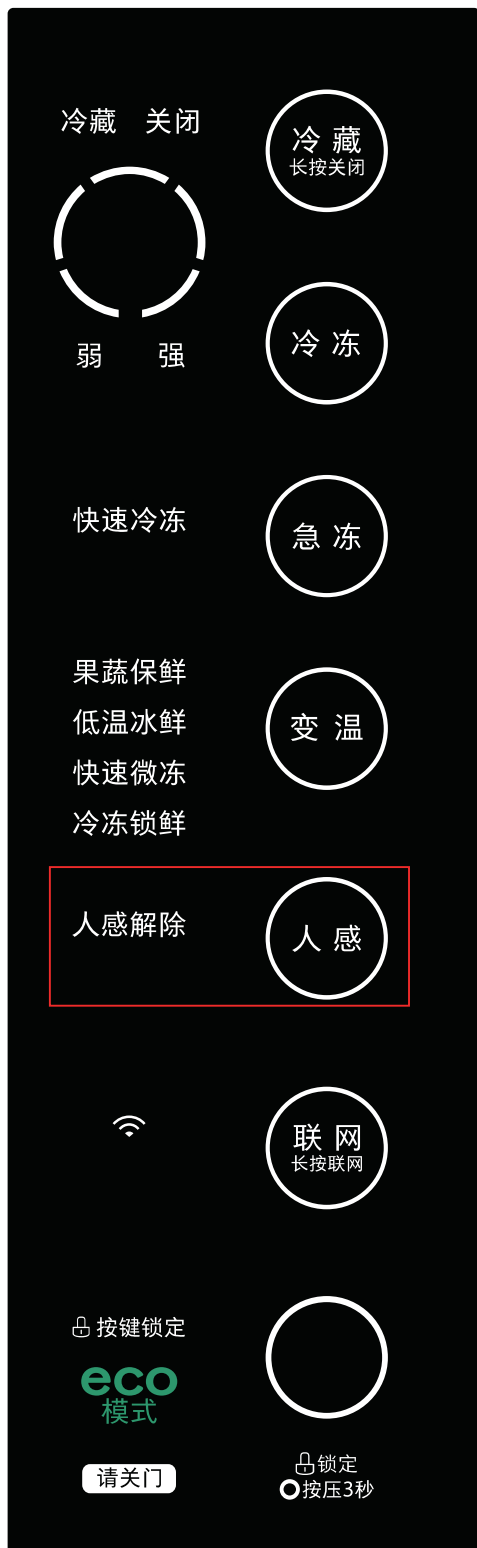

变更后



绿色为膜片上丝印半透绿色油墨

635内饰玻璃&抽屉丝印

冷冻玻璃盖板

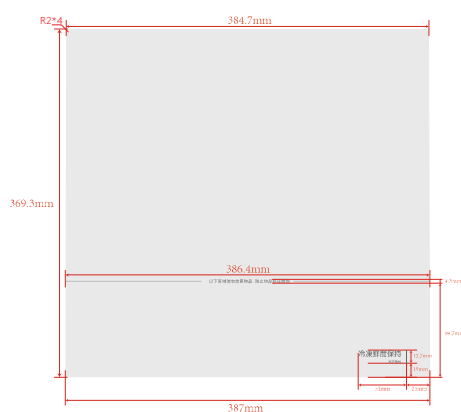

冷藏玻璃盖板

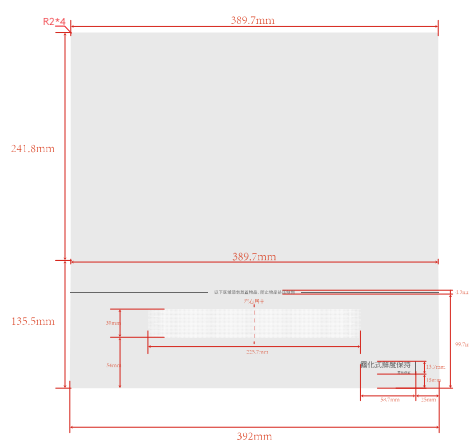

冷冻抽屉丝印

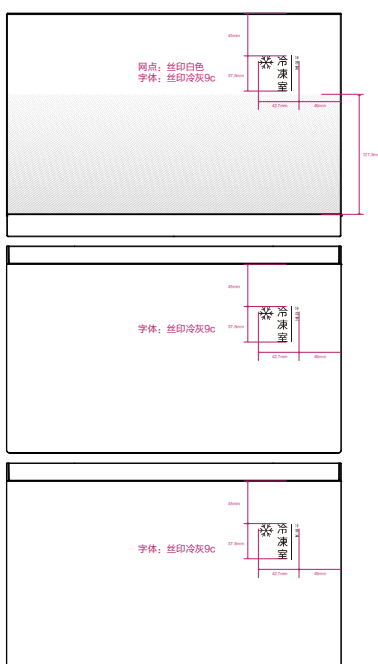

冷藏抽屉丝印

