

技术要求:

1.印刷颜色为三色印刷;

2.材料: 封面、封底157克哑粉纸表面过膜、内页105克哑粉纸;

3.骑马装钉, 尺寸110*180±3mm;

4.此处打针线孔

注: 说明书需带包装袋且左下角粘贴物料编码二维码配送,

袋子尺寸: 122*205±3mm的CPE材质自密封包装袋;

二维码尺寸: 25X25±3mm

产品安装服务卡 COLMO

产品信息

产品名称及型号	
产品购买日期	
机身条码	

服务单位信息

名称「盖章」	
联系电话	
安装人员签名	

用户信息

用户姓名	
联系电话	
家庭住址	
用户签名	

日期: 年 月 日

COLMO



专业手册

使用前请仔细阅读本说明书，并妥善保管

尊敬的用户：

为了您正确使用本家用供热水燃气快速热水器产品，请在产品安装和使用前仔细阅读本说明书，并妥善保管以供日后参考。

本产品性能特点：

本产品是强制排气式家用供热水燃气快速热水器，使用天然气作为燃料，适用于供应热水沐浴、洗手、洗衣及其他洗涤用途。

产品执行标准：GB6932-2015《家用燃气快速热水器》

目录

首次使用 01

操作面板
首次用水
功能图标显示说明书
功能介绍及操作
智能家电联网指引

安全提示 04

产品简介 05

部件名称
附件清单

维护保养 06

日常保养
防冻措施

接线示意图 08

产品参数 09

维修服务 10

故障代码
防护功能
异常自检

安装指引 13

内部结构图
外形尺寸图
安装要求

环保清单 18

保修须知 19

保修卡

安装服务卡

燃气热水器使用须知

首次使用

操作面板

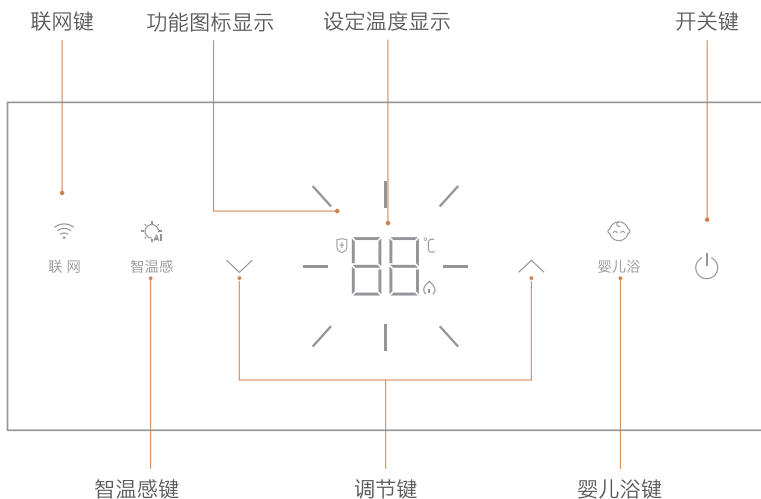

首次用水

Tips

- 首次使用，燃气管内可能充有空气，如果热水器点不着火，请等10-20秒后再次启动，多次重复上述操作，直到点着火。
- 由于我们的产品不断升级，如实物与上图存在差异，请以实物为准。

1 开机

接通电源后，
按「」键启动机器；
再次按一下可关机。

2 调节温度

按「 」键，
调节温度。

3 用热水

打开出水阀即可使用
热水。

功能图标显示说明

图标	图标名称	图标描述
	燃烧状态	热水器正常燃烧工作时，此图标常亮显示。
	联网状态	热水器成功连接无线网络时，图标常亮； 无线网络连接成功后，可通过美的美居App进行功能操作。
	安全防护	白灯：热水器运行正常 红灯：热水器运行异常，显示面板上显示故障代码，可对照专业手册故障检查排除，或拨打400-969-9999进行售后咨询。



功能介绍及操作

- 1 美的美居App配网模式（ 联网）
- 长按  键3秒，设备进入美的美居App热点配网状态。（具体联网操作详见智能家电联网指引）



- 2 智温感（ 智温感）
- 待机状态，短按  键，进入智温感模式，根据不同的进水温度，自动调节合适的出水温度；再次短按  键或温度  键退出智温感模式。



- 3 婴儿洗（ 婴儿浴）
- 按  按键，开启婴儿浴模式，出水温度自动设置为39°C，再按  按键关闭此功能。



智能家电联网指引

1 打开应用

扫描右方二维码或在应用市场搜索“COLMO科慕”
下载安装App;



2 注册登录

在App主界面，点击“去添加”或“+”按钮，根据向导完成帐号注册登录;



3 添加设备

扫描家电机身智能二维码或者选择产品类型号，进入
添加设备向导;



4 设备联网

根据向导提示，为设备连接网络；若联网失败请
参考页面提示进行操作。



Tips 注意事项及联网失败原因排查:

- 为产品联网时，请确保手机尽量接近本产品；
- 根据App提示，如果您的产品仅支持2.4GHz无线网络通信，选择当前家庭无线网络时，请注意选择2.4GHz网络；
- 路由器无线网络名称不建议含有中文或特殊字符（包括标点符号，空格等）；
- 建议同一路由器下连接设备数不超过10个，避免因信号不稳定对联网造成影响；
- 若路由器或无线网络名称密码更改，需重复以上过程重新联网；
- 随产品技术更新，App内容可能会有变更，实际以App内展示向导为准。

安全提示

Tips

- 为保证使用安全，避免对您和他人造成伤害和财产损失，请您务必遵守以下安全注意事项，不遵守安全警告而错误使用可能导致事故发生。

⊘ 表示「禁止」的内容



禁止易燃物品



禁止明火



禁止潮湿区域



禁止安装浴室内

- 请勿饮用热水器中的水或做类似用途。
- 禁止在热水器集烟罩和烟管附近放置易燃物品，不得用毛巾/衣物等遮盖排气口；禁止暗装热水器。
- 禁止用水淋湿电源插座和热水器，以确保使用安全。非专业人员不能打开热水器面壳，打开面壳时要切断电源。
- 严禁没有安装排烟管时使用热水器；请严格按照说明书的要求安装和使用热水器，必须安装排烟管，将废气排到室外；包装物须按照分类进行处理，避免造成环境污染。
- 热水器应安装在通风良好且容积 $> 7.5\text{m}^3$ 的房间里，进气孔 ($\geq 0.06\text{m}^2$) 设置在室内高度二分之一以下，能直通大气的地方，且空气不能直接吹进燃烧室。关闭门窗不算有效进气口。
- 严禁热水器带故障工作，发生故障应及时与我公司维修部门联系。全国服务热线：400-969-9999
- 禁止在热水器未熄火的情况下离家外出或就寝；由于水温沿途损失及使用混水阀，热水实际温度与设置温度可能有差异，属正常现象。
- 如果电源软线损坏，为避免危险，应由制造商或制造商指定的维修人员进行更换。
- 应使用随机附件的专用排烟管部件，按产品使用安装说明规定进行安装。若要加长排烟管的长度，应采用与产品所配套的排烟管的材料、尺寸相一致。
- 排烟管穿墙部分与墙孔的间隙和排烟管之间的连接处应密封，排烟管连接处应牢固，不得泄露烟气。排烟管不得安装在楼房的换气风道及公共烟道上。
- 根据国家相关标准规定，燃具从出售当日起，人工煤气燃气热水器判报废年限为6年，天然气、液化气燃气热水器判报废年限为8年，请在规定时间内使用。超出判报废年限的产品，请及时报废，以免引起安全事故。
- 严禁将热水器安装在任何密闭空间内。
- 禁止私自改造产品用途及功能。
- 禁止改造电源线。
- 勿将盛水容器置于带电产品上，水浸入产品内部使电器绝缘性减弱，导致触电、起火等。
- 安装涉及排水管路时，须确保可顺利排水。

! 表示「强制」的内容



需要专业人员

- 供气压力不足时可能造成回火现象，火焰由蓝色变成黄色，燃烧器会【叭叭】响，易引起一氧化碳排放量增加，应暂停使用热水器。
- 管道煤气/天然气-燃烧火焰异常是由于管道燃气压力不稳定造成，应暂停使用热水器，以免造成事故。液化气:若发现火焰忽高忽低，请停止使用，可能是接在气瓶出口处的调压阀失灵，请使用合格的调压阀。
- 本产品安装、移动、维修及定期检查、内部清洁必须由当地特约服务网点的专业人员进行，特殊使用人群（如儿童、老人、残障人等）应在正常成人监督下使用热水器，儿童禁止玩弄热水器。
- 若发现漏水，燃烧不正常（回火、脱火、黄焰、冒黑烟等）、异味或响声等异常现象时，切勿点火和触动各种电器开关，立即停止使用热水器，关闭燃气总阀，门窗全部打开，保持通风，并与维修部门或煤气公司联系。
- 热水器禁止装在室外。寒冷地区（室外温度低于 0°C ），若长期不使用热水器，必须把热水器内的水放尽，以免因水结冰膨胀而损坏热水器。
- 使用随器具附带的新软管组件，旧软管组件不能重复利用。

⚠ 表示「注意」可能造成轻伤或者财产损失的事项

- 防止燃气事故：使用后要检查燃烧器是否已经熄火,并切记关闭燃气总阀, 进水管应安装进水阀, 进气口安装燃气截止阀。
- 52°C以上的水可致灼伤, 一般设定不超过45°C (暂时停用热水器后再用热水时, 要等热水流出数秒后才能使用, 切勿让刚流出的热水淋到身上)。
- 使用完毕后关闭水阀即可, 不需要关机; 若长时间不使用, 请关闭水阀和气阀, 拔下电源。
- 经常检查各接头/管路是否漏气, 正常情况下每年更换一次胶管, 不应拆卸热水器上任何密封部件。
- 停电时, 请不要使用热水器。

产品简介

部件名称

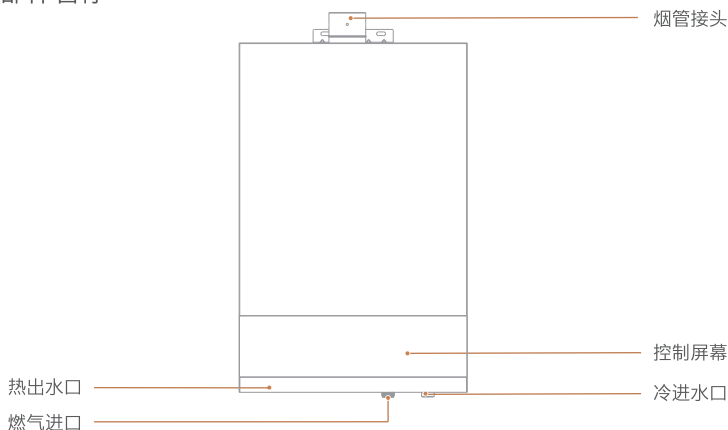

附件清单

Tips

- 图片仅供参考, 具体以实物为准。



说明书x1



烟管弯头x1



十字大扁头
自攻螺钉
(ST4.2*8)x2



十字槽盘头
凸缘自攻
锁紧螺钉
(M4*10)x4



外烟管x1



M6膨胀螺钉x1



自攻螺钉、
塑料塞x2

维护保养

日常保养

Tips

- 如有疑问，可联系专业人员或COLMO售后400-969-9999。
- 图片仅供参考，具体以实物为准。

1 擦拭机器

- 定期擦拭（一般半年左右）；
- 用柔软的清洁布擦拭外壳（清水或中性洗剂）；
- 禁止使用化学清洁剂或挥发性溶剂，否则外壳褪色并失去光泽。

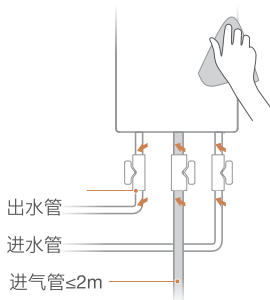

2 用工具取下进水滤网后，装好安全阀即可。

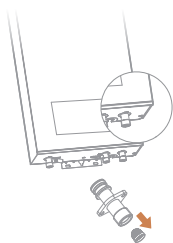

3 清洗进水滤网



4 检查进气管

- 定期检查燃气连接管（半年左右）是否完好、老化、裂纹，注意定期更换专用的专用的燃气连接管；
- 请经常用肥皂水在管路接口处检查有无气泡出现，判断是否漏气，若有漏气现象应立即通知专业维修人员解决。

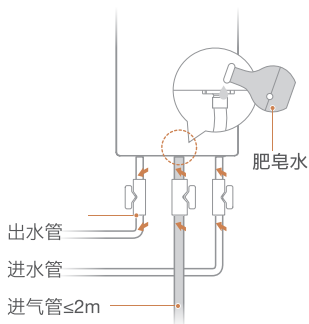

防冻措施

(图片仅供参考, 具体以实物为准)

1. 当外界温度低于 0°C , 或长时间不使用机器时, 可按照下列步骤, 排出机器内多余积水, 避免对机器造成损害。步骤如下:

❶ 关机, 拔掉电源



❷ 关闭进水阀

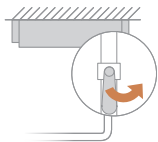

❸ 打开出水阀, 放出积水



❹ 拧开安全阀排水, 排完水后, 按装好安全阀即可。

注意胶圈不要脱落



2. 对于有电辅防冻的机型, 按上述排水操作后, 请把电源插头插入插座内, 让热水器处于通电状态。

接线示意图

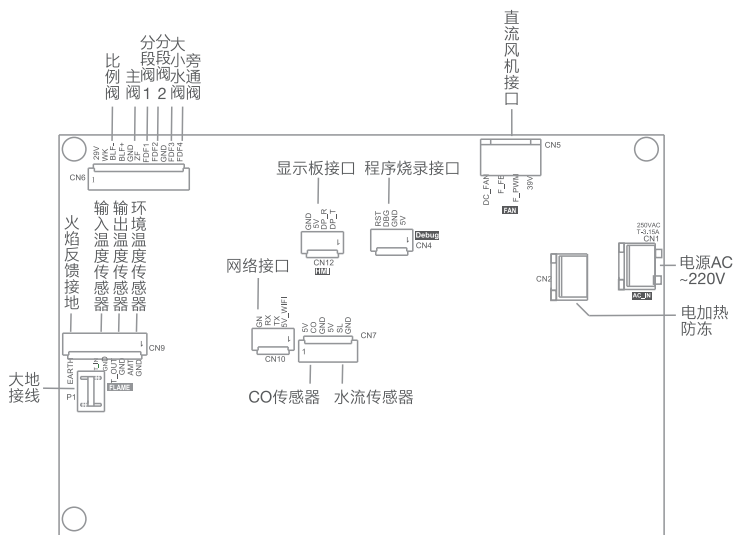

注意：（具体以实物为准）。

产品执行标准：GB6932-2015《家用燃气快速热水器》

产品参数

型号	JSQ30-CSX216
使用燃气种类	天然气 (12T)
燃气压力	2000Pa
能效等级	2级
额定热负荷 (kW)	30
额定最小负荷 (kW)	5
额定电压/频率	220V~50Hz
点火方式	电脉冲放电点火
适用水压	0.02~1.0MPa
启动水流量	2.7L/min
额定产热水能力 (折算温升25K)	16kg/min
外形尺寸 (长*宽*高) (mm)	567x370x161
接头规格	燃气进口G1/2 冷水进口G1/2 热水出口G1/2
额定电功率 (W)	42
防冻电功率 (W)	64
预热水泵电功率 (W)	/
外壳防护等级	IPX2
排烟方式	强制排气式
排烟管直径、长度 (mm)	Ø60、500
直管弯头数量 (个)	1

型号说明

JS Q 30 - CSX216

① ② ③ ④

①产品代号表示：家用供热水燃气快速热水器

②室内型强制排气式

③额定热负荷 (kW)

④产品特征序号

无线电发射模块已通过国家SRRC核准

本设备包含型号无线电发射模块核准代码在下表中：

SRRC核准代码	设备型号
2021DP4011	MWB-S-WB01

维修服务

Tips

- 以下为常见异常的判断与检查，若简单处理无法排除，请联系专业服务人员或拨打客服热线进行咨询。请不要自行拆卸修理，以免发生危险或者对热水器造成损害。

故障代码参照表

E0	出水温度传感器故障	Ed	旁通电磁阀故障
E1	意外熄火故障	F2	进水温度传感器故障
E2	伪火故障	EE	超时报警
E3	温控器故障	C0	点火失败
E4	出水温度超温故障	C1	残火故障
E5	风机故障	C4	风堵保护
E6	电磁阀故障		

防护功能显示说明

异常	防护描述	应对措施
屏幕E2闪烁	燃烧时间过长，机器会自动熄火并发出报警声，图标闪烁显示	稍等片刻，重新开机
屏幕E1闪烁	当意外熄火时，图标闪烁显示，并发出报警声	请维修人员检查燃气通道
屏幕E3闪烁	出水温度过高时，机器超温故障保护，图标闪烁显示	通冷水10分钟重新开机。如还显示此故障则请维修人员上门检查
屏幕C4闪烁	烟道堵塞或风压过大，机器进行故障保护，并发出报警声，图标闪烁显示	1、过一段时间再使用 2、请维修人员检查

异常自检

现象	可能的原因	排除方法
热水器点不着火	燃气总阀未开	把燃气总阀全开
	燃气管内充有空气	等10-20秒后再次启动，多次重复上述操作，直到排出管内全部空气
	电源未接通，停电	接通电源
	燃气压力不合适	1、检查是否还有燃气 2、请专业维修人员检查
	进水压力不足，进水阀未全开	将进水阀全开，请维修员检查水压
	烟道堵塞，风压过大	请维修员清除烟道杂物，或过一会再使用
	内部故障	联系维修部门
没有热水出来	混水阀位置不当	把混水阀拨到热水档
	进水阀门开得不够大(水流量如果过小会熄灭)	进水阀全开
	结冰	除冰
	燃气用完或不够	补充燃气

异常自检

现象	可能的原因	排除方法
水不够热	水流量过大，超出热水器供热能力	调小水量
	气阀开度太小	把燃气总阀全开
	温度设定太低	调高温度
水太热	水流量过小	调大水量
	温度设定太高	调低温度
开冷水 热水器启动	所装的冷热水阀内部带有单向阀，在开冷水时可能会有一定热水流向冷水端，当热水流量大于启动流量就会启动热水器	调节冷热水阀自带的冷水出口调节阀，适当减小冷水量，避免热水器启动
冲马桶 热水器启动	所装冷热水阀内部带有单向阀，冲马桶时因管道压力原因可能会有一定热水流向冷水端，当热水流量大于启动流量就会启动热水器	马桶供水角阀适当调小水流量

发生以下情况并非故障

现象	可能的原因
排气口冒白烟	室外温度过低，排出的烟气遇到室外的冷空气凝结成白色雾状
热水开得太小而变成冷水	热水开得太小（启动水压以下）时造成熄火而变成冷水，故使用热水量不要开得太小
冬天，高温热水出不来	供水温度非常低而水量调节旋钮已位于大水量位置时，可能会超过热水器本身的供热能力，此时请将水量适当调小
夏天，低温热水出不来	供水温度较高，设定低温而热水龙头关得太小时，可能出来的热水温度太高，此时请将水量适当调大或切换小升数

安装指引

内部结构图

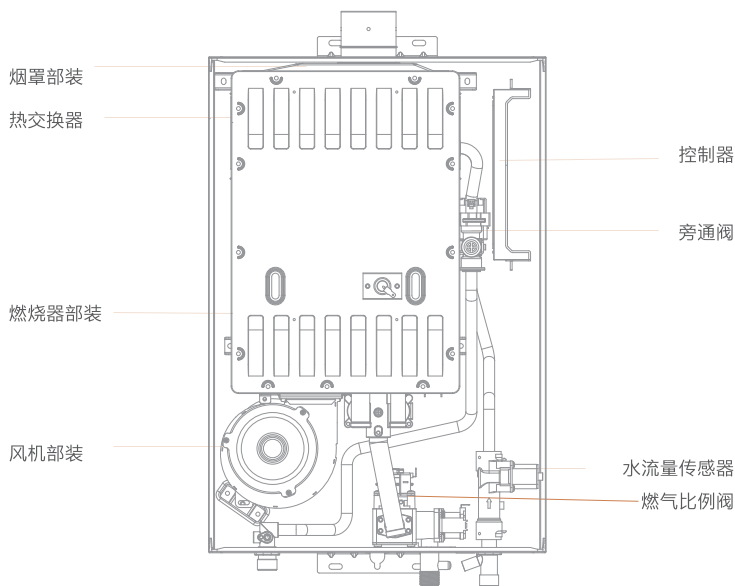

(结构简图以实物为准)

外形尺寸图

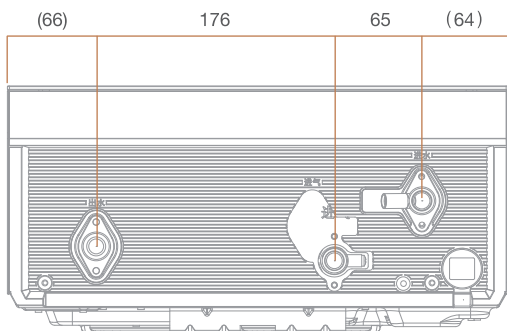
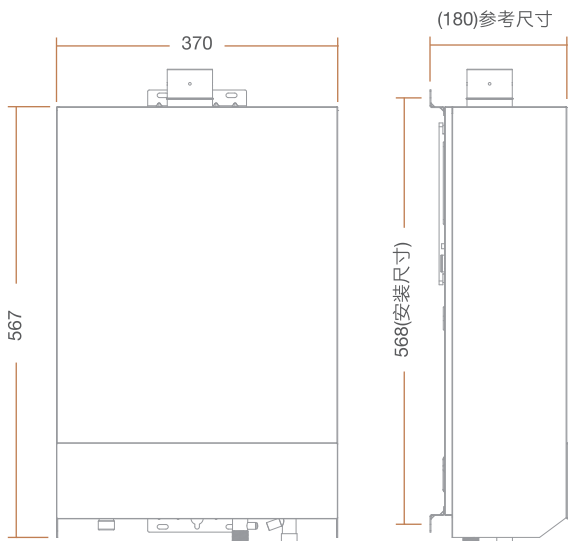

(结构简图以实物为准)

安装要求

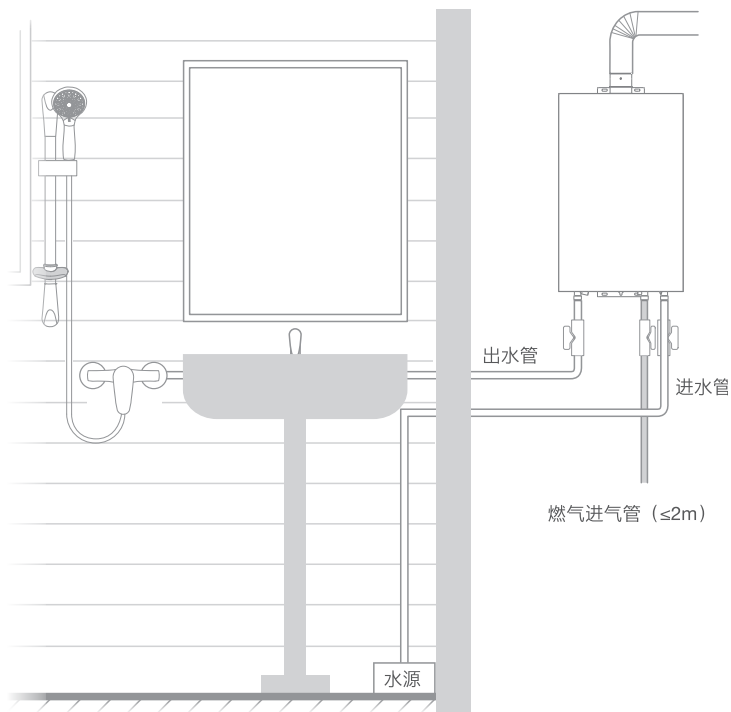

- 在安装热水器前，请您同当地煤气公司或燃气管理部门联系，选择合格的燃气管，调压阀/钢瓶/卡箍/排烟管等，必须委托合格的专业技术人员安装。
- 请用户不要自己随意安装，因为安装不当将对安全性能有很大的影响，甚至会危及使用者的生命。安装前请您再次确认您所使用的燃气种类是否与热水器铭牌上规定的燃气种类一致。
- 本热水器为强排式热水器，必须严格按照要求将热水器所产生的废气排至室外大气中才能使用。
- 强排式热水器安装排烟管后，在热水器使用过程中，严禁在其安装或相连通的房间内开启抽油烟机/排气扇等机械换气设备。
- 进出水管是金属管路（如镀锌管）时，进出水管的连接使用4分PP-R热水管，长度大于650mm。
- 热水器到用户出水使用端之间必须保证有一段进出水管是采用非金属的水管，长度必须保证大于650mm。
- 热水器直接连接花洒时，禁止使用金属材料的水管。
- 安装后，安装人员应向用户介绍热水器使用及其安全装置使用方法。

位置要求

❶ 安装部位为不可燃材料建造，热水器周围150mm内无可燃物；若安装部位是可燃材料或难燃材料时，采用隔热板隔离，隔热板与墙的距离 > 10mm。热水器安装在距地面1.55~1.65米左右

❷ 热水器禁止装在房屋外，不要安装在强风能吹到的地方，否则会使热水器的火焰熄灭或产生不完全燃烧。

热水器禁止安装在浴室等密闭场所内，以及卧室、地下室、客厅、橱柜内，楼梯和安全出口附近（5m以外不受限制）

❸ 下方不得设置煤气烤炉、煤气灶等燃具，且不应靠近电磁炉、微波炉等强电磁辐射电器；热水器安装位置上方不得有电力明线/电器设备/燃气管道，热水器与电器设备的水平距离应大于40cm；热水器安装处不能存放易燃、易爆及产生腐蚀性气体的物品

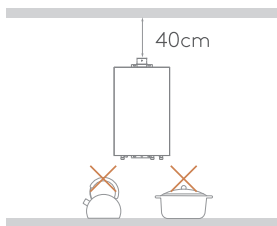

固定螺钉

❹ 挂热水器时保持垂直，按右图所示，在墙体上打好安装孔，上方的安装孔打入膨胀螺钉固定，下方的安装孔塞入塑料塞，拧上自攻螺钉，对墙体、地面实施钻孔前，如属于暗线、暗管且不能明确电线、水管、气管等位置时，必须和用户确认，确保避开墙内埋设的电线、水管或气管。安装的墙体若是空心砖墙，必须采取加固措施，否则禁止安装。

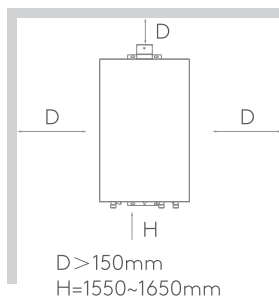

❺ 热水器侧上方安装一个单相三极电源插座，电源插座必须可靠接地，电源插头、插座应通过CCC认证；热水器安装前，如检测到用户家电源地线带电，在未纠正前，禁止进行安装

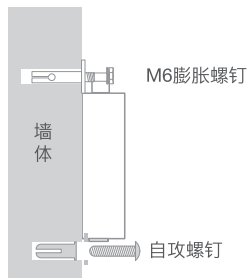
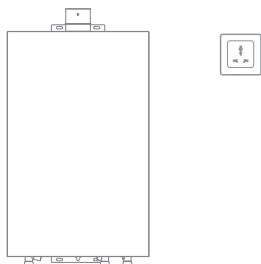

安装水管气管

❗ 安装前确认使用燃气气源必须与铭牌一致，否则禁止安装。使用管道天然气的用户，必须由燃气公司或相应管理部门连接燃气管。

⊘ 燃气管必须选择专用的燃气连接管及燃气调压阀（符合GB/T10546和GB12244）；燃气入口与连接管接头间必须装上橡胶密封圈且连接管必须连接到接头红线位置，并用卡箍固定好连接管；安装后用肥皂水检查是否有漏气现象。

注意：用金属软管时应加上橡胶密封垫

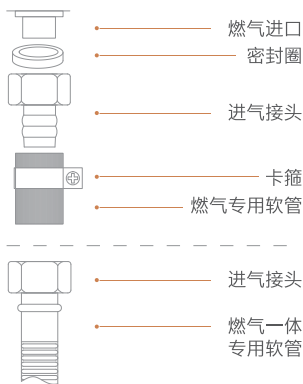

安装烟管

⊘ 在热水器附近开一个稍大于排烟管直径的孔（高于热水器顶部），排烟管伸出房屋外直通大气，室外一端稍向下倾斜 3° ，排烟管与热水器排烟口处用螺钉紧固，不得让废气排到室内。

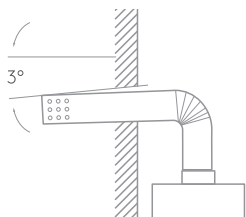

❗ 烟道通过可燃材料构成的墙壁时，必须用 $>20\text{mm}$ 厚度的绝热阻燃材料覆盖；烟道隐藏在天花板内时，用绝热材料包裹；厚度 $>20\text{mm}$ 。烟道离天花板及家具等可燃物品距离 $>150\text{mm}$ ，排烟管最后一个排气孔到墙壁距离 $\geq 20\text{cm}$ 。

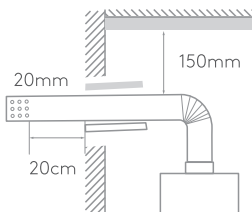

⊘ 排烟管直管总长 $\leq 3\text{m}$ ，转弯 ≤ 2 个，转弯角度 $> 90^\circ$ ，以减小排烟阻力；烟道与墙壁圆孔间的间隙不得用水泥类东西填充，方便维修。

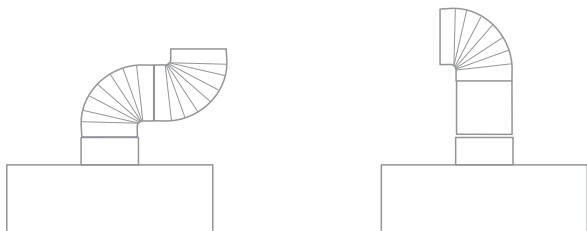

环保清单

产品中有毒有害物质或元素的名称及含量

部件名称	中国RoHS物质或元素					
	铅(Pb)	汞(Hg)	镉(Cd)	六价铬(Cr(VI))	多溴联苯(PBB)	多溴二苯醚(PBDE)
紧固件	0	0	0	X	0	0
CO接口组件	X	0	0	0	0	0
密封件	0	0	0	0	0	0
电磁阀	0	0	0	X	0	0
控制器组件	X	0	0	X	0	0
电加热防冻装置	0	0	0	X	0	0
点火针/感应针	0	0	0	X	0	0
不锈钢波纹管冷凝换热器	0	0	0	0	0	0
电源线	X	0	0	X	0	0
风机部装	X	0	0	X	0	0
风压开关	0	0	0	X	0	0
进气接头	0	0	0	0	0	0
进水阀体组件	X	0	0	X	0	0
进出水接头	X	0	0	X	0	0
底面壳组件	0	0	0	0	0	0
燃气比例阀	X	0	0	X	0	0
燃烧器部装	X	0	0	X	0	0
热交换器部装	X	0	0	X	0	0
水流量传感器	0	0	0	X	0	0
温度传感器	X	0	0	X	0	0
温控器	X	0	X	X	0	0
显示屏组件	X	0	0	X	0	0
冷热水阀冷热水阀	X	0	0	X	0	0
遥控器	X	0	0	0	0	0
无线网络通讯板	X	0	0	0	0	0
冷凝盒组件	0	0	0	0	0	0
冷凝水引出管	0	0	0	0	0	0
水泵组件	X	0	0	X	0	0
水比例阀	X	0	0	X	0	0
水气联动阀	X	0	0	X	0	0
音响组件	X	0	0	X	0	0
烟罩部装	0	0	0	X	0	0
热熔断器	0	0	0	0	0	0
变压器	0	0	0	X	0	0
附件	0	0	0	X	0	0

备注:

- 1.“0”表示中国RoHS管控物质或元素在该部件所有均质材料中的含量均在GB/T 26572规定的限量要求以下;
- 2.“x”表示中国RoHS管控物质或元素至少在该部件的某一均质材料中的含量超出GB/T 26572规定的限量要求;
- 3.以上清单中所包含零部件依据不同产品型号略有不同,具体以实物为准;
- 4.本产品在正常使用情况下,环保使用期限为10年,建议使用一定年限后更换新机。

保修须知

尊敬的用户：

感谢您使用COLMO热水器产品，我公司按照《中华人民共和国消费者权益保护法》的有关规定为您提供优质服务。

一、您可凭正规商场提供的本机有效购机发票原件享受我公司为您提供的以下服务：

- 1、整机包修10年。
- 2、热水器使用寿命以国家相关规定为准。
- 3、家用热水器不能用作商业用途，否则整机及主要配件的保修期为半年。
- 4、包修期限一律以发票购买日期为准开始计算。

二、下列情况不属于免费包修服务范围，我公司可向您提供产品有偿收费服务。

- 1、因用户使用不当或保管不善而损坏的产品；
- 2、非我公司特约服务部人员安装或维修造成的损坏；
- 3、没有有效购机证明产品；
- 4、有效购机证明经涂改的产品；
- 5、安装卡上登记的产品型号/机身编码与所维修产品的产品型号/机身编码不符；
- 6、由于电压不稳定或超出正常电压范围（187V-242V）或电源线路安装不符合国家电气安装要求而造成损坏的产品；
- 7、超过规定的包修期限的产品；
- 8、说明书指定不宜使用及使用方法不对而造成损坏的产品；

三、产品已超过产品包修年限发生性能故障后，我公司不再提供相关修理服务，请参照国家相关废旧家电报废政策对产品进行更新换代，旧机应无害化报废处理不得再流向市场。

相关信息「用户填写」

用户姓名		发票号码	
购买商店		购买日期	
产品型号		产品编号	
当地维修网点电话			

维修记录

维修日期	
故障内容及处理情况	
维修单位	
维修人员签名	

服务承诺

产品如有故障，请与本公司的特约服务网点联系。

燃气热水器实行整机包修十年（仅适用于家庭使用的产品）。包修期的起始日期以产品发票开票日期为准。

凡属下列情况之一的，不属包修范围：

- 1 用户搬运、使用、保管、维护不当而损坏，或人为损坏；
- 2 非本公司特约服务网点维修，或用户自行拆卸、维修；
- 3 产品附件（如进水管、固定支架等）、印刷品（如说明书、快速指导手册等）和赠品等损坏；
- 4 使用非我公司产品标配的赠品与配件造成的损坏；
- 5 发票上所填写的型号与产品机身型号不符或涂改；
- 6 非家庭使用「如经营、商用、公司集体」的产品；
- 7 超出包修期；
- 8 无有效购机凭证；
- 9 因不可抗力造成损坏；

*不属于包修范围的产品，COLMO服务人员提供有偿的上门服务，服务费用（包括上门费用、维修费用和配件费用）。费用标准以维修人员出示的COLMO统一收费标准为准，并由服务人员开具发票，否则可以拒绝付费。

*通过非品牌方授权的门店购买或售后服务商安装的，仅享受国家三包法的包修政策，不享受品牌方的包修政策。

售后服务热线: 400-969-9999

在购买本公司产品时，请立即填写此保修卡请妥善保管保修卡，消费者不必将其寄回本公司。维修时请携带保修卡及有效发票正本。



产品安装服务卡

COLMO

产品信息

产品名称及型号

产品购买日期

服务单位信息

名称「盖章」

联系电话

安装人员签名

用户信息

用户姓名

联系电话

家庭住址

用户签名

日期： 年 月 日

燃气热水器使用须知

Tips

- 尊敬的用户，以下是燃气热水器安装使用注意事项，为保证正常使用请在产品安装时了解并确认。

产品型号：

机身条码：

燃气热水器使用注意事项

已讲解

零冷水使用	点按【零冷水】按键，热水器会加热管路的冷水，约3分钟后提示音响起，同时【零冷水】灯熄灭，预热完成。 (零冷水功能只适用于零冷水机型)	<input type="checkbox"/>
管路冷水	零冷水机型：由于混水阀到花洒间的水无法预热，所以仍会出少量冷水，属于正常情况。	<input type="checkbox"/>
	非零冷水机型：家庭管路中的冷水放完后才出热水，属于正常情况。	<input type="checkbox"/>
水温波动	受家庭水压或气压变化影响，实际出水温度会有轻微波动。	<input type="checkbox"/>
防冻排水	热水器使用建议保持通电状态，如长期不用，需切断电源并进行排水。	<input type="checkbox"/>

【如有任何不理解请咨询安装工程师，了解后请打“√”，并签名】

安装人员签名/盖章： _____

用户签名/日期： _____

安装人员电话： _____

用户电话： _____

扫码体验智能服务

燃气热水器 JSQ30-CSX216



微信扫码:

- 下载美的美居App
 - 查看电子说明书
 - 进入COLMO小程序
-

制 造 商 : 上海科慕电器有限公司

制造商地址: 上海市青浦区双联路158号1幢11层M区1190室

生 产 厂 : 芜湖美的厨卫电器制造有限公司

生产厂地址: 安徽省芜湖市经济技术开发区东区万春东路

版本号: 202401 A版