

# 部件展示

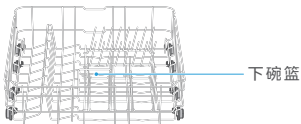
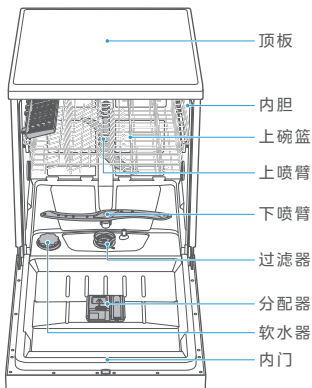
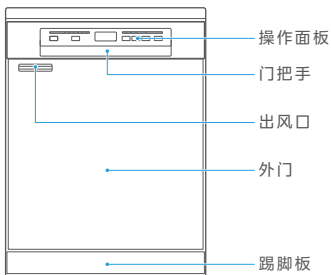

## 温馨提示

本资料图片仅供参考，具体请以实物为准；产品若有技术改进，会编进本资料中，如资料与实物有差异请以实物为准。

# 操作界面

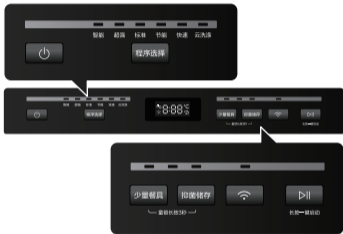

## • 温馨提示

本资料图片仅供参考，具体请以实物为准；  
产品若有技术改进，会编进本资料中，如资料  
与实物有差异请以实物为准。

# 附件清单



进水管 X1



盐斗 X1



三通管 X1



三通管密封盖  
X1



卡箍 X1

## • 温馨提示

本资料图片仅供参考，具体请以实物为准；  
产品若有技术改进，会编进本资料中，如资  
料与实物有差异请以实物为准。

# 产品参数

产品型号 RX20Pro

外形尺寸(mm) 宽598×高806×深597

额定电压(V~) 220

额定频率(Hz) 50

额定功率(W) 1760

水效等级 2级

工作周期用水量(L) 12.5

工作周期耗电量(kW·h/cycle) 0.920

干燥指数( $P_D$ ) 1.12

清洁指数( $P_C$ ) 1.14

额定容量(套) 14

测试光亮剂档位 Max

测试软水器档位 默认

防水等级 IPX1

毛重(kg) 50.0

净重(kg) 42.8

执行标准号 GB 4706.1-2005

GB 4706.25-2008

GB 38383-2019



# 尺寸信息

## 整机尺寸

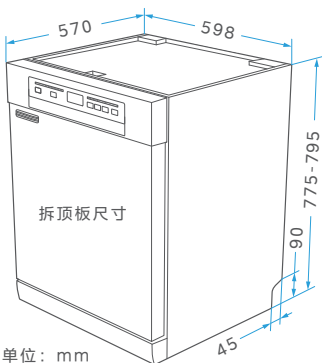
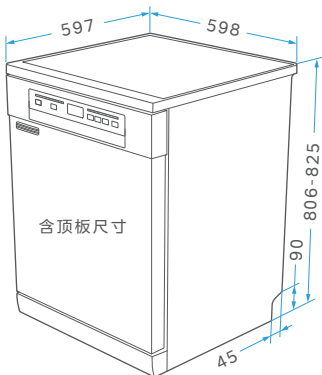

单位：mm

### 温馨提示

洗碗机所安装的背部空间内不能存在遮挡，否则可能出现安装尺寸不匹配。

使用过程中请勿把水倒到顶板上。若发现顶板有积水，请从四周往中间清理积水，避免水从边缘间隙进入顶板内部，从而造成顶板损坏。

## 橱柜开孔尺寸

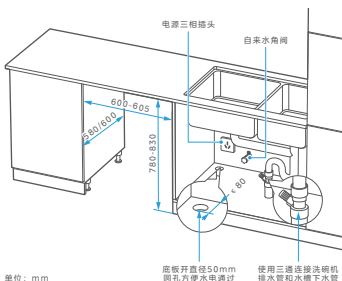

### 温馨提示

本机可以独立式或嵌入式安装使用。嵌入式安装时，橱柜开孔尺寸如上图。

含顶板安装时深度需要预留600mm，拆顶板安装时深度需要预留580mm。

# 安装步骤

- a** | 嵌入式安装时，若橱柜的高度不足时，可拆除顶板降低洗碗机高度。  
(若独立式安装则跳过此步骤)



1. 拆除机器背面的两颗顶板固定螺钉。



2. 往后推顶板将其取下。

- b** | 安放地面必须结实平整或可通过调节洗碗机支脚，保持机身平衡。

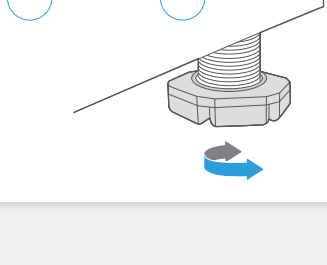

- c** | 将进水管一端的进水管螺母拧紧到机器背面的进水管接口上。

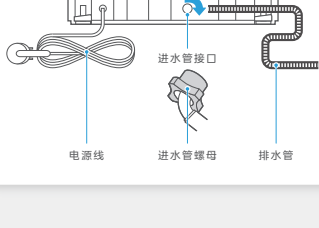

- d** | 将进水管、排水管和电源插头穿过橱柜开孔。

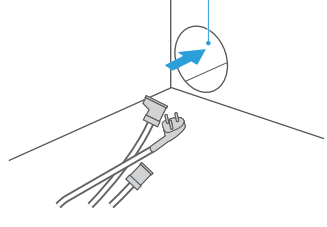

- e** | 将洗碗机推入橱柜，同时拉动进水管、排水管和电源插头，避免水管打折。  
(若独立式安装则跳过此步骤)

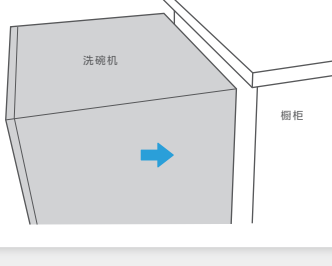

- f** | 将排水管出水口端与下水管插入三通管中，并使用卡箍将排水管出水口端紧固，防止排水时排水管脱出。同时排水管不得出现挤压变形，不能打折，以确保排水顺畅。

安装、售后维修人员在安装、维修时若发现排水管过长，在征得用户同意的前提下，可根据实际的场景对排水管进行修剪。

如需延长排水管，请与售后人员联系。

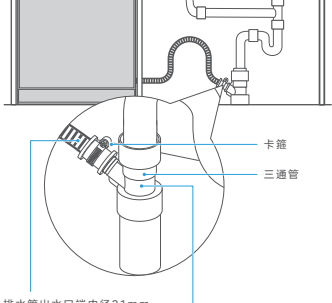

排水管出水口端内径21mm

三通管兼容直径40/50mm下水管、直径32/43mm水槽接管

- g** | 连接进水管到水源。

(方式1)与角阀连接

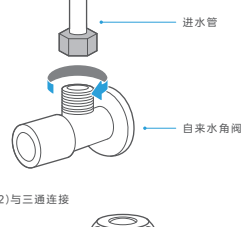

(方式2)与三通连接

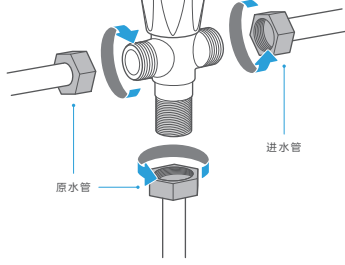

- h** | 插好电源插头。  
额定电压220 V~ 频率50 Hz  
电源插座规格250 V 10 A

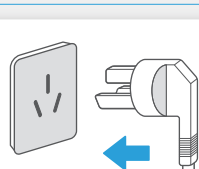

# 安装注意事项

## 1. 须由专业人员安装或移装

擅自安装可能导致电击、火灾、漏水，禁止擅自拆解、改装、修理。

## 2. 检查放置机器位置电源线路

请检查放置机器位置电源线路、保险丝、插座、开关的安装是否符合国家供电标准和所购买机器要求。有无良好的接地安全保护，以及有无带保护装置的空气开关、漏电保护开关。检查使用现场的电压是否符合要求，机器在额定电压220V才能正常安全运行。

## 3. 检查安装材料是否齐全

安装所需材料，如放置机器的平台或其他附件是否准备妥当，如需要特殊的附件可向售后商协商定做。

## 4. 检查机器安装环境

嵌入式安装，周围不得有易燃易爆源。如果经过煤气管道，橡胶管不能安装，铁管可以。洗碗机的安装位置附近最好有进水口位和排水口位。

## 5. 检查水源和进水管安装

确保水源满足放置和使用要求，应使用新的软管组件连接水源。进水管的弯头水平且与进水方向一致。

## 6. 检查排水管长度与高度

确保排水装置满足放置和使用要求。检查排水管长度是否满足使用要求，且长度尽量不要超过5米。当排水管挂高时，高度不高于洗碗机地面600mm，不低于300mm。

## 7. 确保机器能正常使用

请先确保洗碗机的门能顺利打开与关闭，并试运行洗碗机，确认机器正常使用后再进行固定，以免不必要的重复拆装。

## 8. 腔体有水滴属正常现象

每台洗碗机生产时均会经过水检，确保产品合格。您第一次打开洗碗机时里面可能会有水滴，请放心，这不影响产品性能。

# 快速入门

a | 若显示屏图标  亮起，提示需添加专用盐，请向软水器添加专用盐。

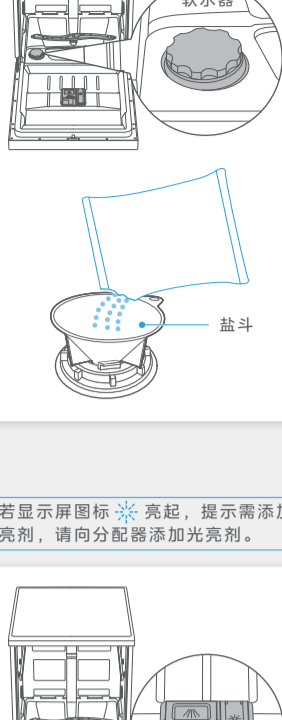

b | 若显示屏图标  亮起，提示需添加光亮剂，请向分配器添加光亮剂。

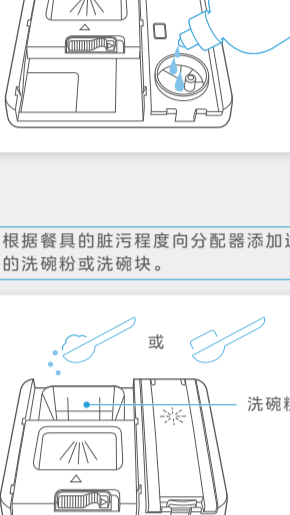

c | 根据餐具的脏污程度向分配器添加适量的洗碗粉或洗碗块。



d | 摆放餐具前，请将大的残渣去除。

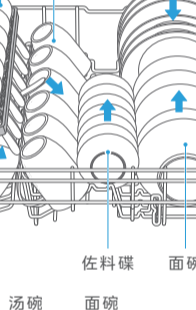

e | 将餐具正确放入碗篮。

上碗篮摆放

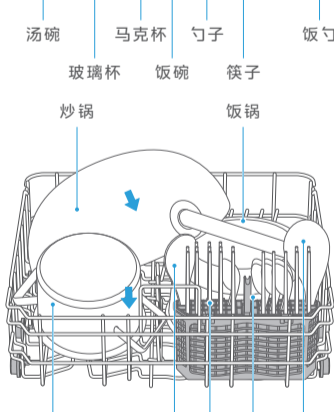
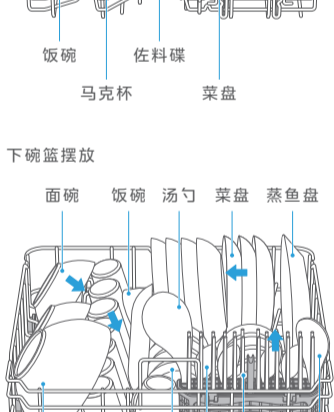

下碗篮摆放

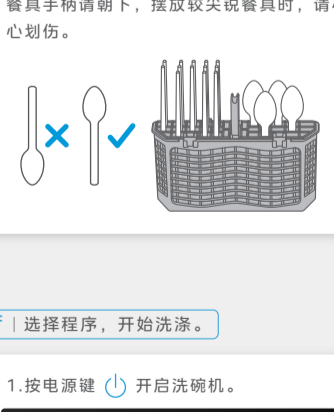

筷勺摆放篮

餐具手柄请朝下，摆放较尖锐餐具时，请小心划伤。



f | 选择程序，开始洗涤。

1. 按电源键  开启洗碗机。



2. 按程序选择键程序名称上的指示灯会循环点亮，选择点亮节能上的指示灯。（以节能为例）



3. 按启动/暂停键  程序开始运行，显示屏显示倒计时。



# 摆放餐具

## — 使用餐具注意事项 —

家庭中常用餐具均可在洗碗机中洗涤，但洗碗机的洗涤环境（温度，洗碗粉等）对不同材质的餐具有不同影响，建议仔细参考下图提示。

## — 建议使用的餐具 —



陶瓷餐具



玻璃餐具



不锈钢餐具

## — 不建议使用的餐具 —



口小类

不易喷淋进内部、对洗涤效果有影响的物品。



木制品

高温状态下易变形、开裂、褪色等物品，例如：竹、木制的餐具或砧板。

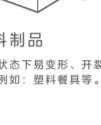

海绵、纺织品

请勿放入容易使洗涤水飞溅的轻质物品及洗碗布等。如附着在加热罩上可能导致烟雾，烧焦，异味产生。

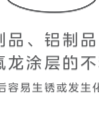

贵重金属制品

经多次洗涤后光洁度可能会降低的餐具，例如：金、银、铜等贵金属餐具。

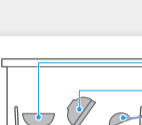

塑料制品

高温状态下易变形、开裂等物品，例如：塑料餐具等。

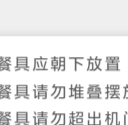

铁制品、铝制品、特氟龙涂层的不粘锅

洗涤后容易生锈或发生化学反应。

## — 餐具摆放注意事项 —



餐具应朝下放置

餐具请勿堆叠摆放

餐具请勿超出机门

餐具请勿阻挡喷臂

餐具污渍面应朝向喷臂

### 餐具请勿堆叠摆放

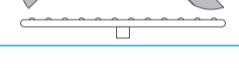

### 餐具污渍面应朝向喷臂

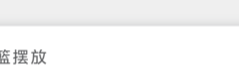

## — 碗篮装载示意图 —

### 上碗篮摆放

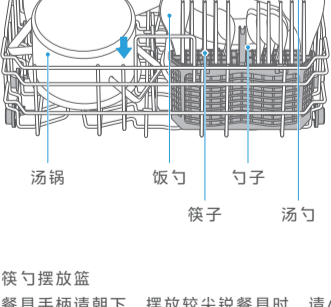
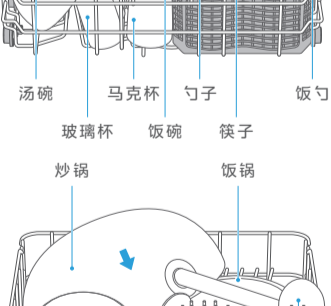
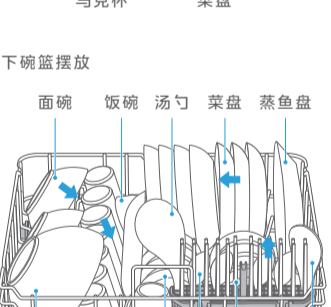
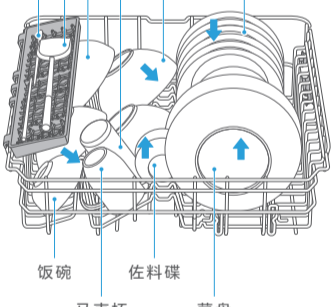
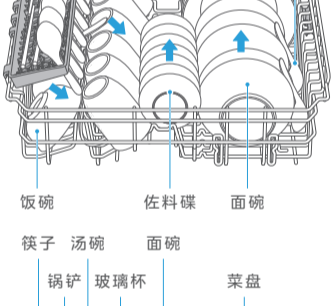

### 温馨提示

所有餐具建议倾斜摆放，能提高清洗面积和洗涤质量。如果摆放方向错误，清洁效果可能不理想。

为了使喷射水柱能够充分清洗污渍面，需将污渍面斜向内侧放置。

放入的餐具不得从碗篮底伸出，以免挡住喷臂。下碗篮餐具限高24.5 cm，以免挡住上碗篮喷臂。

刀和其它锋利的用具必须装在篮子里，并且尖端朝下或水平放置。

将污渍面按图中 ➡ 朝向摆放

# 洗涤程序介绍

程序	智能	超强
程序描述	智能分析自动 选择最佳清洗方式	重油污 餐具洗涤
洗碗粉 预洗/主洗仓	3/29.5 g	3/29.5 g
洗涤时间 (分钟)	145-210	180
能耗 (千瓦时)	1.21-1.57	1.916
水耗 (升)	10.8-14.5	20.8
最高洗涤 温度 (°C)	70	72

程序	标准	节能
程序描述	日常饭后 及时清洗	更充分的 浸泡省水省电
洗碗粉 预洗/主洗仓	3/29.5 g	5/27.5 g
洗涤时间 (分钟)	115	240
能耗 (千瓦时)	1.486	0.92
水耗 (升)	14	12.5
最高洗涤 温度 (°C)	70	54

程序	快速	云洗涤 (预冲洗)
程序描述	轻污餐具 短时间洗涤	简单冲洗
洗碗粉 预洗/主洗仓	-/15 g	-
洗涤时间 (分钟)	29	15
能耗 (千瓦时)	0.75	0.025
水耗 (升)	10.5	8.6
最高洗涤 温度 (°C)	45	-

程序	云洗涤 (消毒洗)	云洗涤 (自清洁)
程序描述	快速高温清洗 加强除菌	配合机体清洁剂或 清洁片清洁内胆
洗碗粉 预洗/主洗仓	3/29.5 g	-/15 g
洗涤时间 (分钟)	190	135
能耗 (千瓦时)	2.056	1.25
水耗 (升)	20.8	10.6
最高洗涤 温度 (°C)	72	70

程序	云洗涤 (果蔬洗) (云洗涤默认)
程序描述	果蔬洗涤专用
洗碗粉 预洗/主洗仓	-
洗涤时间 (分钟)	8
能耗 (千瓦时)	0.16
水耗 (升)	7.2
最高洗涤 温度 (°C)	-

## • 温馨提示

1. 节能程序适用于GB 38383-2019标准测试；
2. 水蒸蛋等手工都难以清洗的污渍，使用本洗碗机清洗可能达不到预计的清洗效果；
3. 预冲洗、消毒洗、自清洁、果蔬洗为美的美居App上额外提供的使用场景程序；
4. 表中提供的时间、能耗、水耗数值仅供参考，实际使用中因环境温度、自来水温、压力和餐具等不同会有差异。

# 使用技巧

## —— 断电记忆功能 ——

若洗涤过程中断电，重新上电后从当前阶段开始重新运行；其他状态下断电，重新上电后进入上电状态。

# 使用技巧

## 云洗涤程序

云洗涤指在美的美居App中可选择的多种洗涤程序，此程序默认选择上次在美的美居App中启动洗涤的程序（预冲洗、消毒洗、自清洁、果蔬洗）；若未在美的美居App中启动过云洗涤程序，则默认选择果蔬洗。



# 使用技巧

## 如何补放餐具

a | 按启动/暂停键  暂停当前程序。

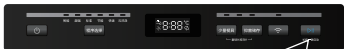

b | 添加需要洗涤的餐具。

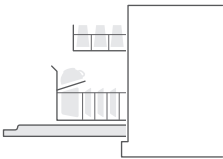

c | 按启动/暂停键  机器将在10秒后开始运行，显示屏显示倒计时。

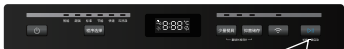

### • 温馨提示

在洗碗机运行中，如果要补加餐具，可以按以上方法操作。

# 使用技巧

## 童锁功能

待机 and 运行状态下，同时长按少量餐具和抑菌储存组合键3秒开启童锁功能，童锁组合键上中间指示灯常亮。

在童锁状态下，除童锁组合键外其它按键均无效，且按下时童锁组合键上中间指示灯闪烁并蜂鸣提示。

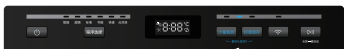

少量餐具  
+  
抑菌储存

童锁状态下，同时长按少量餐具和抑菌储存组合键3秒解除童锁功能，童锁组合键上中间指示灯熄灭。

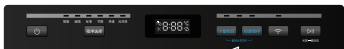

少量餐具  
+  
抑菌储存

### • 温馨提示

童锁能避免儿童因误操作而发生危险。

# 使用技巧

— 如何更改程序 —

a | 按启动/暂停键  暂停当前程序。



b | 长按程序选择键3秒取消当前程序。

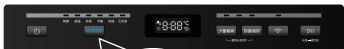

c | 按程序选择键程序名称上的指示灯会循环点亮，选择所需的程序。



d | 按启动/暂停键  程序开始运行，显示屏显示倒计时。



# 使用技巧

## 少量餐具功能

- a | 按电源键  开启洗碗机，然后按程序选择键选择所需的洗涤程序。



- b | 按少量餐具键选择少量餐具功能，按键上的指示灯常亮。



- c | 按启动/暂停键  程序开始运行，显示屏显示倒计时。



### 温馨提示

少量餐具功能可节约洗涤水量和时间，省水省电。

仅超强、标准、节能、消毒洗可选少量餐具功能。

# 使用技巧

## 抑菌储存功能

### 洗涤后运行抑菌储存

a | 按电源键  开启洗碗机，然后按程序选择键选择所需的洗涤程序。



b | 按抑菌储存键选择抑菌储存功能，显示屏显示抑菌储存工作时间，有24小时和72小时两种选择，按键上的指示灯常亮。

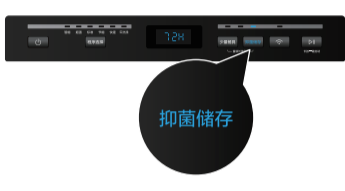

c | 按启动/暂停键  程序开始运行，显示屏显示倒计时。



#### 温馨提示

抑菌储存功能可有效去除异味，有防霉防返潮等作用，最长可达72小时。

抑菌储存期间，风机会间断工作，有声音属正常现象！

除快速、预冲洗、果蔬洗外，其余程序可选抑菌储存功能。

若选择抑菌储存功能，机器洗涤结束后自动运行抑菌储存功能，抑菌储存键上的指示灯闪烁。

### 单独运行抑菌储存

a | 按电源键  开启洗碗机。



b | 按抑菌储存键选择抑菌储存功能，显示屏显示抑菌储存工作时间，有24小时和72小时两种选择，按键上的指示灯常亮。

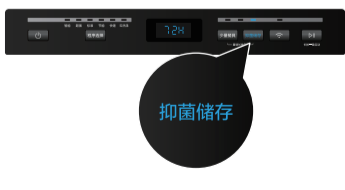

c | 选择抑菌储存工作一段时间后，长按抑菌储存键3秒，立即运行抑菌储存功能，按键上的指示灯闪烁。

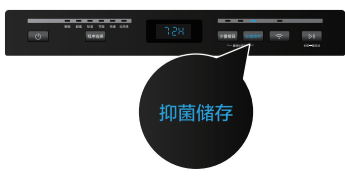

# 使用技巧

## — 键启动功能 —

连接电源的状态下，长按启动/暂停键  3秒立即运行智能程序并选择抑菌储存功能。



### • 温馨提示

不用开机，长按启动/暂停键3秒，直接运行智能程序并选择抑菌储存功能。

# 洗涤耗材

## — 洗碗粉 / 块的作用 —

用洗碗机清洗餐具时，添加适量的洗碗粉/块辅助洗涤是必要的。洗碗粉/块可利用其生物酶祛除餐具上的油污、食物残渣并通过排水将其带出洗碗机。

## — 洗碗粉 / 块的用量 —

根据餐具的污染程度而定，可参考“洗涤程序介绍”的用量或洗碗粉/块厂商包装袋上推荐的用量。

## — 洗碗粉 / 块的注意事项 —

必须使用洗碗机专用的洗碗粉/块，不可用洗涤剂代替。在您不准备洗涤时，请不要添加洗碗粉/块。不然可能会出现洗碗粉/块受潮，在下次洗涤时不能充分分解油污。

## — 添加洗碗粉 / 块的位置 —

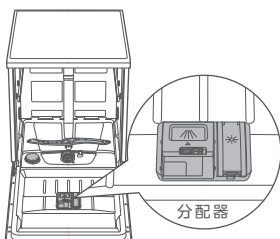

## — 洗碗粉 / 块的添加方法 —

**a** | 若洗碗粉/块盒盖没有打开，右推盒盖按钮打开洗碗粉/块盒盖。

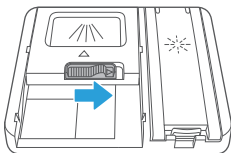

**b** | 向洗碗粉/块仓添加适量的洗碗粉/块。

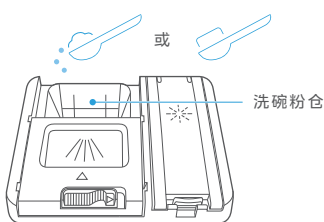

**c** | 按箭头方向关上洗碗粉/块盒盖，可听到盒盖卡入的声音。

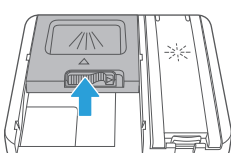

# 洗涤耗材

## 光亮剂的作用

加速干燥，有效去除玻璃及碗碟表面水渍，保持餐具光泽。

## 光亮剂档位设置

您可以根据餐具的干燥效果调整光亮剂用量以达到出色的效果，出厂默认档位为d3（中档）。

光亮剂档位可以在d1到d5之间设置，随着档位增加光亮剂投加量依次增加。

若洗涤结束餐具存在白点、污点：可增加光亮剂档位。

若洗涤结束餐具存在片状污痕：可减小光亮剂档位。

a | 按电源键  开机。

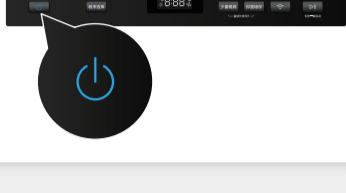

b | 开机60秒内，关门状态下长按程序选择键5秒以上，显示屏显示软水器档位信息。



c | 再按一次抑菌储存键，显示屏显示光亮剂档位信息。

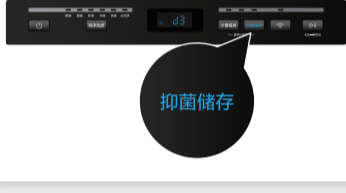

d | 按程序选择键，档位按“d1→d5”循环变化。



e | 5秒无操作，或按电源键  关机，则成功设置档位。



## 缺光亮剂提示

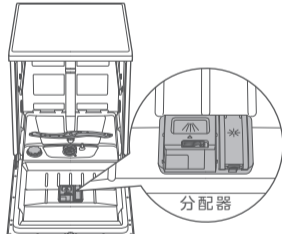

必须使用洗碗机专用的光亮剂。

显示屏图标  亮起后可继续使用2~3次，请及时添加光亮剂。

（分配器总容量约120 mL，建议每次添加量 ≤ 70 mL，分配器有MAX标识参考；若添加过量会有一些的流出，属于正常现象，不影响餐具清洗效果。）

## 光亮剂的添加方法

a | 按压（1）并向上拉起（2）光亮剂盒盖。

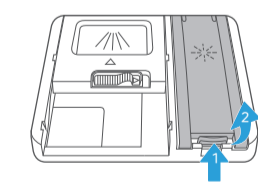

b | 添加70 ml左右光亮剂到容器中。



c | 按箭头方向关上光亮剂盒盖并按压标注位置使其卡紧。





# 洗涤耗材

## —— 软水器的作用 ——

软水器可软化水质，减少水垢产生，对提高洗净有一定作用，软水器里有专用盐才具有软化能力。若您所在地区的自来水水质较硬，建议您给洗碗机软水器中加专用盐。若您所在地区的自来水水质较软，您可以不加专用盐，不影响洗碗机的正常使用。

## —— 软水器档位设置 ——

软水器的档位选择根据自来水的水硬度而定，水质越硬，则档位选择越高。具体水硬度对应档位选择见下表。

水硬度(ppm)	软水器档位
0-90	H1-H2
91-200	H3
201-300	H4
301-400	H5
400以上	H6

不同地区水质硬度不一样。若您不知自来水的水硬度，请向当地自来水公司咨询。下表中几个城市的自来水硬度，仅供参考。

城市	水硬度(ppm)	推荐档位
北京	250-260	H4
沈阳	270-280	H4
上海	150-160	H3
南京	130-140	H3
广州	90-100	H3

a | 按电源键  开机。

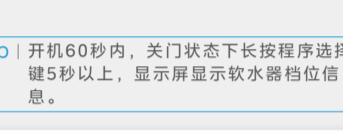

b | 开机60秒内，关门状态下长按程序选择键5秒以上，显示屏显示软水器档位信息。



c | 按程序选择键，档位按“H1→H6”循环变化。

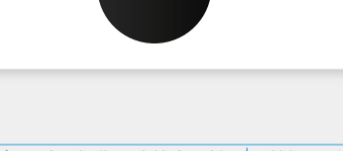

d | 5秒无操作，或按电源键  关机，则成功设置档位。



## —— 缺专用盐提示 ——

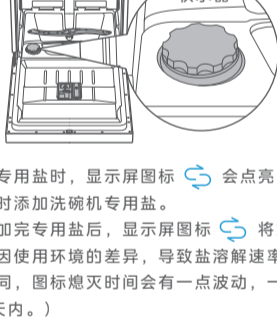

缺专用盐时，显示屏图标  会点亮，请及时添加洗碗机专用盐。

添加完专用盐后，显示屏图标  将熄灭。（因使用环境的差异，导致盐溶解速率略有不同，图标熄灭时间会有一点波动，一般为6天内。）

## —— 专用盐的添加方法 ——

a | 逆时针旋转，取下软水器盖。



b | 插入盐斗，加入1000 g左右洗碗机专用盐（一次添加可多次使用）。

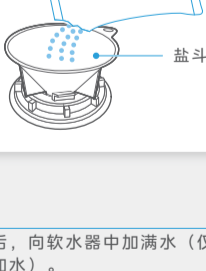

c | 加盐后，向软水器中加满水（仅首次使用需加水）。

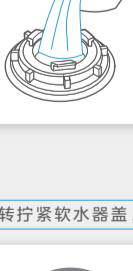

d | 顺时针旋转拧紧软水器盖，防止漏盐。



### • 温馨提示

请勿将洗碗粉或光亮剂放到软水器。如发现误放，请联系专业维修人员。添加盐过程中，若有盐洒在内胆，必须运行程序冲洗一次。否则可能腐蚀内胆、过滤网、电机等，造成洗碗机损坏。软水器不可自行拆卸清洗。

# 清洁保养

## 清洁外表面

请在关闭电源的状态下清洁，常擦拭能保持洗碗机外观的持久清洁、美观。

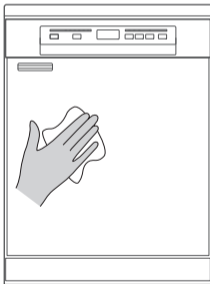

# 清洁保养

## 清洁过滤器

a | 取出下碗篮后，逆时针指示方向旋转过滤圆筒。

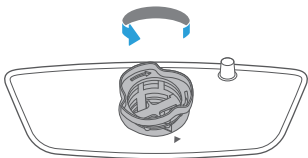

b | 向上取出过滤器。

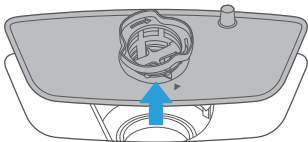

c | 用流动水和软毛刷清洗过滤器。

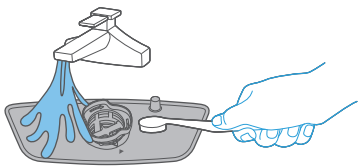

d | 清洁干净后，请装回原位，注意旋紧（箭头相对）。

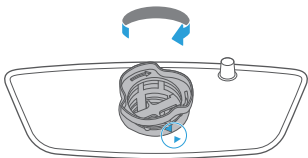

# 清洁保养

## 清洁喷臂

a | 取出下碗篮后，用力向上拉出下喷臂。

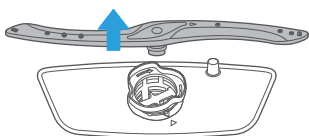

b | 握住上喷臂，逆时针方向旋转固定环，取下上喷臂。

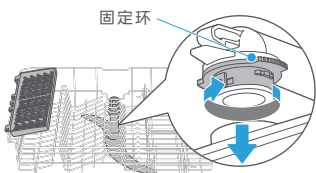

c | 用流动水和尖物清理喷臂孔。

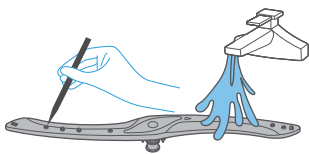

d | 将下喷臂对准喷臂座，用力下压使其卡入喷臂座。

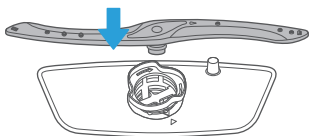

e | 将上喷臂插入固定环，然后握住上喷臂，顺时针方向旋转固定环，锁紧上喷臂。

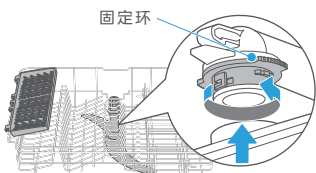

# 常见问题

## 常见现象

### 洗碗机不通电

可能的原因：

没有连接电源

故障处理方法：

确保电源线插头已经和插座正确连接好

### 洗碗机通电不启动

可能的原因：

门没有关紧

故障处理方法：

确保门已紧闭

### 洗碗机排水不畅

可能的原因：

- 1.排水管打结
- 2.过滤网阻塞
- 3.厨房下水道堵塞

故障处理方法：

- 1.检查排水管
- 2.检查过滤器系统
- 3.检查厨房下水管道确保排水畅通

### 内胆里有泡沫

可能的原因：

- 1.洗碗粉使用不正确
- 2.洗碗粉过期或发霉

故障处理方法：

- 1.为了避免泡沫的产生，请使用洗碗机专用的洗碗粉。如果发生这种情况，请打开洗碗机门放置20-30分钟让泡沫挥发掉。若内胆还有泡沫，可运行任意洗涤程序，直到泡沫清除为止
- 2.使用有效期内的洗碗粉

### 机器内胆有撞击声

可能的原因：

喷臂可能被餐具卡住

故障处理方法：

暂停正在运行的程序，重新摆放阻碍喷臂转动的餐具

### 内胆内壁有水珠

可能的原因：

属正常现象

故障处理方法：

程序运行结束后将洗碗机门微微打开有利于内部干燥

### 餐具洗不干净

可能的原因：

- 1.餐具摆放不正确
- 2.洗碗粉的量不够
- 3.餐具的摆放影响到喷臂的转动
- 4.过滤器堵塞或洗碗机太久不清洗

故障处理方法：

- 1.参考“摆放餐具”
- 2.增加洗碗粉的使用量，使用专用洗碗粉
- 3.重新摆放餐具，保证喷臂可以自由转动
- 4.清洁过滤器，定期清洁洗碗机

### 餐具没有完全干燥

可能的原因：

- 1.不正确的装载
- 2.餐具取出过早
- 3.洗涤程序选择不正确
- 4.光亮剂太少

故障处理方法：

- 1.按摆放指导中的摆放建议摆放餐具
- 2.程序运行完之后不要立即取出餐具。打开机门放出蒸气，等餐具不再烫手时再取出
- 3.程序无干燥功能，请选择其他程序
- 4.增加光亮剂的用量，或重新装满光亮剂

### 粉盒内有洗碗粉残留

可能的原因：

- 1.餐具阻碍了洗碗粉盒的打开
- 2.喷臂转动不顺畅
- 3.预冲洗程序投放洗碗粉不正确

故障处理方法：

- 1.重新正确的把碗碟装载到碗篮上
- 2.检查喷臂是否被餐具卡住不能转动
- 3.参考“洗碗粉”说明

### • 温馨提示

全国服务热线：400-8899-315

# 常见问题

## 故障自检

### E1 (进水异常)

可能的原因:

- 1.水压太低
- 2.进水管堵塞或打折
- 3.水龙头未打开
- 4.其他

故障处理方法:

- 1.检查水压是否大于0.04 MPa
- 2.疏通进水管, 避免打折
- 3.确认打开水龙头
- 4.请专业维修人员维修

### E3 (加热异常)

可能的原因:

加热回路发生故障

故障处理方法:

请专业维修人员维修

### E4 (发生溢流)

可能的原因:

- 1.排水管堵塞或打折
- 2.地面不平
- 3.使用洗洁精
- 4.外部积水流入机器
- 5.洗碗机某部件漏水

故障处理方法:

- 1.疏通排水管, 避免打折
- 2.请调整并保持安装面平整
- 3.请专业维修人员维修
- 4.请专业维修人员维修
- 5.请专业维修人员维修

### Ed (通讯提示)

可能的原因:

通讯异常

故障处理方法:

请先拔下电源插头, 然后重新上电并开机检查是否恢复正常。无法恢复则联系维修人员

### ⚡ (进水异常)

可能的原因:

水龙头未打开

故障处理方法:

确认打开水龙头

• **温馨提示**

全国服务热线: 400-8899-315

# 常见问题

## 包修政策

具体包修政策请在“美的服务”微信公众号上查询。

# 联网指引

—— 美的美居配网 ——

## a | 下载安装美的美居。



扫描上方二维码或在应用市场搜索“美的美居”下载并安装App。

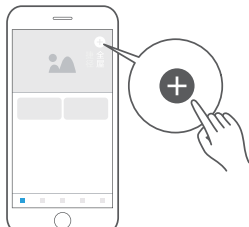

## b | 注册登录。



在App主界面，点击“+”按钮，根据向导完成帐号注册登录。

## c | 设置洗碗机。



长按联网键  3秒，此时联网键  上指示灯闪烁，设备进入美的美居App热点配网状态。

## d | 添加设备。

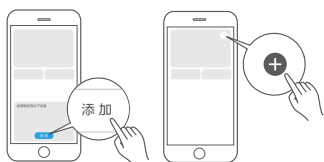

方式A

方式B

**方式A：**设备通电后，若APP首页发现附近可添加设备，点击“添加”按钮进行添加。

**方式B：**设备通电后，点击首页右上角“+”后选择“添加设备”，可通过扫描家电机身二维码、选择品类型号或者附近设备的方式添加设备。

## e | 设备联网。



根据App向导提示，为设备连接网络；若联网失败，请参考App页面提示进行操作。

### • | 注意事项及联网失败原因排查：

- 1.为产品联网时，请确保手机尽量接近本产品。
- 2.根据App提示，如果您的产品仅支持2.4GHz无线网络通信，选择当前家庭无线网络时，请注意选择2.4GHz网络。
- 3.路由器无线网络名称不建议含有中文或特殊字符（包括标点符号，空格等）。
- 4.建议同一路由器下连接设备数不超过10个，避免因信号不稳定对联网造成影响。
- 5.若路由器或无线网络名称密码更改，需重复以上过程重新联网。
- 6.随着产品技术更新，美的美居App内容可能会有所变更，实际以美的美居App内展示向导为准。
- 7.无线电发射模块已通过国家SRRC核准  
本设备包含型号无线电发射模块核准代码如下：  
SRRC认证ID：2019DP11042、  
2019DP0665、2020DP11686、  
2020DP10941、2021DP4011、  
2021DP10418、2021DP10395、  
2022DP5075。