

101-889178

本文件含有美的集团的保密信息
禁止任何人未经授权以任何形式使用
包括但不限于全部或部分地泄露、复制或散发

绝密

A

B

C

D

产品保修卡

产品信息 (用户填写)

用户姓名:	当地维修网点电话:
购买商品:	维修记录:
产品型号:	维修日期:
发票号码:	故障内容及处理情况:
购买日期:	维修单位:
产品编号:	维修人员签名:

服务承诺

产品如有故障, 请与本公司的特约维修网点或客户服务中心联系
全国服务热线: 400-8899-315
 本产品实行整机包修一年 (仅适用家庭使用的产品) 包修期的起始日期以产品发票日期为准。

凡属下列情况之一的, 不属包修范围

- 1、用户搬运和使用、保管和维护不当损坏/人为损坏。
- 2、经非本司指定维修部维修, 或用户自行装拆、维修。
- 3、产品附件 (如量杯、接浆、毛刷等)、印刷品 (如说明书等) 等损坏。
- 4、使用非我公司产品标配的赠品和配件, 造成损坏。
- 5、发票所载型号与维修产品型号不符或被涂改。
- 6、非家庭使用 (如经营、商用、公司集体) 的产品。
- 7、超出保修期。
- 8、无有效发票。
- 9、因不可抗力造成损坏。

本政策适用于在中华人民共和国境内 (中国香港、中国澳门、中国台湾除外) 销售使用的产品, 消费者在指定区域外的地区使用, 不能享受指定区域的“三包”政策。不属于包修范围内的产品, 将提供收费维修服务, 本公司客户服务中心仍热情为您服务。

服务热线: 400-8899-315

广东美的生活电器制造有限公司

地址: 广东省佛山市顺德区北滘镇三乐路19号
 邮编: 528311 | 网址: www.midea.com

16167000001681-XX

型号 MJ-BL1588

搅拌机 (破壁料理机)

使用说明书

使用前请仔细阅读本手册并妥善保管
 更多使用指引请【扫描机身二维码】查看电子版

**365天
只换不修**

购买美的小家电365天内出现性能故障
凭发票等有效凭证可直接免费以换代修

C100 M40 Y0 K15



16167000001681-XX
 条码生成规则: Code-128B
 数字部分为物料编码
 XX为供应商简称, 供应商自行填写
 如: 利和-LH, 亿洋-YY
 要求: 字体 美的无界联动体, 字号 10pt

2			
1			
标记	变更日期	变更人	变更内容

说明书技术要求			
物料编码	16167000001681		
产品型号/客户型号	MJ-BL1588	公差	±2.0mm
客户名称	美的	成品尺寸	145x210mm
材质	<input checked="" type="checkbox"/> 80g双胶纸 <input type="checkbox"/> 105g铜版纸 <input type="checkbox"/> 其它: _____		
印刷颜色	<input type="checkbox"/> 单色 <input checked="" type="checkbox"/> 双色 <input type="checkbox"/> 四色(CMYK) <input type="checkbox"/> 四色(CMYK)+专色		
专色数量	<input checked="" type="checkbox"/> 无 <input type="checkbox"/> 有 (<input type="checkbox"/> 1个 <input type="checkbox"/> 2个 <input type="checkbox"/> 3个 <input type="checkbox"/> 4个)		
表面处理	<input checked="" type="checkbox"/> 无 <input type="checkbox"/> 光油 <input type="checkbox"/> 光胶 <input type="checkbox"/> 哑胶 <input type="checkbox"/> 其它: _____		
成形方式	<input type="checkbox"/> 单张 <input checked="" type="checkbox"/> 钉装 <input type="checkbox"/> 胶装 <input type="checkbox"/> 折页 (<input type="checkbox"/> 风琴折 <input type="checkbox"/> 包心折 <input type="checkbox"/> 其它: _____)		

						80g双胶纸			美的生活电器事业部
标记	外数	分区	更改文件号	签名	年、月、日	阶段标记		重量	
设计	何惠婷	2023-7-1	标准化			B	重量	1:1	<div style="font-size: 24px; font-weight: bold;">说明书</div> <div style="font-size: 18px; font-weight: bold;">BL1588-101</div>
校对	张州文	2023-7-1				共 1 张 第 1 张			
审核									
工艺				审批					

美的生活电器事业部

说明书

BL1588-101

1

2

3

4

5

6

1

2

3

4

5

6

型号 MJ-BL1588

搅拌机（破壁料理机）

使用说明书

使用前请仔细阅读本手册并妥善保管

更多使用指引请【扫描机身二维码】查看电子版

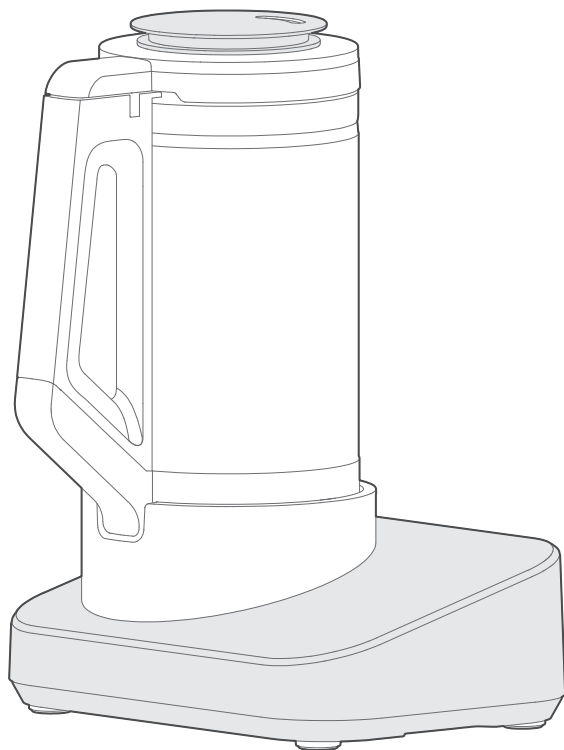

购买美的小家电365天内出现性能故障
凭发票等有效凭证可直接免费以换代修

安全警示

- 为保证使用安全，避免对您和他人造成伤害和财产损失，请您务必遵守以下安全事项。
- 不遵守安全警告而错误使用可能导致事故发生。



警告 表示可能会导致死亡或重伤的安全事项



表示【温馨提示】的内容



注意 表示可能会导致轻伤或财产损害的安全事项

【警告】重点安全注意事项



禁止搅打或研磨干货及坚硬的中药材（如石燕、石莲子、石磁等）。



禁止搅打筒骨、排骨、猪皮等坚硬或者韧性太强的肉类食材，以防破坏破壁刀，影响产品使用寿命。



制作加热美食过程中，请勿将抹布、密封罩等外来物品放于杯盖上，以免阻碍蒸汽排出导致溢出；搅拌杯内液体沸腾后请小心喷出水蒸汽和溅出的热水。

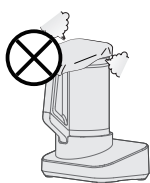

禁止将产品放置在太靠近炉具的地方，以免产品受损或引起火灾和人身伤害。



如插头或其他零件损坏时，必须停止使用本产品，并到指定维修点，请专业人士更换或维修，以免引起伤害。



如果电源软线损坏，为了避免危险，必须由制造商、其维修部或类似部门的专业人员更换。



请勿让儿童单独操作使用，确保不会将产品当成玩具，要放在婴儿接触不到的地方。老年人或残障人士以及无使用经验的人应该在监护和指导上使用本产品。



产品不得浸入水中。



本产品工作时禁止移动产品或触碰正在运动中的部件，避免意外伤害。



禁止使用本产品以外的附件和配件，以免引起火灾和人身伤害。













本产品工作时禁止空载运行或超负载使用。

















禁止使用劣质排插转接，以免引起火灾和人身伤害。









【注意】正确使用注意事项

-  使用前请确认电压是否和本产品规格一致 (220V~ 50Hz)，以免引起产品安全危险和损坏。
-  本产品内设过热保护装置，当非正常使用或电机严重超载运行时，产品会自动停机保护，如保护 30 分钟后，仍不能启动，产品需送本公司维修网点维修，请勿自行拆机。
-  确保搅拌器在移动底座前，关掉电源开关。
-  本产品与其它厨房电器的最小距离请保持 30 厘米以上。
-  禁止在无人看管的情况下运行本产品。
-  严禁误用。
-  若产品在使用过程中出现卡死现象，请立即关掉电源，拔下电源的插头，取下容器，将卡死刀片的材料取出，待电机冷却后方可继续使用。
-  本产品在连续搅拌果蔬时，每次的工作时间不能超过 3 分钟，累计不超过两次，如还需要继续使用，间隔 20 分钟后再使用。在操作中，如发现机座过热现象，应停机约 20 分钟，待其冷却后方可继续操作。
-  产品使用后，请及时拔掉电源及清洗产品。
-  禁止在倾斜的台面或不稳定的台面使用本产品，防止滑落或引起火灾。
-  在拆装或调试产品的任何部件前，请确保产品处于断电状态。













使用前注意事项

-  因不同型号的产品外观、功能和配置有所差异，请以实物为准，选择性阅读功能说明。
-  本产品仅限海拔高度 2000 米以下使用，超过海拔高度使用可能导致食物不熟、溢出、糊底等问题。
-  接通电源前，请务必确保搅拌杯组件、杯盖安装到位后再使用。
-  产品通电时，严禁将手或尖锐硬物等伸入搅拌杯内，以免受伤或使产品受损。
-  禁止用本产品直接加热牛奶、豆浆、冷糊类等粘稠的液体，否则会造成“糊底”等的烧焦情况，产生异味。
-  禁止放入超过 80℃ 的食材及液体进行搅打。
-  在制作果蔬类饮品时，有核的食材需去核。
-  启动产品前请放入食材，严禁空载。
-  清洗时，请用清水冲洗搅拌杯内部及配件，并抹干；刀片非常锋利，清洗时小心刀片，以免割伤。
-  机座外部可用拧干的布擦拭，严禁将机座进行冲洗、浸入水或其他液体中，以防漏电或器件损坏。
-  请勿使用研磨性清洁剂或腐蚀性液体（比如汽油或丙酮）来清洁产品。
-  制作美食前请将食材清洗并切至边长不大于 1.5 厘米的块状。
-  产品制作过程中请勿在杯体内添加砂糖、黑糖等调味料，以避免调味料在加热时粘着在搅拌杯底部。
-  制作各类饮品建议使用纯净水。

使用前注意事项

-  食谱中的食材份量均按照标准水位进行配备，用户在使用时请根据水量及食物种类调整食材总份量，其中加热功能不宜超过 1400mL（豆浆、糊类功能最大容量不宜超过 1200mL），冷饮功能最高不超过 1750mL，否则易造成溢出或者糊底。
-  使用粥类、糊类功能，为了确保食物粉碎效果和口感，（干玉米、红豆、绿豆、薏米等）干硬的食材，使用前请用热水浸泡 4 小时。
-  产品使用前，请确保桌台清洁，及时清理油污。
-  清洗搅拌杯内侧时，请注意搅拌刀片锋利，避免割伤。
-  当食物加热到沸腾后（倒计时开始）请勿终止程序，如误操作终止请勿选择加热功能继续制作，以免热食重复熬煮造成溢出 / 糊底。请更换食材后再重新选择功能制作，或使用锅具煮熟再使用搅拌模式打碎食物。
-  制作粥、糊、汤等必须选择对应的功能按键，否则制作出来的饮品会出现口感不好，煮不熟等情况，严重时将造成溢出或者糊底。
-  搅拌杯组件仅在提供的机座上使用。
-  使用产品后，清洗干净与食物接触的部位，避免长时期不用残留物腐蚀散发出异味。

研磨杯注意事项

-  研磨杯带有开盖安全保护，请注意杯盖安装到位才可启动机器。
-  研磨杯仅可用于研磨干货，严禁搅打果蔬、热食、清水等，搅打清水、果蔬、热食等可能会造成产品保护或损坏。如果产品进水造成保护，可待晾干后再使用。如果产品损坏，请咨询售后维修中心。
-  搅打大颗粒食材时，食材直径不大于 10mm 大小为宜。
-  研磨前请将待研磨食材脱水或烘干，研磨容量请勿超过 250mL。
-  研磨开始时噪音较大，请远离儿童使用。研磨时如晃动可用手按住杯盖。
-  研磨完成后，请小心杯身余热，注意防烫！
-  当研磨食材发现空转（刀片碰不到食材）时，请立即停机并取下研磨杯，若空转时间过长可能会导致食材焦糊！
-  研磨时长请勿超过 2 分钟。如果研磨未能达到理想的细腻度，可以减少单次研磨的食材量，再次研磨至更细腻，但请注意观察杯内食材状态，以免长时间研磨造成焦糊！
-  两次相邻研磨之间需停机冷却 10 分钟。
-  产品未停稳前请勿提起研磨杯，以免损伤离合器防振垫。
-  研磨时，加热功能无法使用。
-  建议研磨速度为 H 档，低速档研磨会降低研磨效果。

产品简介

部件展示

 可拆卸部件（使用前，请先清洗）

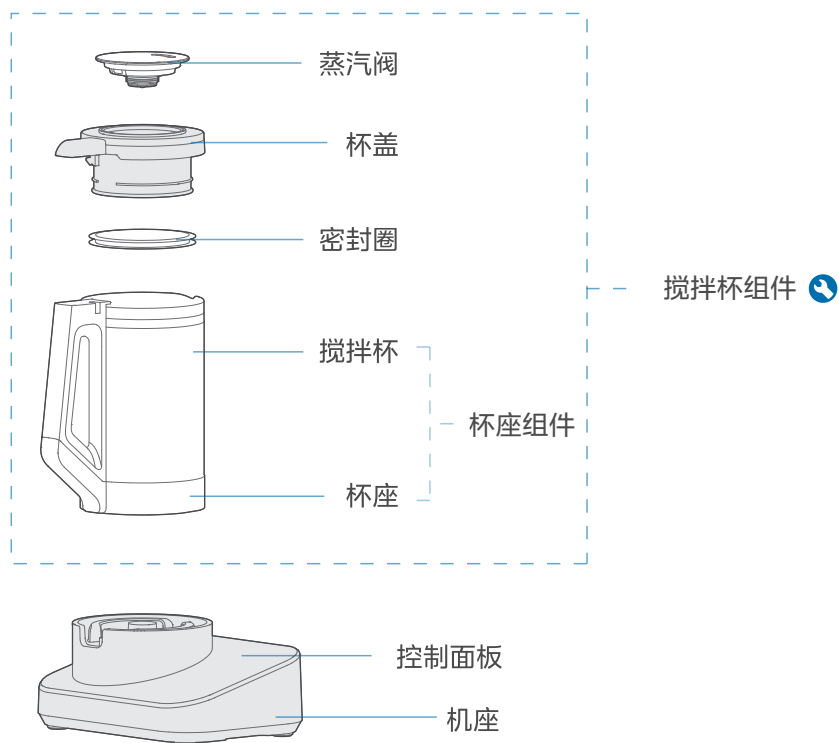

配件清单

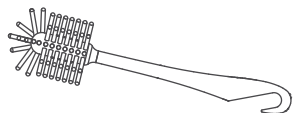

毛刷1个



量杯1个

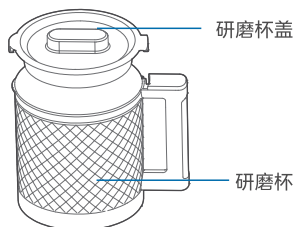



研磨杯1个

操作面板说明



通用功能

启动/停止	设定好产品工作方式后，轻触“启动/停止”键，产品进入工作状态。工作过程中轻触“启动/停止”键，产品停止工作。
浆类	轻触“浆类”键  图标，“浓豆浆”功能灯闪烁，再次轻触下一个功能灯闪烁，到需要的功能后停止即可。
热饮	轻触“热饮”键  图标，“浓汤”功能灯闪烁，再次轻触下一个功能灯闪烁，到需要的功能后停止即可。
其他	轻触“其他”键  图标，“果蔬汁”功能灯闪烁，再次轻触下一个功能灯闪烁，到需要的功能后停止即可。
口感	选择对应功能后，默认“细腻”灯闪烁，轻触“口感”键下一个口感“标准”灯闪烁，到需要的“口感”后停止即可。 注： 1.“古法浓浆”、“快豆浆”、“浓汤”、“煮奶茶”、“熟料豆浆”、“搅拌”和“五谷粉”功能无法选择口感。 2.口感有“细腻”、“标准”、“高纤维”3种口感可调节。

自定义功能

搅拌	加入食材后，轻触“搅拌”键，继续轻触“搅拌”键可调整搅拌速度。轻触“启动/停止”键启动。 速度调整范围：1-8档；L-H档，L为最低档，H为最高档。
预约	加入食材后，轻触“浆类”键或“热饮”键点击对应图标，选择需要功能。轻触“预约”键，再次轻触“预约”键调整到需要的完成时间，然后轻触“启动/停止”键，完成预约。 注： 1.预约适用于加热功能。 2.长按“预约”键可快速调节预约时间。 3.制作完成时间如6:00指6小时后完成，非北京时间6:00完成。

热饮功能

浓豆浆 快豆浆 古法浆 浓汤 玉米汁 煮奶茶	加入食材，轻触“热饮”或“浆类”对应图标，选择功能模式，然后轻触“启动/停止”键，产品进入工作状态。过程中需要先煮沸，然后搅打、长时间熬煮。 注： 1.浓汤模式过程中轻微搅拌会形成少许食物碎末。 2.若食材中含有干玉米、红豆、绿豆、薏米等干硬食材，使用前建议先用热水浸泡4小时。 3.工作结束后，自动进入保温状态，保温时长约6小时；如中途有断电，需手动选择保温功能进入保温。
---------------------------------------	---

冷饮功能

果蔬汁	加入食材，轻触“其他”键  图标，选择功能后，轻触“启动/停止”键，产品进入工作状态。 注：1.制作苦瓜、青瓜、哈密瓜等果蔬汁，最大容量不宜超过1200mL，否则易造成溢出。 2.屏幕显示倒计时为“秒”。
碎冰	加入冰块，轻触“碎冰”键，轻触“启动/停止”键启动，产品进入工作状态。

研磨功能

五谷粉

研磨杯中加入食材，轻触“其他”键  图标，选择“五谷粉”功能后，然后轻触“启动/停止”键进入工作状态。

注：

1. 该功能仅适用于研磨杯。
2. 粉碎干货和药材请使用研磨杯，搅拌杯不能粉碎干货和药材。
3. 使用研磨杯时，五谷粉对应功能灯亮。
4. 屏幕显示倒计时为“秒”。
5. 食材量需没过刀头研磨效果更佳。

清洗功能

除菌洗

用于辅助清洗搅拌杯组件。加入 1000 毫升清水（可适当调整水量）后，轻触“其他”键  图标，选择“除菌洗”功能，然后轻触“启动/停止”键，产品进入工作状态。

注：此功能仅适用于标配搅拌杯组件。

保温功能

保 温

加入适量水后，轻触“保温”键，然后轻触“启动/停止”键，产品进入工作状态，过程伴随轻微搅动，搅拌杯的水温将维持约 55°C，保温时长约 6 小时。

注：浓汤、煮奶茶功能不建议单独启动保温功能，避免食物搅碎。

智能海拔识别

⚠ 注意

- 产品在工作过程中实时自动适应水温及所在地区海拔与电压，将功能制作程序调节至最佳状态，以保证食材营养充分释放，防止海拔及电压变化导致食材不熟、溢出、糊底等问题。
- 煮水过程中有较大的水蒸汽，请注意防烫。
- 完成智能海拔识别后，产品就已经调节到当地环境下最优的制作程序，并一直保持此状态运行。

为充分保证食材制作效果，首次使用产品前，或者产品被搬至海拔有较大变化的地区时，请按以下步骤操作：

- 1** 加水（不要加任何食材）至 800mL~1000mL 水位之间

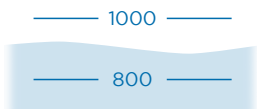

- 2** 将搅拌杯组件和杯盖安装到位，并放入主机上

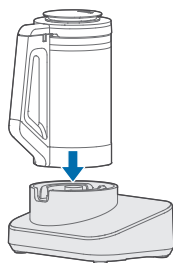

- 3** 连接电源，通电 30 秒内，长按“搅拌”键 3 秒，进入智能海拔识别模式

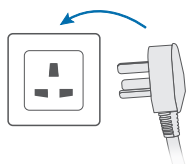

- 4** 设置完成后会短时搅打，显示屏循环显示“88:88”，破壁机将加热至水沸腾



- 5** 当显示屏显示“88:88”同时发出“嘀嘀...”的提示音，智能海拔识别程序完成，请断开电源



清洁保养

清洁

- 搅拌杯在完成烹饪后，请把食材倒出，即刻加入清水，然后使用“除菌洗”功能，待“除菌洗”功能完成后，建议打开杯盖，把搅拌杯清水倒掉，便于搅拌杯内部和杯盖的水分蒸汽快速蒸发，达到更好清洁效果。
- 断开电源，机座外部可用拧干的布擦拭，严禁将机座放入水或其它液体中，也不能在水或其它液体下冲洗，以防漏电或器件损坏。
- 清洗时，请用清水冲洗搅拌杯内部及配件，并抹干；刀片非常锋利，清洗时小心刀片，以免割伤。
- 产品使用后，需尽快清洗杯盖及密封圈等部件，避免长时间放置后造成染色。如果部件被食材染色，可尝试在冲洗前加几滴食用油进行擦拭。
- 用清水冲洗部件后，再彻底擦干。
- 慎防余热烫伤，请待搅拌杯组件冷却后清洁。
- 当杯桶内的残留物干结成难以清除的硬块时，加入适量的水浸泡，待0.5~1小时软化后，再将其清洗擦拭干净。
- 不可浸泡机座、搅拌杯组件、电源线等任何工作中用电的部件。
- 当发热盘底部多次清洗不到位时，会于底部积聚有浅褐色的附着层，此时，可以用清水长时间浸泡，再用稍硬的洁布蘸取白醋，以适度的力顺其底部纹理旋转擦拭干净。
- 不可直接冲淋机座以及搅拌杯组件底部。
- 不可将产品、电源线及包装附件等置于太阳下暴晒。
- 不能放进洗碗机清洗。
- 清洗完后，将密封圈装配在杯盖上。
注意：密封圈要与杯盖装配到位，防止使用时溢出。

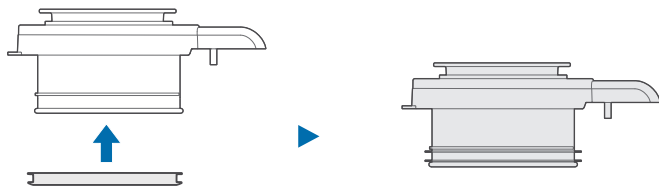

保养

如长期不用，请将本产品存放在干燥通风处，以防止电机受潮生锈，影响使用。

使用说明

使用方法

● 请使用纯净水。

1 将食材切成约1.5厘米大小块状

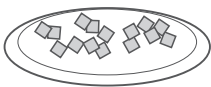

● 温馨提示

- 肉类需去皮、去骨、去筋，切条。

2 将搅拌杯放入杯座上，并顺时针旋转至发出“叭”声，表示扣合到位

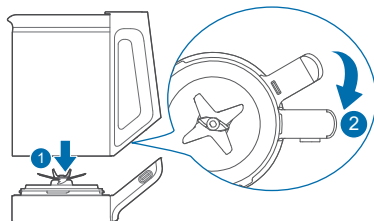

3 用量杯参照食谱量取适量食材，倒入搅拌杯组件中，并加入适量清水

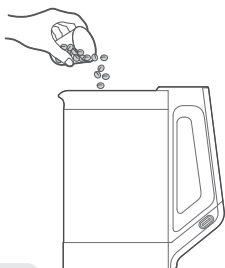

● 温馨提示

- 可按食谱的配比酌量加减。

4 将杯盖两侧扣耳错开对齐杯口凸耳，把杯盖压入搅拌杯组件，再将杯盖顺时针旋转与搅拌杯组件扣好

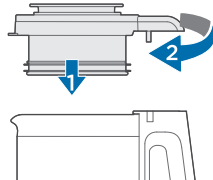

⚠ 注意

- 杯盖密封圈不能漏装。
- 搅拌杯组件有开盖保护装置，如杯盖未旋转到位，产品将不工作。

5 将搅拌杯组件按正确的位置放入到机座上。插上电源线，接通电源时，产品鸣一声，指示灯亮起

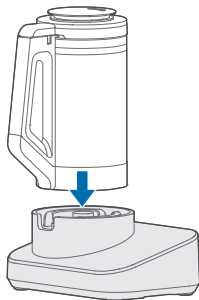

使用说明

使用方法

● 请使用纯净水。

6 根据需求选择产品功能。轻触“启动/停止”键，产品开始工作



● 温馨提示

- 程序运行过程中，电机有忽快忽慢或间歇性动作属正常现象。
- 加热类功能启动后会有一段等待时间，待水达到一定温度后进入倒计时。

7 工作完成后，产品发出“滴滴”提示音。拔出电源线，取下搅拌杯组件，打开杯盖

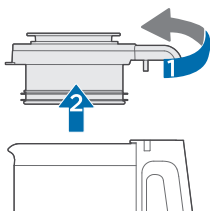

⚠ 注意

- 打开杯盖时注意涌出蒸汽，防止烫伤。

8 倒出浆液，依据个人口味加入调味料

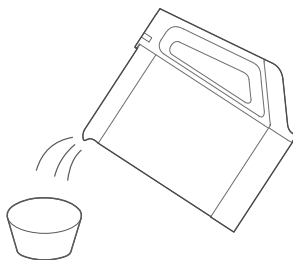

⚠ 注意

- 倒浆时请勿过急，防止液体溅出。

9 拆卸杯座组件：一只手捏住杯座按键，另一只手抓住搅拌杯手柄，逆时针旋转搅拌杯，即可分离搅拌杯和杯座。接着清洗杯座和搅拌杯。最后用湿布清洁产品外壳

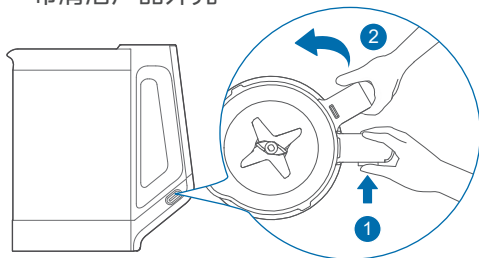

⚠ 注意

- 禁止直接冲淋机座。
- 如需拆卸杯座和搅拌杯，需提前把杯盖从搅拌杯组件取下来。
- 拆卸杯座组件时，请放置在台面上操作。

使用说明

研磨杯使用方法

1 将食材放入研磨杯，盖上杯盖并沿顺时针旋紧

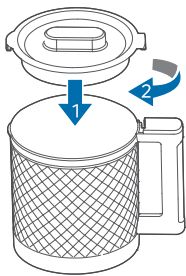

⚠ 注意

- 软食材容量不能超过 500mL 刻度。
- 硬食材容量不能超过 300mL 刻度。

2 将研磨杯放置于机座上，注意研磨杯把手在正前方

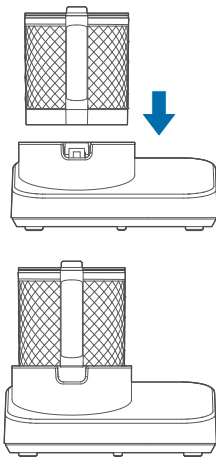

3 插上电源线，接通电源时，显示屏亮起。选择“五谷粉”或自定义速度后，轻触“启动/停止”键开始研磨



▶ 五谷粉 ▶

启动
停止

⚠ 注意

- 研磨时间不能超过 2 分钟。

研磨杯食材重量参照表

食材	每次最大粉碎量
黄豆	200g (参考250mL 刻度)
绿豆	240g (参考250mL 刻度)
大米	150g (参考1/2 刻度)
红豆	120g (参考1/2 刻度)
胡椒	100g (参考1/2 刻度)
薏米	100g (参考1/2 刻度)
红豆+薏米	100g (参考1/2 刻度)

使用说明

量杯使用说明

制作米糊/熬粥/豆浆时，1平杯黄豆或3/4~1平杯米，配水约1200毫升，可根据个人口味适当增减水量来调节浓度。



食谱

核桃燕麦豆浆

1 食材

干黄豆50克（约3/4量杯）、生燕麦20克（约1/3量杯）、核桃仁15克（约1颗）

2 做法

将食材全部洗净放入搅拌杯组件中，加入清水1000毫升（可根据口味适当增减）。轻触“浆类”键  图标，选中“浓豆浆”或“快豆浆”功能，可依个人喜好选择“口感”，轻触“启动/停止”键，等待制作完成即可。

浆类



▶ 浓豆浆 ▶

启动
停止

古法浓浆

1 食材

干黄豆80克（约1量杯）

2 做法

将食材全部洗净放入搅拌杯组件中，加入1000毫升清水（可根据口味适当增减）。轻触“浆类”键  图标，选中“古法浆”功能，可依个人喜好选择“口感”，轻触“启动/停止”键，等待制作完成即可。

浆类



▶ 古法浆 ▶

启动
停止

食谱

排骨浓汤

- ① 食材
玉米半根（约200克）、排骨200克、胡萝卜200克、姜片5片，盐依据个人喜好添加

- ② 做法
将洗净排骨切块、玉米洗净切成6段、胡萝卜洗净切丁放入搅拌杯组件中，加入清水约700毫升（可根据口味适当增减），轻触“热饮”键  图标，选中“浓汤”功能，轻触“启动/停止”键，等待制作完成即可。



▶ 浓 汤 ▶

启动
停止

香浓玉米汁

- ① 食材
玉米粒 150 克、大米 50 克

- ② 做法
将玉米粒洗净放入搅拌杯组件中，加入1000毫升清水（可根据口味增减）。轻触“热饮”键  图标，选中“玉米汁”功能，可依据个人喜好选择“口感”，轻触“启动/停止”键，等待制作完成即可。



▶ 玉米汁 ▶

启动
停止

香蕉苹果汁

- ① 食材
蜂蜜1勺、牛奶300克、香蕉1根、苹果120克（约半个）（建议加冰块：3块，口感更佳）

- ② 做法
将苹果洗净去核后切成不大于3厘米的块状，香蕉切成6段。然后将食材放入搅拌杯组件中，倒入300克牛奶和1勺蜂蜜。轻触“其他”键  图标，选中“果蔬汁”功能，轻触“启动/停止”键，等待制作完成即可。
提示：苹果易氧化变色，制作后请尽快饮用。



▶ 果蔬汁 ▶

启动
停止

食谱

醇香奶茶

① 食材

牛奶 400-500 毫升、水 200 毫升、红茶 6 克

② 做法

将茶叶洗净后放入搅拌杯中，并加入水，轻触“热饮”键 ，选中“煮奶茶”功能，轻触“启动/停止”键，等待程序完成后，再倒入牛奶（可根据个人口味加入适量白砂糖），盖上杯盖轻摇混合即可。

提示：请过滤后饮用



▶ 煮奶茶 ▶

启动
停止

红豆薏米粉

① 食材

红豆、薏米各70克（烘焙脱水，炒熟），
红枣干15克

② 做法

将红豆，薏米各70克烘干并炒熟，加入15克红枣干放入研磨杯中。轻触“其他”键 ，选中“五谷粉”功能，轻触“启动/停止”键，等待制作完成即可。



▶ 五谷粉 ▶

启动
停止

碎冰

① 食材

冰块2cmx2cm，重量约200克

② 做法

使用前将搅拌杯内水份擦拭干净，放入2cmx2cm，重量约200克的冰块，冰块需冷冻48小时以上。轻触“碎冰”键，然后轻触“启动/停止”键，等待制作完成即可。

碎冰 ▶

启动
停止

服务指南

产品参数

型号	额定电压	额定频率	加热功率	搅拌功率	额定容积
MJ-BL1588	220V~	50Hz	1300W	1350W	1.75L

故障代码解决方法

异常显示	可能的原因	处理方法
E 1	◇ 机器底座进水,主要是底座与杯子对接的部分进水、电路板进水等	更换搅拌杯组件, 确认是杯子故障还是底座故障, 如果确认是底座故障, 如下处理:
E 2	◇ 机器底座进水 ◇ 杯子与底座配合不到位 ◇ 电路板故障、机器内部连接线故障	◇ 机器内部水迹自然晾干, 避免进水 ◇ 如故障不能恢复, 请送售后网点维修
C 3	◇ 电路板故障、机器内部连接线故障 ◇ 杯子与底座配合不到位 ◇ 机器底座进水 ◇ 底座内部连接线松脱、断开 ◇ 电路板故障 ◇ 温控器高温保护	◇ 加热食材过量, 导致食物糊底, 高温报警, 清理杯内食材, 按照说明书食材用量, 重新使用 ◇ 机器内部水迹自然晾干, 避免进水 ◇ 如故障不能恢复, 请送售后网点维修
E 0	◇ 线路板故障 ◇ 机器内部进水	◇ 机器内部水迹自然晾干, 避免进水 ◇ 如故障不能恢复, 请送售后网点维修
d 1	◇ 线路板故障 ◇ 机器内部进水 ◇ 电机故障	◇ 机器内部水迹自然晾干, 避免进水 ◇ 机器冷却 20 分钟后再通电 ◇ 如故障不能恢复, 请送售后网点维修

若在制作过程中, 出现报警音, 显示屏出现故障代码时, 可根据以下列表进行判断和处理, 若问题无法解决, 可联系售后服务进行维修。

☎ 全国服务热线
400-8899-315

异常现象解决方法

当您认为产品有故障的时候,在送到维修网点修理之前请检查以下情况,进行确认。

异常现象	可能的原因	处理方法
工作结束, 食材不热	错选功能档, 此功能档只搅打不加热	按说明书选择功能档
	机器自身故障	送当地售后维修
工作噪音	电机搅打声音	属于正常现象
	产品磨合期	偶有噪音属于正常现象
	异响, 电机异常	送当地售后维修
糊底	食材放量过多	按说明书放食材量
	放错食材	不能放入面粉等糊底严重的食材
	水量过少	请加水至正确水位线
	杯体底部未清洗干净	使用前, 请清洗干净
	错选功能档	按说明书选择功能档
	机器自身故障	送当地售后维修
食材打不碎	食材放量过多或过少	按食谱配方操作
	水量过多或过少	请加水至正确水位线
	错选功能档	按说明书选择功能档
	机器自身故障	送当地售后维修
显示屏不亮	电源线未插好	检查电源线并保证插好、通电
	机器自身故障	送当地售后维修
	杯子未安装到位	将杯子重新装好
	杯盖未旋合到位	将杯盖旋合到位
按键没反应	机器正在工作, 不能操作	属于正常现象
	面板有水, 影响灵敏度	擦干面板
	机器自身故障	送当地售后维修
显示屏亮, 但产品不工作	未按启动/停止键	重新选择功能, 按启动/停止键
	杯内未加水, 过热保护	请加水至正确水位线, 冷却后, 重新启动
	工作过程中出现鸣叫报警	先拔掉电源, 再通电后按正常工作步骤进行操作
	机器自身故障	送当地售后维修

异常现象解决方法

当您认为产品有故障的时候,在送到维修网点修理之前请检查以下情况,进行确认。

异常现象	可能的原因	处理方法
溢出	食材放量过多或过少	按说明书放食材量
	水量过多或过少	请加水至正确水位线
	错选功能档	按说明书选择功能档
	机器自身故障	送当地售后维修
	带防溢功能的杯盖没有盖到位	请确保杯盖到位,信号可靠连接
	未进行海拔识别,错误工作	重新操作海拔识别程序
	机器直接二次加热原食材	倒掉原食材,更换新食材操作

环保清单

产品中有毒有害物质或元素的名称及含量

部件名称	有毒有害物质或元素					
	铅(Pb)	汞(Hg)	镉(Cd)	六价铬(Cr(VI))	多溴联苯(PBB)	多溴二苯醚(PBDE)
杯盖组件	○	○	○	○	○	○
大杯	○	○	○	○	○	○
刀盘组件	○	○	○	○	○	○
上固定板	○	○	○	○	○	○
外壳	○	○	○	○	○	○
电机总成	X	○	○	X	X	X
PCB组件	X	○	X	○	X	X
底座	○	○	○	○	○	○
电源线组件	X	○	○	○	X	X

本表格依据SJ/T11364的规定编制

O: 表示该有害物质在该部件所有均质材料中的含量均在GB/T26572规定的限量要求以下。

X: 表示该有害物质至少在该部件的某一均质材料中的含量超出GB/T26572规定的限量要求。

产品执行标准: GB4706.1-2005 GB4706.30-2008 GB4706.19-2008

产品合格证

检查结论: 合格

检查员号: 检验员A1

检查日期: 见生产批号

广东美的生活电器制造有限公司

生产日期见生产批号前6位 (年/月/日)



本产品所含食品用塑料工具
生产许可证编号: 粤 XK16-204-00125

注意

- 本资料上所有内容均经过认真核对, 如有任何印刷错漏或内容上的误解, 可向本公司咨询。注: 产品若有技术改进, 会编进新版手册中, 恕不另行通知。产品外观、颜色如有改动, 以实物为准。

365天以换代修



服务内容

2021年1月1日后购买的美的生活家电正常使用一年内出现性能故障(非人为因素导致), 经授权服务商/电商客服鉴定属实, 凭有效凭证直接以换代修。

有效凭证

有效发票、电商产品签收记录、连锁超市购物小票、美云销用户销售单、以换代修金卡等可查实凭证。无以上有效凭证, 按产品出厂日期延后六个月作为购买时间点, 开始计算365天以换代修时间。

凡属下列情况之一的, 不属以换代修范围

- 1、非性能故障: 产品经由授权服务商检测无故障或不属于性能故障;
- 2、样机/赠品/优惠品: 不享受以换代修服务权益, 但可正常保修服务;
- 3、不当使用造成故障: 因个人使用不当(包括但不限于误用、疏忽、滥用、事故)造成的产品损坏;
- 4、产品被拆卸过: 购买的产品被未被授权服务商或用户等人拆卸过;
- 5、非家庭用户: 本服务只针对个人及家庭用户, 商用产品/工程类/团购礼品类产品不享受以换代修服务。

以换代修原则

- 1、换货新机自签收之日起(凭系统换货记录)仍享受365天以换代修及正常三包服务;
- 2、以换代修优先更换同型号产品;
- 3、若无同型号产品则提供美的同价位段其他型号产品。

激活电子包修卡, 领取服务权益

扫码激活权益

- 365天以换代修, 产品出故障, 直接以换代修
- 电子包修卡, 告别纸质发票
- 获取家电使用技巧, 更多新品免费测评机会
- 7 X 24 小时自助服务平台, 免排队秒响应



微信扫一扫

② 按提示信息, 点击登陆



③ 按要求填写信息, 激活电子包修卡

登记家电信息

产品品类* _____

产品型号* _____

.....

激活电子包修卡



产品保修卡

产品相关信息（用户填写）

用户姓名:	当地维修网点电话:
购买商品:	维修记录:
产品型号:	维修日期:
发票号码:	故障内容及处理情况:
购买日期:	维修单位:
产品编号:	维修人员签名:

服务承诺

产品如有故障，请与本公司的特约维修网点或客户服务中心联系

全国服务热线：400-8899-315

本产品实行整机包修一年（仅适用家庭使用的产品）包修期的起始日期以产品发票日期为准。

凡属下列情况之一的，不属包修范围

- 1、用户搬运和使用、保管和维护不当损坏/人为损坏。
- 2、经非本司指定维修部维修，或用户自行装拆、维修。
- 3、产品附件（如量杯、接浆、毛刷等）、印刷品（如说明书等）等损坏。
- 4、使用非我公司产品标配的赠品和配件，造成损坏。
- 5、发票所载型号与维修产品型号不符或被涂改。
- 6、非家庭使用（如经营、商用、公司集体）的产品。
- 7、超出保修期。
- 8、无有效发票。
- 9、因不可抗力造成损坏。

本政策适用于在中华人民共和国境内（中国香港、中国澳门、中国台湾除外）销售使用的产品，消费者在指定区域外的地区使用，不能享受指定区域的“三包”政策。不属于包修范围内的产品，将提供收费维修服务，本公司客户服务中心仍热情为您服务。

服务热线：400-8899-315

广东美的生活电器制造有限公司

地址：广东省佛山市顺德区北滘镇三乐路19号
邮编：528311 | 网址：www.midea.com

