



## 美的集成灶



JJZT-FX90蒸烤一体

## 部件展示

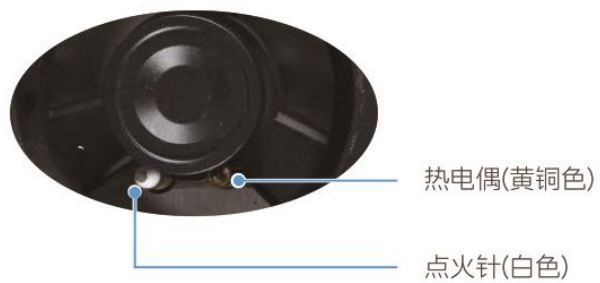
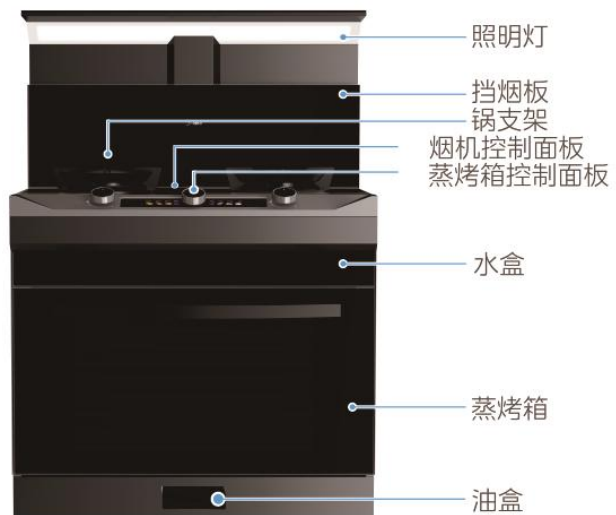

### 温馨提示

本资料图片仅供参考，具体请以实物为准；  
产品若有技术改进，会编进本资料中，如  
资料与实物有差异请以实物为准。

## 附件清单

### • 温馨提示

免费安装（除标配外的辅材另外收费）



排烟管 X1



止回阀 X1



锅支架 X2



内环火盖 X2



外环火盖 X2  
(天然气专用)



挡烟板 X1



防护网 X1



吸烟罩 X1



吸烟罩固  
定支架 X2



M8\*35螺钉 X2



烤架 X1



蒸盘 X1



大抱箍 X2



隔热手套 X1



说明书 X1



电源线固定壳 X1



电源线 X1



M4\*24螺钉 X2



柠檬酸 X3



清洁海绵 X1  
(2023年7月18日前附件)

### • 温馨提示

本资料图片仅供参考，具体请以实物为准；  
产品若有技术改进，会编进本资料中，如  
资料与实物有差异请以实物为准。

# 操作界面

## 烟机操作界面



## 蒸烤箱操作界面



### 温馨提示

本资料图片仅供参考，具体请以实物为准；  
产品若有技术改进，会编进本资料中，如  
资料与实物有差异请以实物为准。

## 产品参数

产品型号	JJZT-FX90
整机额定输入功率 (W)	2678
烤箱额定输入功率 (W)	2445
蒸箱额定输入功率 (W)	2563
主电机额定输入功率 (W)	110
净重 (Kg)	99.5
排风管外径 (mm)	Φ180
热负荷 (kW)	左: 5.2 / 右: 5.2
容积 (L)	60
照明灯功率 (W)	5W×1
使用电源	220V~ 50Hz
最大静压 (Pa)	1100
最大风量 (m <sup>3</sup> /min)	18/24(爆炒)
工作风量 (m <sup>3</sup> /min)	12
半消声室噪声 [dB(A)]	63
工作噪声 [dB(A)]	70
最大全压效率 (%)	≥ 27
瞬时气味降低度 (%)	≥ 62
常态气味降低度 (%)	≥ 94
油脂分离度 (%)	≥ 91
气源种类 (Y/T)	天然气 (12T)
额定燃气供气压力 (Pa)	2000
能效等级	一级能效
机体尺寸 长×宽×高(mm)	900×600×800/1285

空气性能特性曲线及阻力曲线

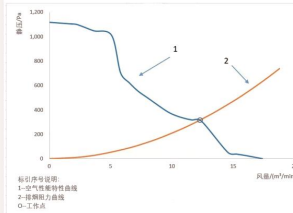

### 注意事项

- 根据GB 17905《家用燃气燃烧器具安全管理规则》的规定：从售出当日起，燃气灶具的报废年限应为8年
- 最大风量、工作风量、最大静压：实测值与明示值的允差不应超过明示值的-10%
- 半消声室噪声实测值与明示值的允差不应超过+3dB(A)
- 半消声室噪声、工作噪声：按照标准GB/T 17713-2022测试方法测试所得，所示半消声室噪声值为A计权声功率级，所示工作噪声为A计权声压级
- 产品的额定总功率是按照风速三档、过温蒸功能、加灯同时运行计算（不加烟管和止回阀）。

# 电气原理图

220V~ 50Hz

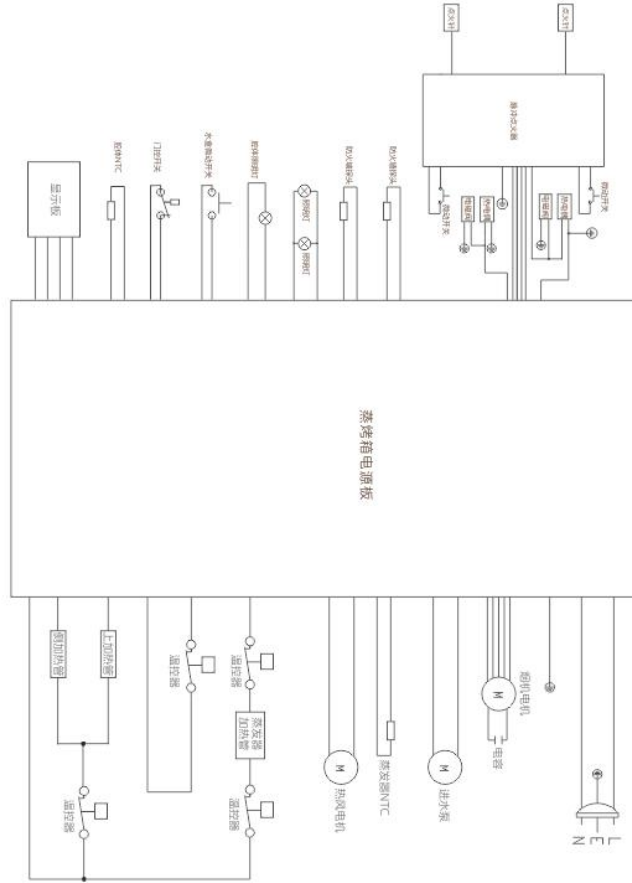

# 安装要求

- 安装环境  
应平稳安装在空气流通，操作保养方便的地方。
- 安装位置  
可以独立安装，也可以与其它厨房家具组合安装。
- 连接燃气  
安装前应核对您所使用的燃气种类与本机标牌上标识的是否一致。否则，应更换相应的燃气灶，连接完毕后，应用肥皂水仔细检查各个连接部位，确保无漏气现象。
  1. 金属软管连接  
先在金属软管螺母内放入橡胶垫圈，然后再将金属软管放入进气接头螺纹处，并用扭力扳手按紧金属软管螺母。
- 风管安装  
参照说明书示意图在墙上开孔，打开通风管的保护罩，把通风管一端穿出墙外与出风窗相连接。通风管与墙壁空隙用水泥密封。

# 连接气源

## ⚠ 注意

- 请预约专业人员操作

## 使用金属软管连接

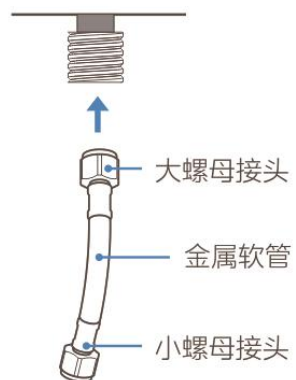

- a 将金属软管大螺母一端与集成灶进气端口相连，拧紧确保密封避免漏气
- b 将金属软管小螺母一端与气源总阀端口相连，按紧确保密封避免漏气

## 确认燃气管连接无漏气

日用小贴士——简单的漏气检测方法：

- 用肥皂水涂在连接处，打开气源总阀，如有气泡产生说明漏气，请关闭气源总阀，再次拧紧连接处，再次检测直至无漏气后方可使用。



# 外形尺寸示意图

单位: mm

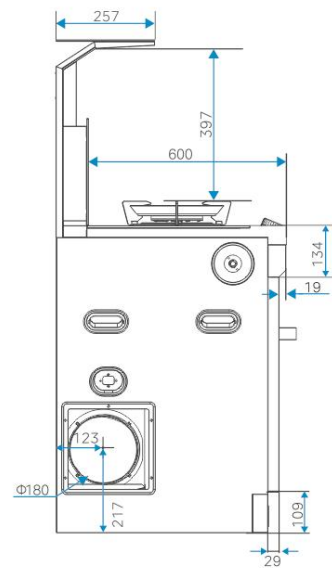
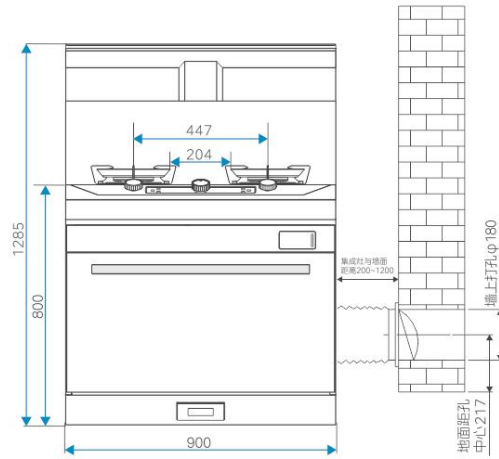

★ 机脚可调高度范围: 0~20mm





# 快速入门

## 灶具功能使用说明

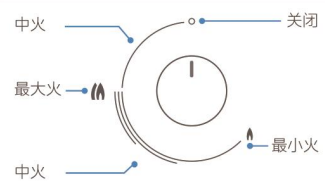
### 点火



- 将左右旋钮置于  位置，然后打开气源总阀；
- 按压旋钮并按逆时针方向旋转至  位置；
- 在点着火后，请持续按压旋钮3-5秒后再松手。

### 熄火

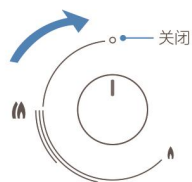

- 顺时针旋转回  位置，关闭气源。

### 调节火力

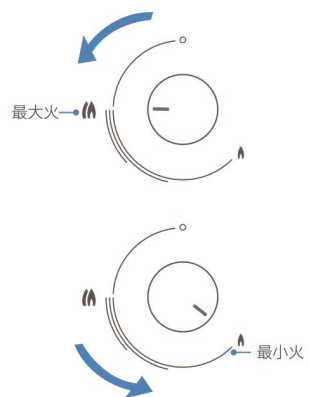

- 火力档位调节可参见上图。

## 电源

a | 轻触“”打开电源/关闭电源。



## 风速

a | 轻触“”按键，风机档位按1-2-3-8-1循环变化，数码管显示对应的风速档位。



## 蒸汽洗

a | 长按“”键，按键灯常亮，进入蒸汽洗显示屏显示倒计时8分钟。





## 清洁锁屏

a | 长按“”键，屏上清洁锁屏图标点亮，烟机显示板处于上锁状态。



## 照明

a | 短按“”键，切换当前照明开关状态，  
长按“”键，调节照明灯亮度。





## 使用技巧

### 照明

a | 轻触**照明**键切换开灯和关灯。



### 预约

功能说明：APP预约。

### 童锁

功能说明：开启童锁可锁定同一控制面板上除电源按键之外的所有按钮，其他按键被短按或长按，会有蜂鸣提醒，防止小孩误操作，或擦洗取物时误触，保障家人安全。

- a | 在开机状态下，长按“童锁”按键触发童锁功能，显示屏的童锁图标常亮。
- b | 在童锁状态下，长按“童锁”按键可解锁。
- c | 在童锁状态下，除了电源按键和童锁按键以外，其他按键操作无效；
- d | 在童锁状态下，按无效按键时旋钮屏提示“按键已锁”，童锁图标闪烁。
- e | 短按或长按电源按键关机，童锁同时自动解锁。



# 使用技巧

## 烟灶联动

功能说明：灶具点火烟机自动开启，灶具关火烟机自动进入3min 延时关机，之后自动关闭，无需手动操控，简化烹饪流程。

- a | 风机处于关闭或延时关闭状态时（包括蒸汽洗状态下），且两个灶头均关火状态和蒸烤箱未工作情况下，任一灶头检测到点火（热电偶检测点火成功）之后，伴随提示音，风机开启（默认是上次关闭烟机前的正常档位；若手机APP配置为其他档位则运行其他档位），照明开启。
- b | 烟机风机处于开启状态时，且蒸烤箱未工作情况下，任一灶开火状态下，检测到所有灶头均熄火（热电偶检测已关火）之后，风机进入3min 延时关闭状态，默认运行档位为1档（若手机APP配置为其他档位则运行其他档位），烟机显示板数码管闪烁显示档位，照明状态不变。
- c | 风机延时关闭状态下，短按“电源”按键或3min 延时结束后，伴随按键提示音，风机关闭，照明关闭。
- d | 风机延时关闭状态下，短按“风速”按键或“爆炒”按键后，伴随按键提示音，烟机退出延时关机状态而进入常规风速状态。
- e | 烟机风机处于风速2档或3档状态时，且蒸烤箱正在工作情况下，任一灶开火状态下，检测到所有灶头均熄火（热电偶检测已关火）之后，烟机自动调节为1档。

# 使用技巧

## — 烟机蒸烤箱联动 —

功能说明：集成灶待机状态下，蒸烤箱功能开启烟机自动开启1档，蒸烤箱工作结束，之后自动关闭，无需手动操控，简化烹饪流程。

- a | 风机处于关闭或延时关闭状态时，且两个灶头均关火状态和蒸烤箱未工作情况下，蒸烤箱开启工作之后，风机开启1档位，照明状态不变。
- b | 烟机风机处于开启状态时，且所有灶头均熄火（热电偶检测已关火），且蒸烤箱从启动转为关闭后，伴随按键提示音，风机进入3min 延时关闭状态，默认运行档位为1档，烟机数码管闪烁显示档位，照明状态不变。
- c | 风机延时关闭状态下，短按“电源”按键 或 3min 延时结束后，伴随按键提示音，风机关闭，照明关闭。
- d | 风机延时关闭状态下，短按“风速”按键 或“爆炒”按键后，烟机退出延时关机状态而进入常规风速状态。



# 菜谱清单

## 蒸箱内置6个菜单

菜单	显示	食材量	层位	是否预热	附件
白蛤蒸蛋	H01	3个 (约140g)	2	否	蒸烤盘
冬菇蒸滑鸡	H02	450g	2	否	蒸烤盘
剁椒鱼头	H03	380-400g	2	否	蒸烤盘
金银蒜蒸老虎虾	H04	300g	2	否	蒸烤盘
高温蒸粗粮	H05	500g/单个食材重量100-150g	2	否	蒸烤盘
蒸酿豆腐	H06	600g	2	否	蒸烤盘

## 烤箱内置6个菜单

菜单	显示	食材量	层位	是否预热	附件
孜然羊排	P01	1000g	2	否	蒸烤盘
戚风蛋糕	P02	8寸	2	是	烤架
浓情焗饭	P03	8寸圆锡纸盒	2	是	烤架
新奥尔良烤鸡翅	P04	1000g (约20个)	2	否	烤架+铝箔纸
韩式烤五花肉	P05	500g	2	是	烤架+铝箔纸+烤盘
黄油曲奇	P06	1盘 (约18个)	2	是	蒸烤盘+烘焙纸

## 清洁保养

### 内外环火盖清洁

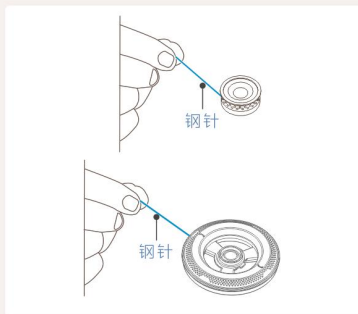

- a | 向上取下内环火盖和外环火盖;
- b | 用薄铁片或钢针清理火孔中的污物和积碳。

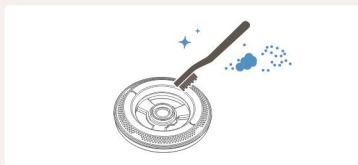

- C | 将火孔中的污物和积碳刷干净。

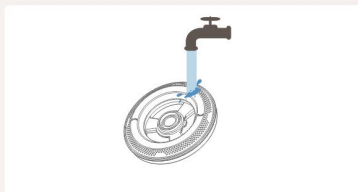

- d | 污物和积碳刷干净后，用清水冲洗。



- e | 洗净后用抹布擦干放置干燥后再使用。

- 温馨提示  
避免火孔堵塞：建议每月清理一次，视火盖脏污程度而定。

## 清洁保养

### 油盒清洁

a | 取出油盒，倒掉积油

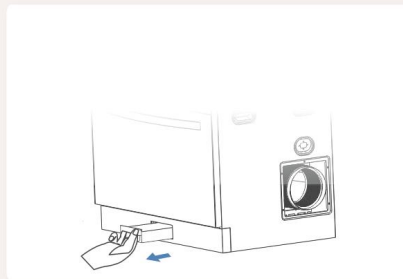

b | 清洗油盒并擦拭干净

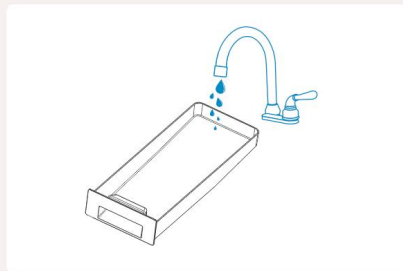

c | 装回油盒

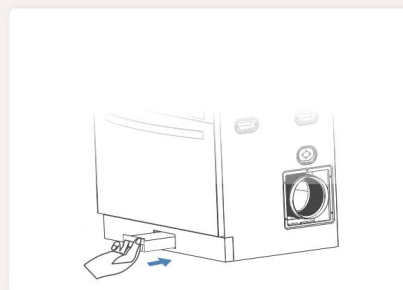

#### • 温馨提示

请定期清除油杯中的废油，以防溢出  
(建议一星期清洗一次)。

## 清洁保养

### 除垢清洁

功能说明：一键启动除垢模式，智能自清洁污垢，保持蒸汽发生器内部卫生，可持续产生洁净蒸汽进入蒸烤箱，守护家人健康。

#### a | 向里按压弹出水箱



#### b | 整个取出水箱



#### c | 揭开胶圈后加入含有除垢剂的水溶液 (> 360mL)，并将水箱装回

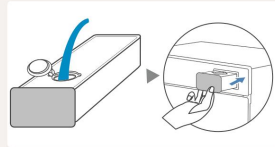

#### d | 选择除垢功能并开启 (全程运行50分钟)



说明：运行40分钟后显示缺水报警，先将水箱取出，换为纯净水 (> 550mL)，再装回后自动运行剩余的10分钟

#### e | 除垢结束后，再次取出水箱。将水箱剩余的水倒掉并擦干，以免细菌滋生

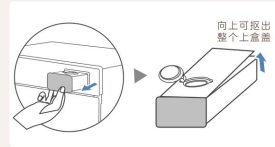

温馨提示  
使用除垢功能时，其他功能按键不能使用。

## 清洁保养

### 滤网清洁

a | 使用吸水纸及抹布擦拭腔体残留水以及食物碎屑

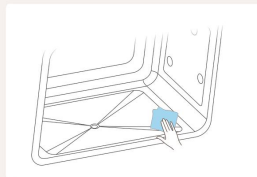

b | 向上取出滤网，倒出里面食物碎屑并用清水进行清洁

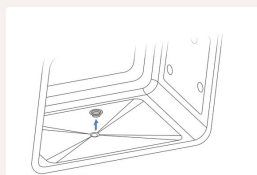

c | 清洁滤网



d | 如滤网底部的小孔堵塞，可用牙签或者钢针等细长物品对排水孔进行清洁

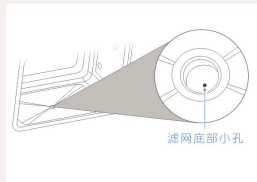

e | 清洁完成后，装回滤网

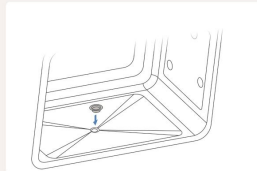

## 联网指引

—— 美的美居配网 ——

IOT智能互联，海量云服务，烹饪更有趣。

清洁管家



洁净度

用电统计



整餐推荐



a | 下载安装美的美居



扫码开启智能

扫描上方二维码或在应用市场搜索“美的美居”下载安装美的美居App。

b | 注册登录



在App主界面，点击“+”按钮，根据向导完成手机号注册登录。

c | 设置集成灶



长按“集成灶”3秒，此时“”图标闪烁，设备进入美的美居APP热启动配网状态。

d | 添加设备

方式A



方式B



方式A：设备通电后，在App首页发现附近可添加设备，点击“添加”按钮进行添加。  
方式B：设备通电后，在首页页面上端“+”处选择“添加设备”，勾选对应集成灶设备二维码，选择设备查看设备设置按照方式A完成设置。

e | 设备联网



根据App向导提示，为设备连接网络；若联网失败，请参考App内提示进行操作。

| 注意事项

- 为产品联网时，请确保手机尽量接近本产品。
- 根据App提示，如果您的产品仅支持2.4GHz无线网络通信，请选择当前家庭无线网络时，请注意选择2.4GHz网络。
- 路由器的无线网络名称不宜包含中文或特殊字符（包括标点符号、空格等）。
- 建议同一路由网下连接设备数不超过10个，避免因信号不稳定对联网造成影响。
- 若您由有线网络名称密码更改，需重复以上过程重新联网。
- 随着产品技术更新，美的美居App内容可能会有所变更，实际以美的美居App内展示向导为准。

## 联网指引

### 美的美居 NFC 配网

(标识放置机身上或产品说明书物料包盒/袋中。)  
(标识图仅供参考,请以实物为准。)

智能操控小助手,轻轻一碰,实现多种有趣功能及场景。

#### a | 开启手机NFC功能



手机顶部下拉并开启系统,找到NFC并开启,或者进入“设置”,点击“连接/更多连接”,找到NFC并开启。

#### b | 设置集成灶



长按图标 3秒,此时出现图标闪烁,设备进入美的美居APP热点配网状态。

#### c | 碰一碰,下载美的美居APP



手机“碰一碰”美的美居NFC贴下载美的美居APP。

#### d | 碰一碰,设备快速联网



碰完后,手机“碰一碰”美的美居NFC贴即可快速进行智能设备联网。

#### e | 碰一碰,快速开启智能设备

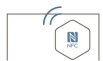

配网完成后,可将美的美居NFC贴贴在任意地点,使用手机“碰一碰”即可快速开启智能设备。

#### f | 碰一碰,快速分享设备



其他用户轻碰美的美居NFC贴,在主人同意后,即可快速加入获得智能设备操控权限。

## 常见问题

### 故障处理

#### 灶具部分故障

##### 点火不良

可能的原因:	应对的方法:
气臂中混入空气较多	延长点火时间，直至管内空气完全排出 专业人员、检查电源
点火电极氧化	用干布加以清洁或 拨打热线4008899315
金属软管弯折或压扁	拨打热线4008899315

##### 火点着后又马上熄灭

可能的原因:	应对的方法:
热电偶位置不对	矫正热电偶位置
电磁阀损坏	更换电磁阀或送维修部修理
空气调节不当	调整风门，减小进风口

##### 有煤气味

可能的原因:	应对的方法:
金属软管连接不好或裂口	拨打热线4008899315
阀体漏气	拨打热线4008899315

##### 黄焰

可能的原因:	应对的方法:
空气不足	调节风门，加大进风口

##### 回火（有“呼呼”喷射声火焰拉长变淡）

可能的原因:	应对的方法:
火盖未盖好	将火盖盖好

##### 离焰

可能的原因:	应对的方法:
空气量过多或减压阀压力过高	调节风门，减小进风口或调整减压阀

#### 烟机部分故障

##### 有异常声音

可能的原因:	应对的方法:
叶轮松动，未锁紧	旋紧锁紧螺母

##### 吸力不足

可能的原因:	应对的方法:
风管过长，弯头太多	减短风管，减少弯头
出风口堵塞	清除异物
网罩堵塞	清洗网罩



# 常见问题

## 故障代码

### 屏幕显示代码E108或E109

可能的原因:

防火墙故障

应对的方法:

拨打热线4008899315

### 屏幕显示代码E110

可能的原因:

防火墙过热

应对的方法:

关机, 温度下降后回  
复正常拨打热线  
4008899315

### 屏幕显示代码E113

可能的原因:

远程、定时燃气灶关  
火失败故障

应对的方法:

手动关闭燃气灶拨打  
拨打热线4008899315

# 常见问题

## 包修政策

具体包修政策请在“美的服务”微信公众号上查询。