



智慧生活可以更美的

# 使用说明书

## 滚筒干衣机

为了使用规范，请阅读使用说明书后使用。  
因产品不断升级，产品外观及规格可能会出现变更。

使用前请仔细阅读本手册，并妥善保管



# 目录

安全事项	1-2
产品介绍	3-4
使用说明	4-6
清洁保养	7
安装说明	7-8
故障现象及处理方法	8-9
环保材料清单	10
售后服务	11

# 安全事项

尊敬的美的用户：

您好！感谢您使用美的产品，为了您能更好的阅读本说明书和使用本产品，防止人身伤害及物品损坏事故，请务必仔细阅读并遵守本说明书中有以下标志符号的内容。

· 误使用时分别产生的危险和损害等级说明





 **警告：** 如果操作错误有可能造成用户受到人身伤害

 **注意：** 如果操作错误有可能造成物品及财产的损害

· 用户必须严守的内容，用下图符号说明

 **必须禁止的行为或操作**

 **必须遵守的行为或操作**

 <b>警告</b>	
	请勿将本品放置在婴儿能碰到的地方，可能会由于掉落击打而产生事故以及纠纷。
	出现异常或故障时请立即终止使用。如坚持使用，可能会导致火灾、触电、烫伤以及其他风险。
	器具仅用于干燥水洗的纺织物。
	使用时绝对禁止插入异物，或用手触摸出风口周围，以免造成触电或烫伤等危险事故。
 <b>注意</b>	
	请勿直接放置在固定插座的下方或户外使用，以免事故发生。
	请勿将本机靠近窗帘或其他易燃物处使用，如正常使用或闲置时离水源和火种1.5m以上。
	请勿自行修理、拆装产品。

⊘	机器工作时切勿阻塞或盖住进/出风口，应保持通畅，以免造成高温、故障，影响性能。
	请勿在存放有汽油、油漆、酸碱油等油烟的厨房或其他易燃品的地方使用，以免造成火灾等危险事故的发生。
	请勿在长期潮湿、灰尘多的地方使用或储藏，以免造成腐蚀或因湿气引起漏电，触电等事故的发生。
	请勿在潮湿、淋雨环境中使用，避免触电、起火等事故，产品严禁进水，请勿在机器上方悬挂滴水衣物。
	烘干衣物前，请将衣物先脱水至无滴水状态后再放入机器内烘干，以便提高安全系数并保持机器干净。
!	如果电源线软线损坏，为避免危险，必须由专业人员更换。
	使用结束后，请拔出电源线插头，拔出时请勿拉扯电源线。
	请勿与其他高功率电器共享电源插座。
	请定期清洁电源线插头，以防接触不良。
	请使用220V、10A以上的有可靠接地的专用电源插座。
	不得用于金属物品消毒。

## 声明

本产品执行标准：GB 4706.1  
GB 4706.20

本说明书仅作示例使用，产品及部件外观请以实物为准。  
使用前请仔细阅读本说明书，如遇产品升级或变更，恕不另行通知。  
阅读后请与发票一起妥善保管。

# 产品介绍

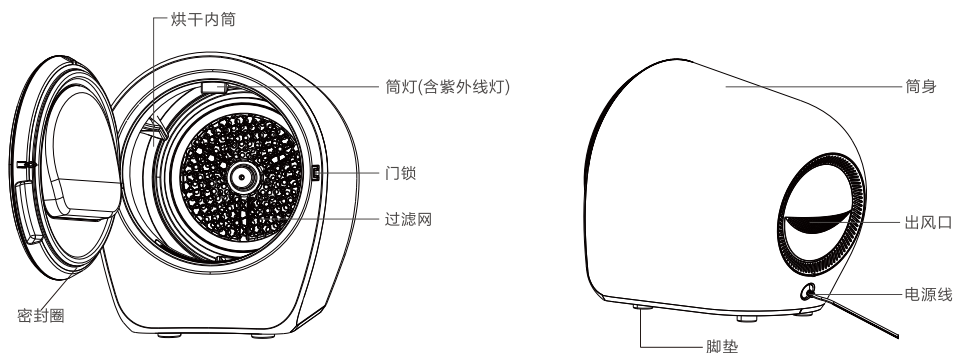

# 附件清单

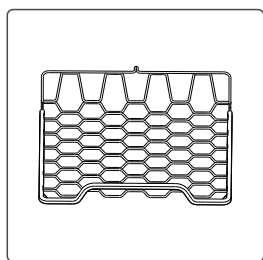

烘干支架  
(以实物为准)



说明书

注:

- 1.本图片仅供参考，由于产品改进及系列化的进行，您购买的产品外观、颜色、功能部件及附件可能与图片不一致，请以实际产品为准。
- 2.以上附件可根据使用场景、环境或自己的使用习惯等，进行装配使用。

# 基本参数信息

产品名称	滚筒干衣机		
产品型号	MH25V10E		
额定电压	220V~	额定频率	50Hz
产品尺寸	426x538x511mm	额定功率	1050W
产品毛重	17kg	额定容量	2.5kg

## 使用说明

### 快速入门

#### 一.干衣准备

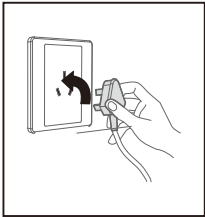

1.插入电源插头

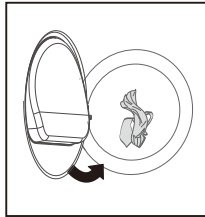

2.放入衣物

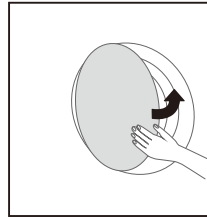

3.关闭机门

#### 二.开始干衣



选择程序



长按1.5秒开机

启动

#### 三.干衣结束

当干衣结束后，干衣机会有声音提示。

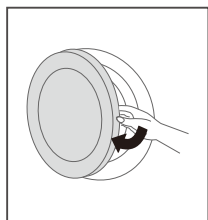

1.开门取出衣物

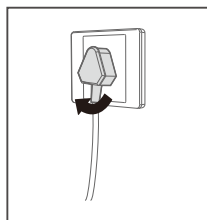

2.切断电源

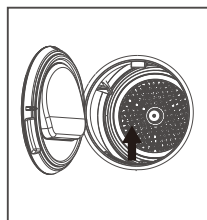

3.清理滤网

### ⚠ 注意

若使用的是带开关的插座，请直接按下开关，关闭电源。

- 1.本干衣机为家用干衣机，请根据衣物材质选择合适的程序。
- 2.勿将过量衣物放入干衣机中，以免被夹在筒与密封圈之间，损伤衣物。
- 3.容易损坏的精细织物，如：丝绸、人造织物等，以免起皱，请不要过烘。

## 干衣前准备事项

- 清洁干衣机内筒和过滤网，以提高烘干效率。
  - 供电电源：接通交流电源。
  - 衣物处理：根据衣物的类型进行分类烘干，衣物类型分棉制品，化纤制品和毛丝织品等。
- 1 请将口袋中的东西(钥匙，硬币等)清理干净，以免损坏干衣机。
  - 2 在烘干未包边或散乱丝线衣物时，须封入网兜，防止在烘干中受损。
  - 3 缝补开线裂口，松动的纽扣；拉好拉链，扣紧按扣及钩子，以免钩住别的衣物；为了避免拉链或纽扣在烘干过程中发出声响，投入干衣机前请将衣物内面翻到外面。
  - 4 请将衬衫内面翻到外面；床单，桌布之类的大件应疏松放入，不要折叠。
- 打开机门，将衣物均匀抖散后放入干衣机内，关闭机门。

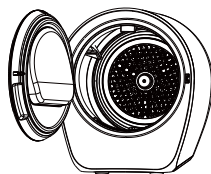

### ⚠ 注意

- 本干衣机为家用干衣机，请根据推荐的干衣容量和程序操作。
- 容易损坏的精细织物，如：丝绸、人造织物等，以免起皱，请不要过烘。

# 使用说明

## 操作界面



**长按童锁** 程序运行后长按3秒启动或关闭童锁功能。 **预约** 24小时预约功能。

**温度** 三种温度选择60℃、50℃、40℃(仅定时烘程序可选)。

**▶||** 启动/暂停  
启动干衣程序，如果干衣机正在运转，按此键会暂停工作。

**⏻** 电源键长按1.5秒开机。

模式	操作介绍
智能	智能判断，衣干即停。默认90分钟，适合多种衣物。
闪烘	重量小于170g，95%涤纶材质的织物干衣时长约9分钟。再次点按功能键可更改干衣时长。
小件	适合夏季轻薄、小尺寸的衣物，干衣温度适中，默认35分钟。
童装	适合婴童衣物的干衣程序，衣干即停，默认120分钟。
丝绸	45℃低温烘干，用于烘干不宜高温的衣物，默认20分钟。
除菌	强力干衣模式，具有强力杀菌效果。默认180分钟。
静态烘	滚筒不转，可以用来烘鞋、毛绒玩具等。默认180分钟。再次点按可修改干衣时长。
定时烘	10、30、60、90、120、150、180分钟循环定时选择。40℃、50℃、60℃三挡温度选择。默认90分钟，60℃干衣温度。

备注：①建议放置桶容积一半的织物，可达到最佳烘干效果。

②鞋子等难以烘干的织物建议使用可选的最长定时时间。

### 能效测试使用程序：

拔电10S，放电结束后插上电源在20S内同时按下“智能+闪烘”5S左右；进入能效程序“智能程序”常亮，数码管显示“ECO”5S后会显示剩余时间；在性能程序中，不能调整参数和程序。

# 清洁保养

1. 积累在过滤网上的线屑会阻碍空气流通，使干衣时间延长，每次使用后都应清理过滤网。
2. 开始清理前，请先断开电源。

## • 清理过滤网

1-1. 取下过滤器: 将手伸进机器内筒内，向外拉出过滤网组件即可。

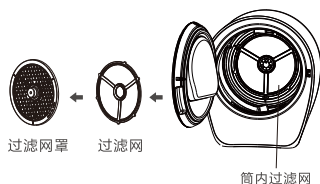

1-2. 清理线屑: 将过滤网罩和过滤网分别拆下，使用软毛刷或吸尘器(设置为“低吸引力”模式)清理过滤网上的线屑，注意不要损坏过滤网。筒内过滤网用湿布清洁。

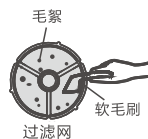

1-3. 安装过滤网: 清理完毕后，将过滤网组件依次按过滤网、过滤网罩的顺序磁吸固定好，将过滤网组件放入内筒内，对准相应箭头磁吸，固定到筒内。如果过滤网是用湿布或在水中清洗干净的，请晾干后再安装。若衣物使用了织物软化剂，干燥后可能会在过滤网上附着一层蜡，可将过滤网取下用温肥皂水清洗，待干燥后再将其按上述方法安装到干衣机上。

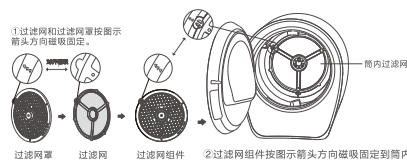

## 清洁箱体和内筒

- 清洗箱体和内筒时，用湿软布擦拭。
- 1 请勿直接用水冲洗。
  - 2 请使用中性洗涤剂(例如: 洗洁精)擦拭。
  - 3 请勿使用稀释剂、汽油、酒精等挥发性物品擦拭。
- 清洗过内筒后，必须打开干衣机门通风。

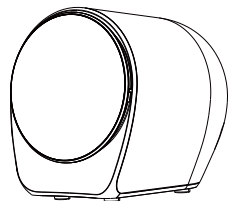

# 安装说明

## 安装干衣机

### 1. 干衣机安装环境:

- 干衣机应安装在通风条件好的地方，不能在露天或易被水淋的地方安装。
- 背面靠墙时，不能靠近窗帘，或随风漂移的物体，要求距离墙面不小于10cm。

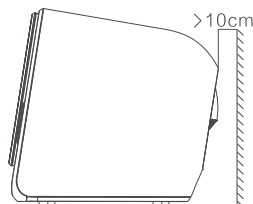

- 要求干衣机正前方至少有1.5m的距离无障碍物,并保持良好通风状态。
- 不要将干衣机安装在存放有汽油或易燃品的地方。

## 2. 干衣机水平的调整:

- 干衣机落地安装使用时,须放置在平整地面。
- 如果放置不平(地面倾斜超过 $2^{\circ}$ ),可能引起机器运行不平稳或中途停止。

# 故障现象及处理方法

## ⚠ 注意

- 只有经过专业培训的客服人员才能维修该干衣机。
- 当您的干衣机出现异常时,在联系客服之前,请先参考如下的<异常现象及处理方法>。

问题	原因及对策
若显示板出现E88	<ul style="list-style-type: none"> <li>• 请联系售卖方</li> </ul>
开始指示灯不亮	<ul style="list-style-type: none"> <li>• 检查电源或插头是否正常。</li> <li>• 检查是否打开电源开关。</li> </ul>
干衣机不启动	<ul style="list-style-type: none"> <li>• 确认机门是否关好。</li> <li>• 确认是否已按下程序选择“启动/暂停”键。</li> </ul>
未达到干燥标准或干燥时间超长	<ul style="list-style-type: none"> <li>• 干衣机后面出风口是否被毛絮堵塞。</li> <li>• 检查滤网是否堵塞,并及时清理。</li> <li>• 在烘干床单、被套、桌布等衣物时,由于衣物尺寸过大在旋转过程中可能发生自身缠绕,可停机多次抖散、烘干。</li> <li>• 当牛仔、厚外套等衣物在智能程序结束后,局部多层不易彻底烘干可选择适当的程序再次烘干。</li> <li>• 使用更合适的干衣程序。</li> </ul>
干衣机不加热	<ul style="list-style-type: none"> <li>• 加热器过热保护,冷却30分钟后重启尝试。</li> </ul>
干衣机运行时可能产生的声音	<ul style="list-style-type: none"> <li>• 滚筒振动声:这通常是由于湿重的衣物在翻转时对筒壁撞击产生的。</li> <li>• 衣物碰撞声:当衣物有金属饰品(如拉链等),会与筒壁产生碰撞,发出异响。</li> </ul>

<p>烘干过程中门弹开</p>	<ul style="list-style-type: none"> <li>该机器采用机械门锁结构，可能因衣物放置过多导致门被顶开(属正常现象)，可以适量减少衣物，关上门按启动键继续烘干衣物。</li> </ul>
<p>烘干过程中打开门有风响</p>	<ul style="list-style-type: none"> <li>正常烘干启动后不建议中途开门，若中途强制开门，机器会启动风机,继续工作约30秒散热保护，属正常现象，关上门按启动按键可继续工作。</li> </ul>

## 故障报警处理

故障名称	故障原因	故障现象	处理
通讯故障	显示板与主板通讯异常	错误代码“E80”闪烁并带有蜂鸣，但机器保持原程序运行	恢复通讯会解除故障；如无法恢复需要咨询售卖方
电机超负荷	负载过大	错误代码“E50”闪烁并停机带有蜂鸣	可尝试减少负载，如无法解决再咨询售卖方
电机运行异常	电机运行出现超温、过流、缺相现象	错误代码“E50”闪烁并停机带有蜂鸣	可尝试减少负载，如无法解决再咨询售卖方
超温报警	温度传感器与温湿度传感器检测温度超出阈值	错误代码“E3A”闪烁并停机带有蜂鸣	等待温度下降解除报警

# 环保材料清单

依据中华人民共和国《电器电子产品有害物质限制使用管理办法》规定，  
列出电器电子产品中可能含有的有毒有害物质或元素的名称含量于以下表格中



电子信息产品名称：滚筒干衣机

部件名称	有毒有害物质或元素					
	铅 (Pb)	汞 (Hg)	镉 (Cd)	六价铬 (Cr(VI))	多溴联苯 (PBB)	多溴二苯醚 (PBDE)
塑件	○	○	○	○	×	×
发热体	○	○	○	×	○	○
螺钉	○	○	○	×	○	○
电器组件	×	×	×	○	×	×
包装、贴纸	×	○	○	○	○	○
其他	○	○	○	○	○	○

本表格依据SJ/T 11364的规定编制。

○：表示该有毒有害物质在该部件所有均质材料中的含量均在GB/T26572规定的限量要求以下。

×：表示该有毒有害物质至少在该部件的某一均质材料中的含量超出GB/T26572规定的限量要求。

注意：我公司生产的产品其材料尽可能使用无毒无害以上含有有害物质材料，物质或元素的部件皆因全球发展水平及行业现阶段工艺水平限制而无法实现有毒有害物质的替代，如遇技术及物质材料升级，恕不另行通知。

# 售后服务

本产品自零售购入起一年内，如遇非事故或滥用带来的质量问题，您可以联系售卖方享受包换服务。享受本服务时，您可能需要提供购买凭证的详细信息。

## 包修卡

### 相关信息 (用户填写)

用户姓名		常用电话	
电子邮件		邮政编码	
通讯地址			
产品型号		产品编号	
购买店铺		购买日期	
发票号码			

### 产品合格证

产品型号: 见机身铭牌  
出厂编号: 见机身条码  
生产日期: 见机身条码  
检查结论: 合格  
检查员: A1



年月日见条码12-15位数字





微信扫一扫，服务立马到

MH25V10E

**TEL 400-8899-315**

生产者：合肥美的洗衣机有限公司

生产者地址：合肥市高新区柏堰科技园玉兰大道88号

网址：[www.midea.com](http://www.midea.com)