

用心致物
#DetailsMatter

服务热线：400-8229-088

监 制 商：东芝生活电器株式会社
制 造 商：广东美的环境电器制造有限公司
通讯地址：广东省中山市东凤镇东阜路和穗工业园东区28号
邮政编码：528425 | 原产地：中国

使用说明书

对流式ヒーター
踢脚线取暖器

PW-2223ECN(W)

使用产品前请仔细阅读本使用说明书，
并请妥善保管。

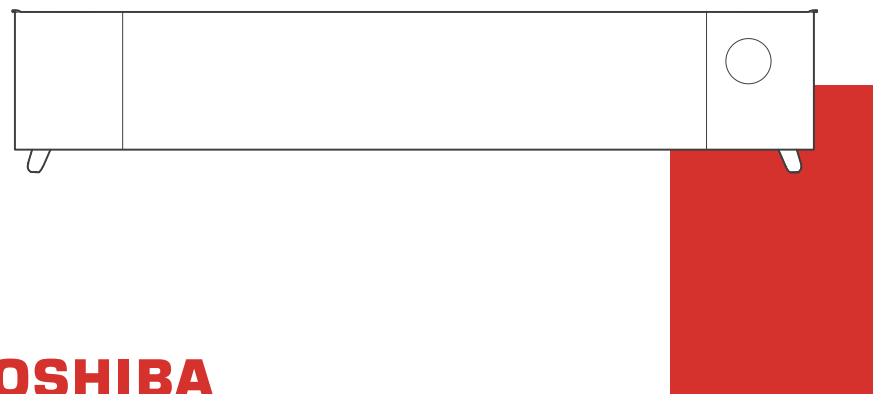

TOSHIBA

客户经常询问的问题

check!

操作面板 的使用方法

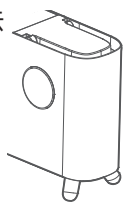

第07~08页

清洁保养 的方法

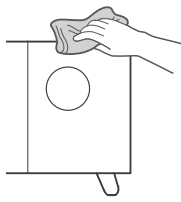

第10页

售后服务 服务指南

第12页

使用场所的选择

更详细注意事项的选择请查看第07页

使用前 请您务必仔细阅读使用场景建议以及安全警示内容。

建议 场所

客厅/卧室/书房

使用 限制

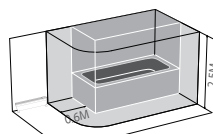

浴缸使用范围

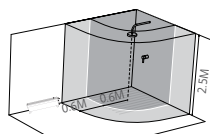

喷头使用范围

注：在浴缸、喷头或游泳池四周（即图示灰色区域）不得使用本加热器。

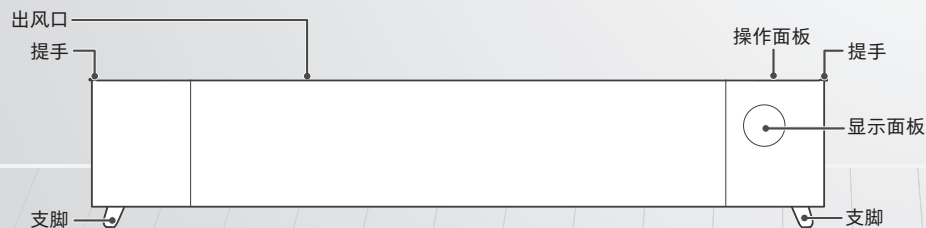

目录

尊敬的用户：

感谢您使用东芝公司的产品！

为了您正确使用本产品，请在产品安装和使用前仔细阅读本说明书，并妥善保管以供日后参考。

您使用的是东芝取暖器产品，需要进行定期的清洗和保养。如果不能得到正确的清洗与保养，其故障率将增加且使用寿命大为缩减。

请您每年定期与东芝当地服务网点或直接与我司联系，我司将指派专业人员给您提供有偿的检查和保养服务。

親愛なるお客様：

弊社の製品をご利用頂きありがとうございます。

この商品を正しく使って頂く為に、設置とお使いになる前にこの取り扱い説明書をよくお読みになり、後日参考のために大切に保管しておいてください。

ご利用するこの製品は東芝ブランドの対流式ヒーター、定期的に清掃とメンテナンスが必要です。正しく清掃、メンテナンスをされていないと、故障率が上がり製品の寿命が大幅に短くなります。

毎年定期的に現地の東芝アフターサービスまたは直接弊社へご連絡ください。専門業者による有料のチェックとメンテナンスサービスを提供致します。

安全警示

安全注意事项	03
使用注意事项	05

产品简介

结构说明	06
配件清单	06

使用说明

机身操作说明	07
显示面板说明	07
遥控器按键说明	08
附加功能	08
语音命令词	09

清洁保养

日常清洁	10
------	----

服务指南

产品参数	10
环保清单	11
故障处理	11
异常状态一览表	11
售后服务	12

使用前

使用方法

遇到困难时

安全警示

为了安全请必须遵守

- 为保证使用安全，避免对您或他人造成伤害和财产损失，请您务遵守以下安全注意事项。
- 不遵守安全警告错误使用时可能导致事故发生。
- 本产品未考虑到无人照看的幼儿和残疾人对器具的使用、幼儿玩耍器具的情况，该情况有可能导致事故发生。

标示符号的说明



表示可能会导致死亡或重伤的安全事项



表示可能会导致轻伤或财产损害的安全事项



表示禁止和不可以做的事项
具体的禁止内容标示在图示符号中或在其附近用图画或文字说明。



表示强制的，务必遵守的事项
具体的强制内容标示在图示符号中或在其附近用图画或文字说明。



温馨提示

表示可能影响使用体验的其他事项



警告



警告：表面高温，注意防烫。



警告

禁止电源线搭在出风口位置。



警告

如果不拿把手操作则有可能烫伤。



警告

使用前，请先检查所用电压是否与产品标识的电压相同。



警告

提手竖起时不可当作晾衣架使用。



禁止

警告：为避免过热，禁止覆盖加热器。



禁止

禁止把产品作为动植物的保温、加热设备。



禁止

禁止将产品对着电源插座和加热器不得直接置于电源插座下面。



禁止

严禁与其他大功率电器共用插座，严禁直接拉着电源线移动产品。



禁止

严禁用细的金属丝或其它异物插入机内任何孔隙，以免造成安全事故。



禁止

禁止在易燃、易爆，受热易变形、变色、变质的物体附近或有严重粉尘的地方使用。



禁止

禁止用插（拔）电源线插头的方法代替功率开关的开机和关机。



禁止

禁止将产品浸入水中。在浴缸、喷头或游泳池的四周不得使用本加热器。



禁止

禁止在有易落下悬挂物、易受冲击或摆放不稳定的地方使用。使用产品时应放置平稳，请不要翻倒或倾斜。



禁止

为避免由热断路器的误复位产生危险，器具不能通过外部开关装置供电，例如定时器或者连接到由通用部件定时进行通、断的电路。



禁止

禁止在狭小封闭场所长时间使用机器，以免温度过高导致中暑等危险。



强制

本产品只适宜室内使用，不宜在室外使用。



强制

产品正常使用或闲置时，离火源和火种1.5米以上，并避免阳光直射。



强制

若产品出现故障，请立即关机并拔下电源线插头送附近特约维修点请专业人员维修。非专职人员或者未授权修理人员，不得自行修理或改造本机。



强制

使用前需要先检查电源线以及插头是否破损。如果电源软线损坏，为了避免危险，必须由制造商、其维修部或类似部门的专业人员更换。



注意

产品使用时，为避免灼伤，请不要让裸露的皮肤直接接触出风口表面。



注意

对本产品清洁前，一定要关闭电源开关拔下插头，待产品完全冷却后再进行清洁。



注意

小孩、丧失生活自理能力的老人或病人请在成人监护下使用产品，以防发生意外。



注意

产品在使用时电源线应置于机体后面，放到机体前面会使其过热而损坏，甚至发生安全事故。



注意

因为加热器的覆盖或不正确的放置会引起火灾，故不得利用带有可自动接通电源的程序器、定时器或者其他装置来使用产品。



注意

通电前请仔细检查产品内部是否有易燃物品掉落，注意请不要在易燃物品周边使用取暖器。



提示

避免碰伤或划伤产品，以免表面涂层损伤而生锈。



提示

清洁保养后，一定要等到充分干燥才能通电使用或收藏。



提示

考虑到用户安全使用取暖产品和节能原因，若机器连续工作超过15小时，且过程中无操作，机器将自动关机。注：如果用户使用产品定时关机功能，则优先执行定时关机时间操作。



提示

若产品出现断电保护，无法继续使用时，请拔下电源线插头，静置机器，待冷却后重新插上电源线插头，可恢复正常使用；若此时机器仍无法使用，请立即关机并拔下电源线插头送附近特约维修点请专业人员维修。非专职人员或者未授权修理人员，不得自行修理或改造本机。

使用范围限制

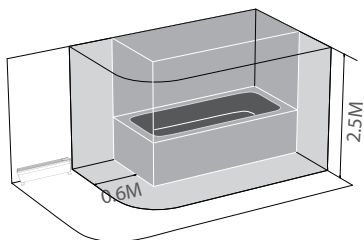

浴缸使用范围

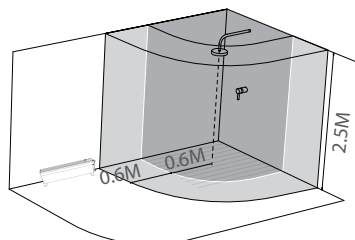

喷头使用范围

注意：在浴缸、喷头或游泳池四周（即图示灰色区域）不得使用本加热器。

使用方面注意事项

- 单独使用220V交流电、额定电流为10A以上的电源插座
如与其他设备合用插座，可能会因发热而引起火灾。
如需使用延长电源线，请单独使用额定电流为10A以上的电源插座
- 本产品仅限于室内使用
产品周围应留足够空间，与其他物品保留30厘米以上距离，确保周围无可燃物，如桌布、窗帘等，且产品出风口不能覆盖任何物品。
- 插座不易插或太松
若电源线，电源插头损伤请立即停止使用。松动的插座不要使用，否则将可能导致火灾、触电、受伤。
- 老人、儿童需谨慎使用取暖器
警告 只有在已经提供充分的指导以导致于儿童能够采用安全的方法使用取暖器，并且明白不正确的使用会造成危险时，才能允许儿童在无人监控的情况下使用取暖器。当器具正常工作时，因温度升高，儿童必须在成人的监督下使用。老年人要在家人的陪同下使用取暖器。
- 发生异常或故障时立即停止使用
请立即拔下电源插头，向您购买产品的商店咨询
(异常和故障举例)
 - 电源插头或电源线发热异常。
 - 本体发出焦味。
 - 本体的一部分破裂、松动或咯咯作响。
- 内有高压电源，切勿拆开外罩，进行修理和改造
警告 除有资格的维修人员外，其他人来执行检修操作都是危险的。使用过程中遇到障碍，请联系我司维修客服中心。
- 严禁非专业人员拆修此产品，否则将可能导致危险发生
警告 如机器外壳或出风口已损坏则不得再使用，直到有资格的维修人员修好为止。
- 如果电源软线损坏，为避免危险，必须由制造商、其维修部或类似部门的专业人员更换。
- 请勿损坏电源插头或电源线
请勿强行弯折、拉扯、扭曲，捆绑通电，使其线靠近高温部位，在上面放置重物，挤压或加工等。

产品简介

结构说明



温馨提示

使用产品前请先了解以下内容，以便您快速掌握产品使用
由于我们的产品在不断的升级，如实物与下图存在差异，请以实物为准。

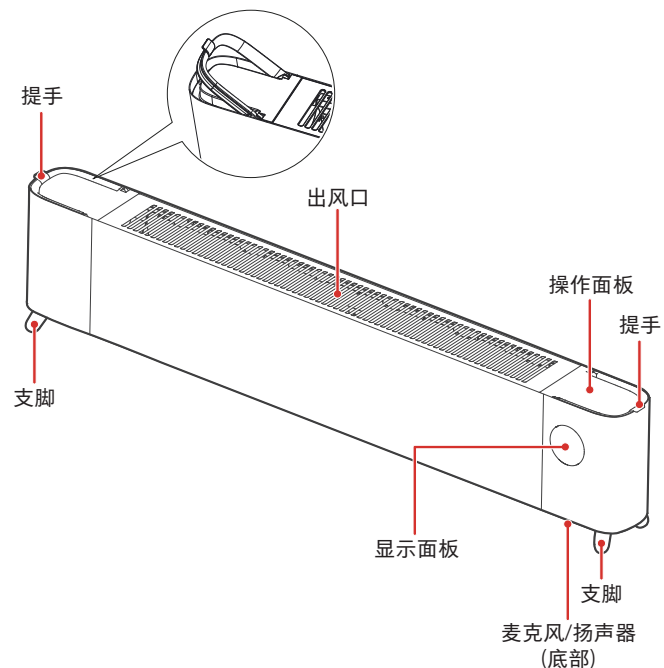

附件清单



遥控器x1

1



电池x2

2

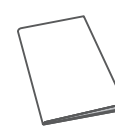

说明书x1

3

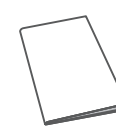

语音指令x1

4

使用说明

机身操作说明

语音播报键

短按此键可开启或关闭语音播报功能。



高档取暖键

开机状态下短按此键开启高档取暖功能。



低档取暖键

开机状态下短按此键开启低档取暖功能。



预约开机键

- 待机状态下短按此键，按照：0h-2h-4h-8h-16h-24h-0h...循环设置预约开机时间。
- 长按此键3秒可取消预约开机。



定时关机键

- 开机状态下短按此键，按照：0h-2h-4h-8h-16h-24h-0h...循环设置定时关机时间。
- 长按此键3秒可取消定时关机。



开/待机键

- 待机状态下短按此键1秒，进入开机状态。
- 开机状态下短按此键1秒，进入待机状态。



显示面板说明

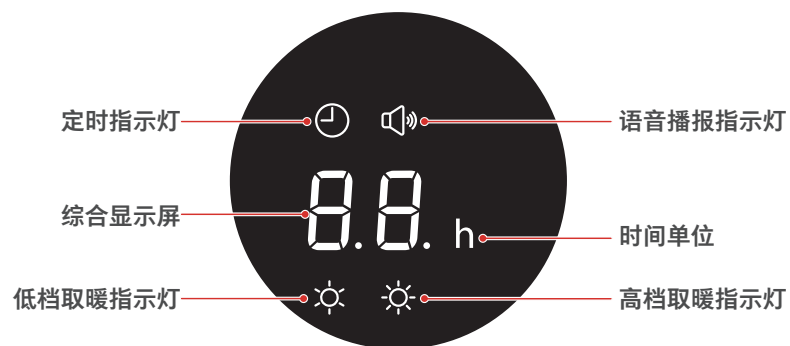

移动机器

若要移动机器，请先关掉机器，然后拔下电源插头，搬动机器至指定位置。

遥控器按键说明

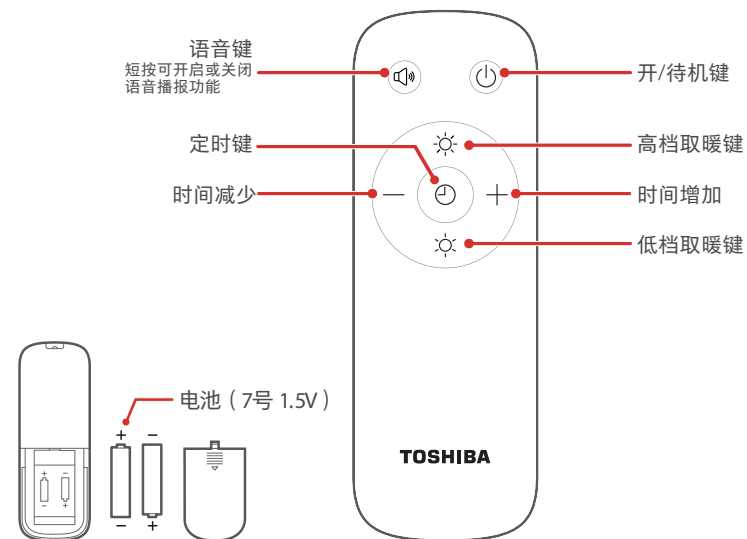

注意

- 遥控器使用的电池规格为：7号 1.5V。请按要求选择对应规格。
- 电池遥控器在产品正面5米内，偏离角度在30度范围内正常使用。
- 电池含有许多重金属和酸碱等物质，威胁人类健康；废旧电池应分类回收。

附加功能

强制停止

- 机器运行过程中无任何操作，连续运行15小时后，则自动强行待机。

熄屏功能

- 开机状态下，触摸除“”键外任意按键，可唤醒操作及显示面板，若30秒无操作，则面板进入熄屏状态。熄屏状态只显示正在工作的功能按键。
- 待机定时状态下，触摸除“”键外任意按键，可唤醒操作及显示面板，若30秒无操作，则面板进入熄屏状态。

语音命令词

- 1、因方言识别会有偏差，请使用标准普通话；
- 2、需唤醒“小芝小芝”后，才能开启以下命令词；
- 3、唤醒后默认工作时间为12秒，期间可多次接收指令，12秒后需要重新说“小芝小芝”唤醒；
- 4、接收指令后，默认通过语音播报反馈操作结果。如果关闭语音播报，则通过蜂鸣器发出的“滴”声反馈操作结果；

控制类型	东芝取暖器	
	功能	命令词
唤醒	唤醒语音功能	小芝小芝
开/关机	开机	打开取暖器
	关机	关闭取暖器
档位	低档	调到低档
	高档	调到高档
定时	定时关机	(1-24)小时后关机
	预约开机	(1-24)小时后开机
	取消定时	取消定时
语音播报	打开语音播报功能	打开语音播报
	关闭语音播报功能	关闭语音播报
音量大小调节	语音播报音量调大	调大音量
	语音播报音量调小	调小音量

清洁保养

日常清洁

- 对本产品清洁前，一定要关闭电源开关并拔下插头，待产品完全冷却后再进行清洁。
- 清洁保养后，一定要等到充分干燥才能通电使用或收藏。
- 长期不用时请将电源线插头拔下，建议最好用原包装包好，收藏于干燥的地方。
- 禁止用水直接冲洗机身，可用含少许中性洗涤剂的软布轻擦机器表面，然后抹干。请勿使用诸如汽油之类的溶剂。
- 避免碰伤或划伤产品，以免表面涂层损伤而生锈。

请勿使用以下物品（否则会造成变形、腐蚀、变色、裂纹或划伤）

- 厨房用中性洗涤剂之外的洗涤剂
- 汽油、稀释剂、酒精、去污粉、漂白剂
- 尼龙炊帚研磨面、三聚氰胺海绵等容易造成划伤的物品



注意

清洁保养时，需拔掉电源插头，待本体冷却后再进行保养。否则会造成烫伤

服务指南

产品参数

产品型号	PW-2223ECN(W)	额定功率	2200W
额定电压	220V~	额定频率	50Hz
低档功率	1100W	高档功率	2200W
电源插座负载电流	10A	防尘防水等级	IPX4

执行标准号：GB 4706.1；GB 4706.23；Q/MH-J021.1004

- 表格内各项性能参数为出厂测得，仅供参考。

环保清单

产品中有毒有害物质或元素的名称及含量

部件名称	有害物质					
	铅(Pb)	汞(Hg)	镉(Cd)	六价铬(Cr(VI))	多溴联苯(PBB)	多溴二苯醚(PBDE)
电源线组件	×	○	○	○	○	○
电器组件	○	○	×	○	○	○
限温器及控温组件	×	○	○	○	○	○
发热组件	○	○	○	○	○	○
螺钉及垫圈	○	○	○	○	○	○
外壳组件	○	○	○	○	○	○
遥控器组件	○	○	×	○	○	○

本表格依据SJ/T 11364的规定编制

“○”表示中国RoHS管控物质或元素在该部件所有均质材料中的含量均在GB/T 26572规定的限量要求以下；

“×”表示中国RoHS管控物质或元素至少在该部件的某一均质材料中的含量超出GB/T 26572规定的限量要求；

故障处理

请在申请修理前进行依次调查。若调查后仍不知道原因，请您向购买取暖器的商店询问。

这种时候	调查原因
接通电源后不工作	插头没有插好，检查插头是否正确插入插座内。
加热突然停机	温度超过限温器阈值，待机器冷却后再使用。

异常状态一览表

请将电源插头（电源侧）从插座上拔下，按照以下方法处理。

面板显示内容	异常状态说明
EU	•控制板与电源板通信故障时显示故障代码 拔电后重新上电仍出现，请咨询销售本产品的商店。
ES	•电源线温度传感器短路时显示故障代码 拔电后重新上电仍出现，请咨询销售本产品的商店。
EE	•电源线温度传感器开路时显示故障代码 拔电后重新上电仍出现，请咨询销售本产品的商店。

售后服务

保修卡

相关信息

用户姓名

常用电话

通讯地址

产品型号

产品编号

购买店铺

购买时间

维修点

发票号码

维修服务保证

1. 按国家“新三包法”规定，享受三包服务。

油汀产品整机包修三年，支架、水盒包修一年；其它取暖器产品整机包修一年。

保修期的起始日期以产品发票日期为准。

凡属下列情况之一的，不属于保修范围：

- (一) 消费者因使用、维护、保管不当造成损坏的；
- (二) 非本公司指定维修部自行拆装修理而造成损坏；
- (三) 发票型号与维修产品型号不符或者涂改；
- (四) 超过规定的包修期限的产品；
- (五) 因不可抗力造成损坏的；
- (六) 由于电源电压不稳定或超出正常电压范围（198V-242V）或电源线路安装不符合国家电气安装要求而造成损坏的产品；
- (七) 属人为造成故障或使用不当造成故障不属于保修范围。

维修记录

维修日期

故障内容

处理详情

维修单位名称

维修单位电话

维修员签名

不属于保修范围的产品，将提供收费维修服务。本公司客户服务中心仍热情为您服务。

全国服务热线：400-8229-088

在购买本公司产品时，请立即填写此保修卡。

请妥善保管保修卡，消费者不必将其寄回本公司。

维修时请携带保修卡及有效发票正本。

本政策适用于在中华人民共和国境内（中国香港、中国澳门、中国台湾除外）销售使用的产品，消费者在指定区域外的地区使用，不能享受指定区域的“三包”政策。不属于包修范围内的产品，将提供收费维修服务，本公司客户服务中心仍热情为您服务。



注意

本产品只限于家用，非家用出现任何问题本公司概不负责。

如您发现产品需要服务时，请直接联系当地特约服务网点和我司服务热线400-8229-088。如来信，请留下您的联系电话，以便您能及时得到回复。

 爱心检查	对长年使用的取暖器 进行检查!	请在定期确认“安全注意事项”和“请注意”的前提下使用。 错误的使用方法和长年的使用都会因热、潮湿、灰尘等的影响而使零部件劣化，还有可能会发生故障或事故。	
	是否有这样的 症状? 请清除电源插头和 电源插座上堆积的 灰尘。	<ul style="list-style-type: none"> ● 电源插头或电源线发热异常。 ● 本体发出焦糊味。 ● 本体的一部分出现破裂、歪曲或咯咯作响。 ● 出现其他异常或故障。 	请 停 止 使 用

特别声明:

本资料上所有内容均经过认真核对，如有任何印刷错漏或内容上的误解，可向本公司咨询。

另：产品若有技术改进，会编进新版说明书中，恕不另行通知，产品外观、颜色如有改动，请以实物为准。