

吸油烟机

CXSP930W-YS11K

# 部件简介

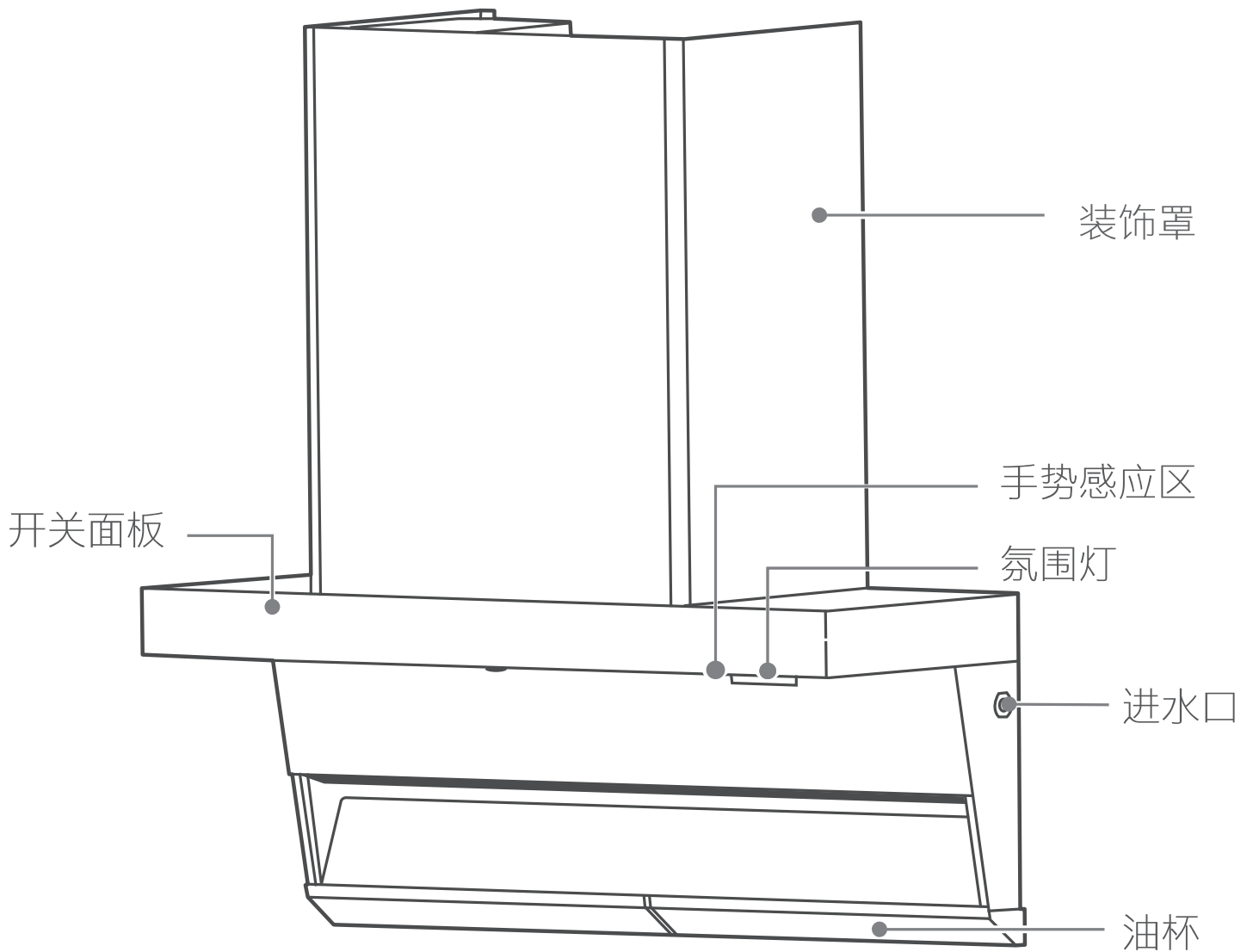

# 控制面板

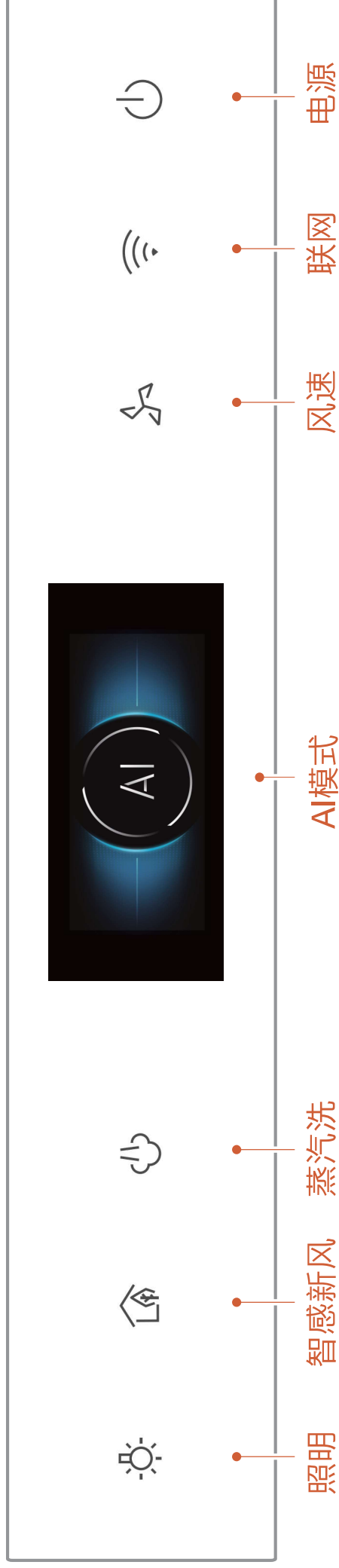

# 附件清单

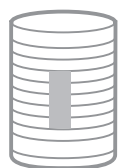

排烟管 x1  
(含铝箔胶带)

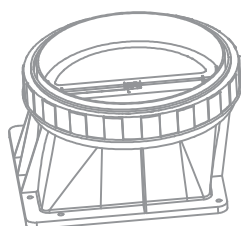

止回阀 x1



机体挂板 x1



止回阀密封圈 x1



油杯 x2



冷凝板 x1

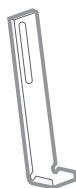

限位块 x1



ST5×45十字槽  
扁圆头螺钉 x1



M5×50十字槽  
沉头木螺钉 x6



ST4.2×16  
自攻螺钉x8



M5×16自攻  
锁紧螺钉 x1



塑料膨胀管 x6



ST2.9×9.5  
自攻螺钉 x2



ST4.2×9.5  
自攻螺钉 x2

# 电路原理图

Tips

- 线路如有变更，恕不另行通知。

220V~ 50Hz

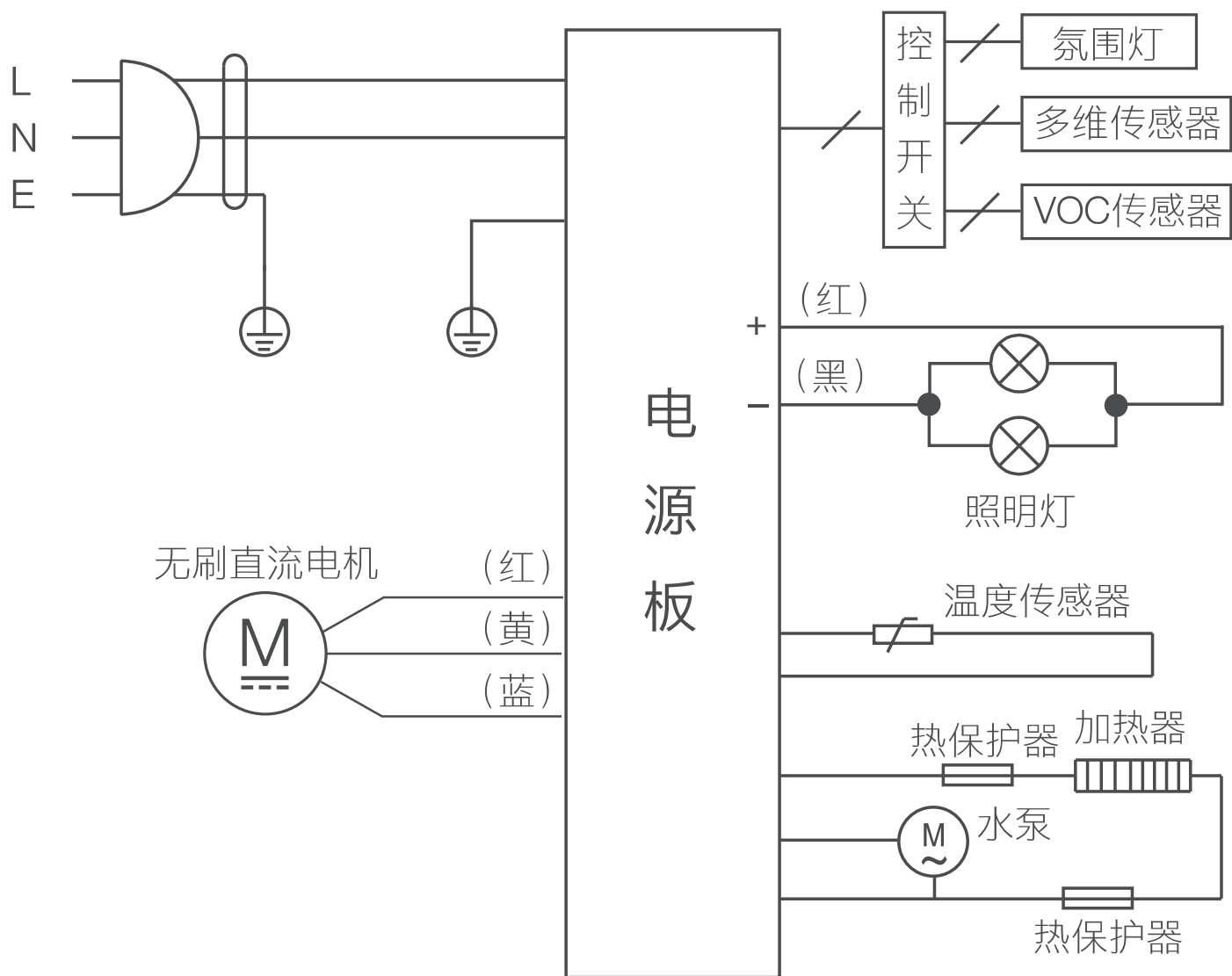

# 技术参数

产品型号	CXSP930W-YS11K
使用电源	220V~ 50Hz
风机数	单风机
最大照明功率 (W)	12V $\equiv$ /2.5W x2
额定功率 (W)	1730
排烟管外径 (mm)	$\Phi$ 200 (内径 $\Phi$ 186)
电机输入功率 (W)	110
最大风量 (m <sup>3</sup> /min)	18/30 (爆炒)
工作风量 (m <sup>3</sup> /min)	12
最大静压 (Pa)	650/1200 (爆炒)
净重 (kg)	34
半消声室噪声【dB(A)】	52
工作噪声【dB(A)】	64
能效等级	一级
关机功率 (W)	N/A
待机功率 (W)	$\leq$ 2.0
全压效率 (%)	$\geq$ 27
最大全压效率 (%)	$\geq$ 35
油脂分离度 (%)	$\geq$ 90
常态气味降低度 (%)	$\geq$ 96
瞬时气味降低度 (%)	$\geq$ 70
机体尺寸 长x宽x高 (mm)	900x360x965

空气性能特性曲线

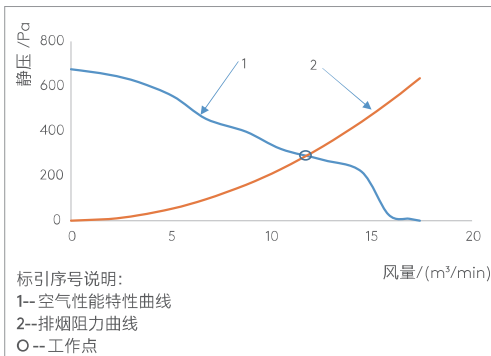

- 最大风量、工作风量、最大静压: 实测值与明示值的允差不应超过明示值的-10%
- 净重: 指吸油烟机自身重量加上与吸油烟机安装、使用有关的附件, 包括挂板、止回阀、排烟管、螺钉等
- 全压效率: 按照标准GB/T17713-2011测试方法测试所得高档运行状态下的全压效率值
- 最大全压效率: 按照标准GB/T17713-2022测试方法测试所得高档运行状态下最大全压效率值
- 半消声室噪声、工作噪声: 按照标准GB/T17713-2022测试方法测试所得, 所示半消声室噪声值为A计权声功率级, 所示工作噪声为A计权声压级
- 爆炒功能: 运行爆炒功能时, 风量最高可达30m<sup>3</sup>/min, 最大静压最高可达1200Pa

## 合格证

产品合格证

检查结论: 合格

检查员号: 检验员01

检查日期: 见生产批号

上海科慕电器有限公司

## COLMO App配网

智能操控，随时随地使用手机控制吸油烟机。



### 1、打开应用

扫描上方二维码或在应用市场搜索“COLMO”  
下载安装App。



### 2、注册登录

在App主界面，点击“去添加”或“+”按钮，根据  
向导完成帐号注册登录。



### 3、设置吸油烟机

长按「联网」键开启无线网络进行手机配网。



### 4、添加设备

扫描家电机身智能二维码或者选择品类型号，  
进入添加设备向导。



### 5、设备联网

根据向导提示，为设备连接网络；  
若联网失败请参考页面提示进行操作。

注意事项及联网失败原因排查：

- 为产品联网时，请确保手机尽量接近本产品；
- 根据App提示，如果您的产品仅支持2.4GHz无线网络通信，选择当前家庭无线网络时，请注意选择2.4GHz网络；
- 路由器无线网络名称不建议含有中文或特殊字符（包括标点符号，空格等）；
- 建议同一路由器下连接设备数不超过10个，避免因信号不稳定对联网造成影响；
- 若路由器或无线网络名称密码更改，需重复以上过程重新联网；
- 随产品技术更新，App内容可能会有变更，实际以App内展示向导为准。

## 电源

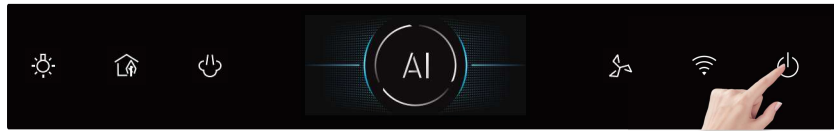

- 轻触 ⏻，开启 / 关闭烟机。
- 烟机关闭时会进入3分钟延时关机状态，帮您吸净厨房余烟。

## 手势开关机

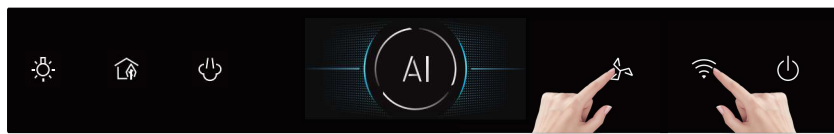

1. 同时长按 👉 + 📶 键3秒，开启 / 关闭手势功能。



2. 功能开启后，可左右挥手控制烟机开关。

## 风速



轻触 🌀，切换1、2、3、爆炒档。爆炒2分钟后自动跳到3档运行。

亮灯模式说明

			循环动画
1档	2档	3档	爆炒档

## AI模式

功能说明：AI模式开启后，烟机会自动根据烹饪状态进行运行。本机带有的AI功能有AI人感、AI烟感、AI灯光、AI延时关机、智能童锁、智感新风、智能防干烧。



- 轻触 AI，开启/关闭AI模式，开启时蓝色图案由中央向四周扩散呼吸。
- AI模式开启时，可实现：
  - AI人感：靠近迎宾
  - AI烟感：根据烹饪状态进行烟机的开关机及风量调控
  - AI灯光：根据环境状态调整照明
  - AI延时关机：根据余烟自动调整延时关机
  - 智感新风：根据环境空气质量进行自动换气
  - 智能安防：异常打火提醒
  - 智能防干烧：干烧情况下提醒，如果配对了支持烟灶联动的灶具自动关火

- AI功能开启后，常速开机状态下，氛围灯指示1, 2, 3, 爆炒档风量显示如下：



## 蒸汽洗

功能说明：无需拆机自清洗，一键开启蒸汽洗功能，通过6分钟高温蒸汽喷洗，劲除烟机内部顽固油污，2分钟智能甩干，省时更省力。



图标闪烁时，提醒用户清洁烟机；烟机关闭状态下，长按3秒  进入蒸汽洗功能（具体操作请查维护保养——蒸汽洗清洁-视频）。

## 智感新风



功能说明：感知当前环境的空气状态，在空气状态较差时启动换气。



- 轻触  开启 / 关闭智感新风。
- 在待机状态下进行空气检测，检测时氛围灯亮，淡蓝色代表空气质量良好，绿色代表空气质量差，空气质量差时，自动运行换气。

## 照明



轻触  切换开灯和关灯；  
长按  调节灯光的亮度（灯光开启时）。  
当调节至所需亮度时，手离开按键，亮度会固定在当前亮度状态。

# 确定位置

吸油烟机应水平安装于灶具上方，安装示意图如下：

(单位：mm)

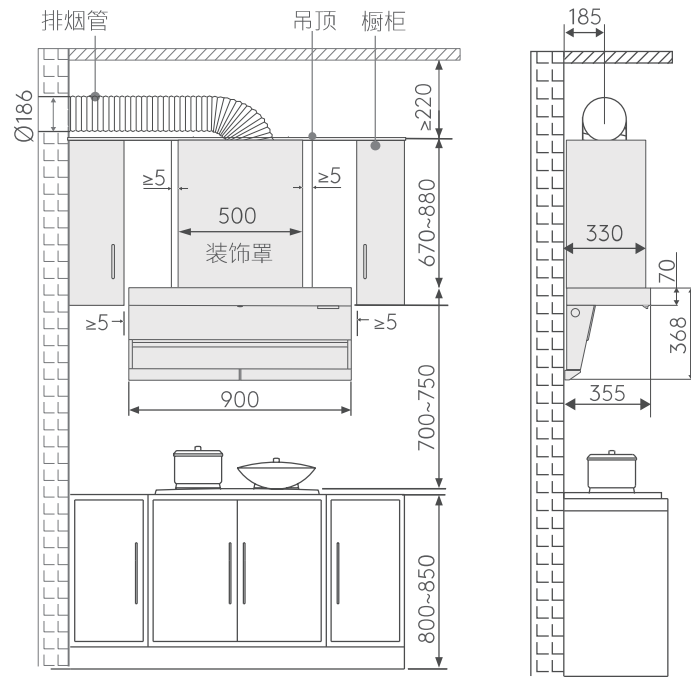

排烟管走橱柜安装示意图

- 插座建议安装在烟机两侧，距离装饰罩 ≤800mm，避开装饰罩背部区域。

注：此安装高度只适用于电灶，如果安装在燃气灶上方，安装高度按照燃气灶安装高度说明要求。

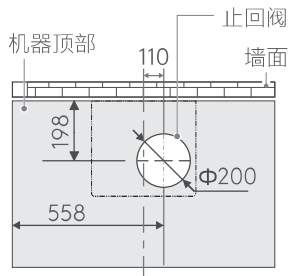

烟机整机中心线

吊顶处排烟管开孔尺寸示意图

挂板位置示意图：

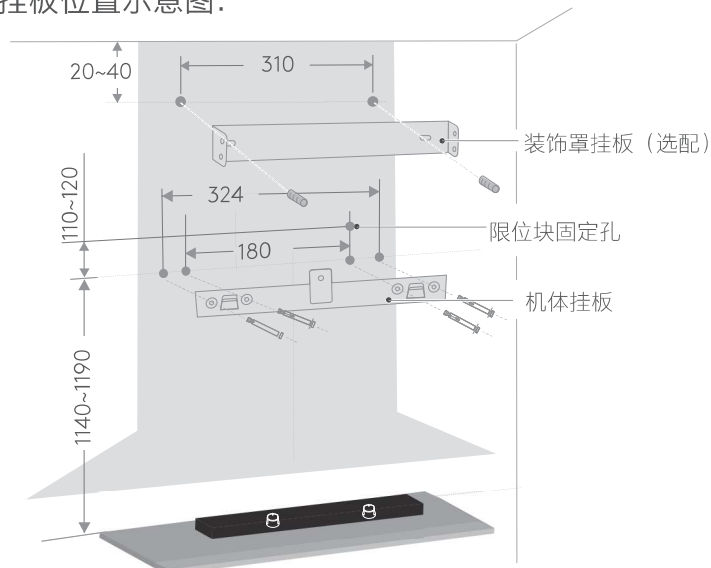

## 安装挂板



1、安装人员：测量尺寸，打孔



2、压入膨胀管

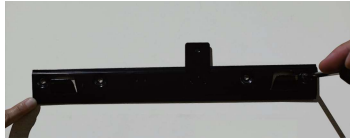

3、再用螺丝将机体挂板固定  
(不同产品挂板及打孔尺寸有差异)

## 安装止回阀



1、把密封圈贴在要求位置



2、平稳放置止回阀组件，并打好对应螺钉



3、检查并确保阀片转动灵活

## 安装机器



1、将机体挂在机体挂板的挂钩上

## 安装排烟管



1、将排烟管固定圈套在排烟管组件上



2、并用止回阀固定圈固定

## 维护保养



1、用干布或沾有中性清洁剂的湿布清洁机体内外表面,不要使用清洁球、刷子、粗布,以免划伤机器表面



2、在油杯未滿前, 请及时清除积油



3、双手握住冷凝板两侧, 水平向前拉



4、向前拉冷凝板使其脱出, 取下后, 用温水兑中性洗涤剂进行擦洗。



5、清除完毕, 装回油网和油杯  
(油杯折边插入机身插槽)

# 蒸汽洗清洁



- 1、把水杯装满纯净水或蒸馏水，导水管插入机身入水口，水杯放置平稳

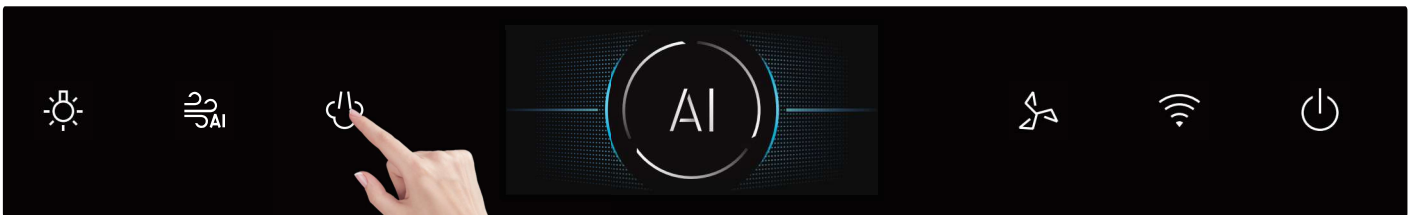

- 2、长按3秒启动蒸汽洗功能  
(6分钟清洁+2分钟风干)

请确认

对应方法

电源插头未插入电源插座

插好电源插头

电源插座无电

请专业人员检查电源

烟机电路故障

拨打全国服务热线

请确认

对应方法

烟机电路故障或电机故障

拨打全国服务热线

请确认

对应方法

照明灯组件损坏

拨打全国服务热线

灯连接线未接好或损坏

拨打全国服务热线

请确认

对应方法

排烟管安装松脱或多处拐弯，导致排气不顺畅

重新正确安装排烟管

清洁烟机后，未能将叶轮、蜗壳等零件安装牢固

确保安装牢固

---

请确认

对应方法

---

排烟管安装松脱或多处拐弯，导致排气不顺畅

重新正确安装排烟管

---

未调节至最高转速

调节至最高转速

---

厨房空气流动大

避免开门开窗过多

---

机器内部长期未清洁

请专业人员拆洗烟机

---

请确认

对应方法

油杯未安装

按使用说明手册正确安装

油杯已满

及时清空油杯

内部长期未清洁油  
路堵塞满

请专业人员拆洗烟机

## 照明按键灯闪烁

请确认	对应方法
温度传感器开路	拨打全国服务热线

## TVOC按键灯闪烁

请确认	对应方法
温度传感器短路	拨打全国服务热线

## 照明+TVOC按键灯闪烁

请确认	对应方法
蒸汽发生器损坏	拨打全国服务热线

## 蒸汽洗按键灯闪烁

请确认	对应方法
水杯缺水	往水杯加水
过滤棉堵塞	更换过滤棉
蒸汽发生器持续高温	拨打全国服务热线

## 照明+蒸汽洗按键灯闪烁

请确认	对应方法
变频故障	拨打全国服务热线