



编码 16138100012042



微信扫一扫，服务立马到



滚筒洗衣机/滚筒洗衣干衣机

使用说明书

TEL 400-8228-228

生产者：无锡小天鹅电器有限公司

生产者地址：无锡市新吴区国家高新技术开发区长江南路18号

网址：www.littleswan.com

版本号：V4.0

快速指南编码：P0000005343020

| 型号 | TD10M88Z | TG10Q7 | TD10MN3 | TG10VE20 | TG10SL3 |
|----|----------|---------|----------|----------|-------------|
| | TG10M88Z | TD10Q5 | TD10VE60 | TG10DE20 | TG10SL5 |
| | TD10M66Z | TG10Q5 | TG10VE60 | TD10JMC3 | TG10L3 |
| | TG10M66Z | TG10MP3 | TD10MC2 | TG10JMC3 | TG10DE60 |
| | TG10M86Z | TG10MP2 | TG10MC2 | TD10TMC3 | TD10SC18PRO |
| | TD10Q7 | TG10MN3 | TD10VE20 | TG10TMC3 | TG10SC18PRO |

本资料上所有内容均经过认真核对，如有任何印刷错漏或内容上的误解，可向本公司咨询。
注：产品若有技术改进，会编进新版手册中，恕不另行通知。产品外观、颜色等如有改动，以实物为准。

使用前请仔细阅读本手册，并妥善保管
更多使用指引扫描机身智能产品二维码，查看电子说明书

尊敬的用户：

1.感谢您选择小天鹅滚筒洗衣机，为了您可以更好地使用产品，请仔细阅读本说明书；说明书请您妥善保存以供日后查阅；

2.如果您之前使用的是波轮洗衣机，关于滚筒洗衣机的用水量小于波轮，是由于两者洗涤方式不同，但不影响洗净，请您知悉；

3.请扫描说明书封底处微信服务二维码预约免费安装；或下载美的美居App，在我的-服务中心-安装服务预约免费安装；或致电服务热线：400-8228-228。

目录

| | |
|----------|----|
| 安全提示 | 01 |
| 使用说明 | 02 |
| 洗衣技巧 | 02 |
| 烘干技巧 | 03 |
| 洗涤剂盒介绍 | 06 |
| 控制面板介绍 | 07 |
| 功能介绍 | 08 |
| 程序介绍 | 11 |
| 维护保养 | 14 |
| 周期清理 | 14 |
| 日常清洁与保养 | 16 |
| 特殊状况维护保养 | 16 |
| 特殊状况自检 | 18 |
| 环保清单 | 19 |
| 技术参数 | 20 |
| 通用参数 | 20 |
| 其他参数 | 20 |
| 售后服务 | 21 |
| 产品包修卡 | 21 |

安全提示

⚠ 注意

- 使用过程中，请重点关注安全提示内容，并运用生活常识谨慎操作。对因使用不当造成的损失，本公司不承担相关责任。



禁止易燃物品



禁止潮湿区域



禁止明火



需要接地



需要专业人员

提示禁止操作的事项

- 请勿自行修理、拆装洗衣机
- 请勿在洗衣机上放燃着的蜡烛、蚊香或电吹风等发热源
- 擦拭时，请勿用水直接冲洗
- 请勿洗涤雨衣、渔衣、防水床单等防水类衣物
- 清洁本机时，请勿将手、脚、胳膊伸入洗衣机箱体底部，以防划伤
- 如果使用化学品来清洁衣物，则滚筒式干衣机不能使用
- 机器上请勿放置重物或坐人
- 请勿将干冰、汽油或其它易燃易爆物品存放在洗衣机内
- 您的洗衣机仅为宜机洗织物设计，禁止洗涤地毯
- 切勿在一次洗涤中同时加入氯漂白剂、氨水或酸性物质
- 洗衣机不能直接放在地毯上，避免洗衣机底部通风口被地毯堵住
- 棉屑不允许堆积在滚筒式干衣机的周围

提示可能会发生火灾

- 禁止洗涤或烘干沾有汽油、酒精、石油、苯、辛纳水、清洁剂、干洗剂、除斑剂、丙酮、煤油、美容用油、按摩用油、动物系油、机械油、干洗油、挥发剂、松脂、树脂、蜡、除蜡剂、香蕉水、消毒片等挥发性、易燃物质的衣物
- 请勿在沼气池附近或含易燃易爆气体环境中使用洗衣机
- 必须提供足够的通风以避免从器具倒流出的气体流入空间点燃其他物质，包括明火

提示可能会触电

- 请使用220V~，10A以上的有可靠接地的专用电源插座
- 请勿用湿手插拔电源线插头，以防触电
- 请勿在潮湿、雨淋环境中使用，避免触电、起火等事故

提示必须执行的事项

- 如果电源软线损坏，为了避免危险，必须由制造商、其维修部或类似部门的专业人员更换
- 儿童或老弱人士只有在监护人或帮助下方可使用本产品
- 洗衣结束后，请拔出电源插头，拔出时勿拉扯电源线
- 请使用附件中的进水管组件，旧进水管组件不可重复利用
- 在洗衣过程中，隔热窗可能非常热，让儿童和宠物远离
- 宠物和小孩可能爬入本机，每次使用之前，检查本机
- 请定期清洁电源线插头，以防接触不良
- 洗衣结束后，请务必关闭水龙头

使用说明

一、洗衣技巧

提示

- 开始洗衣前，请查看衣物标签，确认衣物是否可以机洗，并选择合适的洗涤程序。

查看衣物标签（供参考）

| 洗涤：符号内数字为清洗衣物的最高温度，符号下面的横杠表示允许翻转的程度。 | 专业洗衣 |
|--------------------------------------|------------------|
| 正常翻转，最高洗涤温度95°C | F 只能干洗，字母 |
| 轻柔翻转，最高洗涤温度60°C | P 代表所需洗涤剂 |
| 非常轻柔翻转，最高洗涤温度30°C | A 类型 |
| 仅可手洗，若未标明温度，使用最低温度或冷水 | W 只能专业湿洗 |
| 请勿水洗 | 请勿干洗 |

衣物准备

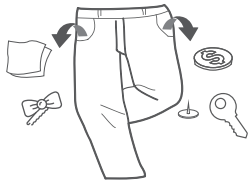

清空所有衣物口袋，如钉子、发夹、火柴、笔、硬币、纸币、纸巾、钥匙等物品

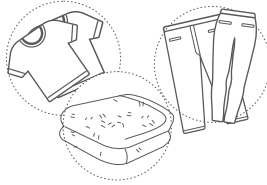

请将不同材质的衣物、易褪色、易掉毛的衣物分开洗涤

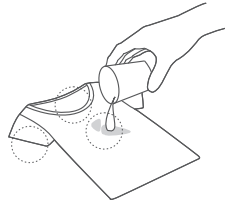

污渍久置后会很难洗净，请在洗涤前对衣物袖口、领口等其他脏污处进行预处理，如在脏污处倒少量溶有洗涤剂的水，有助于去除污渍

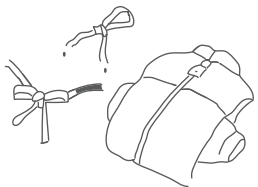

请将衣物拉链拉上、钩形扣扣好并系好系带，以确保这些物品不会刮破其它衣物



表面易起球衣物和长绒衣物，建议内层外翻后再洗涤

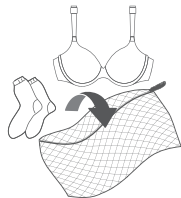

易缠绕、易磨损及小件，如女士内衣、丝绸睡衣、袜子等请放入洗涤网袋中，搭配其他衣物一起洗涤

洗涤及脱水技巧

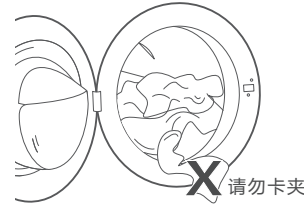

关门时，请确保衣物未被卡夹在密封圈和机门之间，以免机器在运转过程中，拉扯损坏密封圈导致漏水

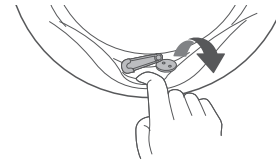

请检查密封圈的褶皱部分是否有异物，若有异物，请去除所有异物



机器显示Ub，请取出拧水并抖散铺开重新放入，按“启动”键，重新脱水



适量添加洗衣粉、洗涤剂，添加过多会导致泡沫溢出，请参考各洗涤剂品牌的使用说明

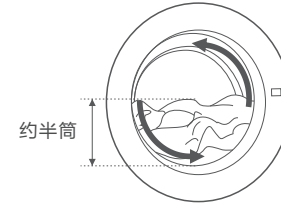

半筒左右的衣物量能充分利用摔打，达到较好的洗涤效果

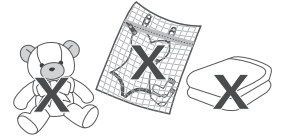

毛绒玩具、厚重毛巾被、毛衣、地垫等厚重衣物以及装入洗涤袋的衣物请勿单独放入洗衣机内洗涤，防止偏心导致脱水失败

程序运行过程中如何变更程序

基于安全设计，运行中的变更程序，需长按电源键关机后，等待排水、降温、门锁解锁后，再开机重新选择程序。

二、烘干技巧(型号以TD开头的机型包含烘干功能)

提示

- 型号以TG开头的机型无烘干功能，型号以TD开头的机型有烘干功能，具体可见所购机型的能效标识；
- 请查看衣物标签，确认衣物是否可以烘干，并严格按照衣物标签进行烘干程序选择，避免造成衣物损坏。

查看衣物标签（供参考）

| 可以烘干 | | 不可烘干 | | |
|--------|---------|---------|---------|--|
| 可用滚筒烘干 | 不可用滚筒烘干 | 挂绳/悬挂晾干 | 阴凉处平铺滴干 | |
| 常温烘干 | 滴干 | 阴凉处放干 | 禁止拧干 | |
| 低温烘干 | 挂干 | 平放晾干 | 不可熨烫 | |

▶不宜烘干的衣物

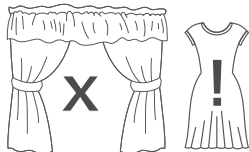

化纤窗帘、丝绸制品、尼龙袜等特别精细的织物请确认衣物标签是否可以低温烘干



带金属、橡胶、塑料材质内饰的衣物，若进行烘干易烫坏、黏连



厚夹克、被褥、睡袋和羽绒被等大件



不确定材质的衣物，请确认衣物标签是否可以烘干，以免缩水或变形



皮质衣物、带皮毛的衣物请勿烘干，以免变形褪色及其他损伤

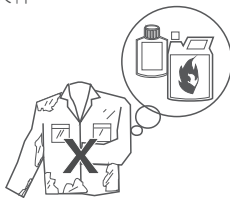

禁止烘干含有汽油、石油、苯、辛纳水、酒精等低燃点化学品的衣物

▶烘干建议及说明

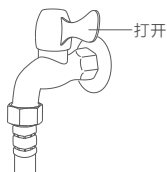

此机器是冷凝式干衣原理，烘干过程中请务必打开水龙头

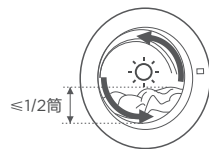

烘干时长与衣物量有较大关系，较少的衣物量利于衣物翻转与热空气流通；建议最佳烘干容量不超过1/2筒

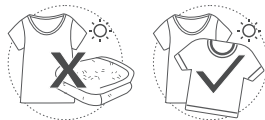

为了达到更好的烘干效果，尽可能选择材质及厚度一致的衣物一起烘干，厚度不一致时较厚的衣物可能会烘不干



深色衣物很容易粘毛或掉色，请避免将深色和浅色蓬松的衣物一起烘干



羽绒服烘干需使用羽绒服专用烘干程序，烘干结束后立即拿出，轻轻拍打揉搓使羽绒分布均匀

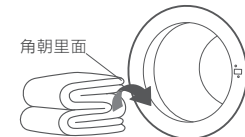

大件衣物，如床单、被罩、毛毯等，请按图示方法折叠后放入，有助于提升烘干效果，避免包裹成团

▶如何选择烘干程序

1. 洗涤+烘干：选择可叠加烘干功能的程序，按“烘干”功能键调整烘干时间；
2. 单烘干：选择单烘干程序，按“烘干”功能键调整烘干时间，详细操作见说明书程序介绍。

▶烘干中途如何打开机门



烘干过程中若需要打开洗衣机门，请长按“启动/暂停”键

Hot

显示屏会显示 Hot 及剩余时间

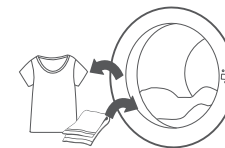

冷却结束可打开机门取衣或添衣



再轻按“启动/暂停”键可继续烘干，长按电源键可结束烘干



烘干过程中，请勿直接拔掉电源，烘干过程中加热器会持续加热，拔掉电源会造成温度升高，造成安全风险

▲ 注意

- 若长按“启动/暂停”键无效，请长按“电源”键关闭机器，再长按“电源”键重启机器，此时机器处于锁定状态，风机持续工作冷却机器。等待约15分钟冷却结束，机器解锁后方可打开机门。

▶烘干预估时间

▲ 注意

- 下述时间为棉织物烘干容量、最高脱水转速、国标测试环境条件下的烘干参考时间；
- 由于衣物质地差异以及周围环境影响，实际烘干时间与下表时间会有差异，基于安全要求，软件设置了最长烘干时间为6小时；
- 在烘干过程中水龙头应保持打开状态。

| 棉织物(kg) | ≤2kg | 2-4kg | 4-6kg | 6-7kg |
|-----------|------|-------|-------|-------|
| 预估时间(min) | 120' | 200' | 250' | 300' |

● 烘干使用情况说明

- **衣物烘不干**：如衣物放置时团在一起、烘干较难翻转的衣物或者厚衣物与薄衣物一起烘，烘干过程无法翻转开，造成热空气无法充分与衣物接触和流动；
解决办法：将衣物未干部分翻转到外侧，再次放入烘干，可以根据情况选择定时烘干。
- **衣物烘干后褶皱**：较多衣物、较难翻转的衣物容易产生褶皱；
解决方法：易褶皱的衣物，烘干后建议熨烫处理。
- **衣物烘干后缩水**：毛衣、针织衫等衣物洗涤时候较易缩水，这类衣物需严格按照衣物标签要求进行洗涤和烘干，不合适的温度是缩水主要原因；
解决方法：这类衣物建议直接晾晒，或根据衣物标签的温度或者更低的温度烘干，烘干结束后立即拿出并展开平，缩水程度会减轻。
- **烘干的声音说明**：烘干前的脱水转速一般比较快，烘干时的脱水噪音会比洗涤脱水噪音大；烘干过程中利用热风冷凝干燥，会伴有风机声音及排水声音。
- **机器发烫请勿触碰**：烘干筒内温度在55-80度左右，机身也会一定程度发热，在烘干过程请不要触摸门玻璃等，小孩应远离洗衣机。

三、洗涤剂盒介绍

注意

- 本机型洗涤剂盒为自动投放洗涤剂盒，可以存储一定量的洗衣液，不必每次都添加；
- 凝珠类洗涤剂请直接与衣物投入洗涤筒内，请勿放入洗涤剂盒，以免堵塞投放口，使用洗衣凝珠时，请关闭自动投放；
- 对于结块及粘稠的洗涤剂或添加剂，在倒入洗涤剂盒之前，建议用少量水稀释；
- 请选择正确的投放口投放，错误投放可能会导致泡沫残留，衣物洗不干净；
- 洗涤剂盒请装好后再开机，机器运行时请勿打开洗涤剂盒，防止水或泡沫溢出。

洗衣粉投放（单次投放）

- 1.此投放口为手动投放口，请投放本次洗涤所需的洗衣粉量；
- 2.往此投放口投放洗衣粉或其他洗涤剂时，请关闭自动投放，并适量添加洗衣粉或洗涤剂，并确认是否是高泡或浓缩型的，添加过多会导致泡沫溢出漏水、触发消泡程序增加运行时间；
- 3.使用高温筒自洁时，机器默认关闭自动投放，请勿手动添加洗涤剂或洗衣液，如使用专用清洗剂时，注意生产厂家的使用说明及用量；
- 4.若需要使用衣物消毒剂，可在此投放口投放，使用时请参考消毒剂生产厂家的使用说明及用量。

请勿投放洗衣凝珠

- 请勿放入洗涤剂盒，以免堵塞投放口，造成漏水。

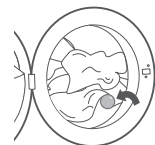

洗衣凝珠或洗衣片请直接与衣物投入洗涤筒内。

洗涤剂投放量参考（具体请参考各品牌洗涤剂的使用说明）

请勿投入洗涤剂盒

| 内筒容量 | 棉质衣物 | 高泡洗衣粉 | 低泡洗衣粉 | 常规洗衣液 活性物≥15% | 浓缩洗衣液 活性物≥25% | 洗衣片 活性物≥50% | 洗衣凝珠 25g/颗 |
|-------|--------|-------|-------|------------------|------------------|----------------|---------------|
| <1/3筒 | 4~8件 | 不建议 | 20g | 20ml 约1/3盖 | 5ml 约1/10盖 | 0.5片 | 不建议 |
| <1/2筒 | 8~12件 | 不建议 | 40g | 25ml 约半盖 | 8ml 约1/6盖 | 1片 | 1颗 |
| <1筒 | 16~24件 | 不建议 | 60g | 50ml 约一盖 | 16ml 约1/3盖 | 2片 | 2颗 |

柔顺剂投放（单次投放）

- 1.洗衣机会在最后一次漂洗阶段投放柔顺剂，请务必不要在此槽内投放洗衣液；
- 2.柔顺剂通过虹吸原理投放，请勿在此槽投放粉状固定洗涤剂以免发生堵塞故障，如有结块请及时清除；
- 3.柔顺剂一定程度上可中和洗衣液、粉的残留，但投放请勿超过MAX标识线，避免无法投放。

洗衣液投放（自动投放）

- 1.请选择低泡洗衣液，高泡易造成漂洗不干净、或泡沫溢出漏水；
- 2.特别粘稠的洗衣液，建议根据实际情况稀释后使用；
- 3.通电情况下，洗衣机开机时，会自动检测洗衣液余量，如洗衣液指示灯闪烁，表示自动投放盒内洗衣液余量不足，请拧开盖后添加洗衣液；
- 4.添加完洗衣液后，请务必将盖子拧好。

i 安全使用提示



过量使用或使用不当的洗涤剂、洗衣粉（如高泡），会导致泡沫溢出漏水，触发智能消泡程序增加运行时间



当发现泡沫溢出漏水时，请擦除泡沫，避免腐蚀洗衣机，并等待机器进水消泡，或运行单独的“漂+脱”程序，部分机型需联网后在App内打开此程序

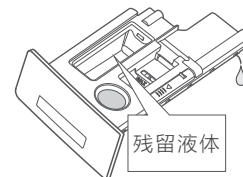

清洗前请先确认洗涤剂、柔顺剂盒内是否有残留液，防止洗涤剂流出，洗衣机挪动或维修前，务必将洗涤剂盒抽出放置于安全地点

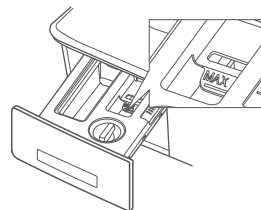

虹吸嘴请勿拆卸，以免损坏部件，导致柔顺剂无法投放



禁止使用具有挥发性、腐蚀性的清洗剂进行清洗，诸如酒精、汽油等

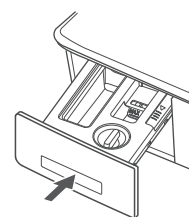

洗涤剂盒请及时关闭，打开投放时请注意不要让小孩在洗衣机前玩耍，避免碰撞

四、控制面板介绍

提示

- 图案仅为示意，仅以程序、功能模块为例介绍，具体显示请以您购买的产品实物为准。

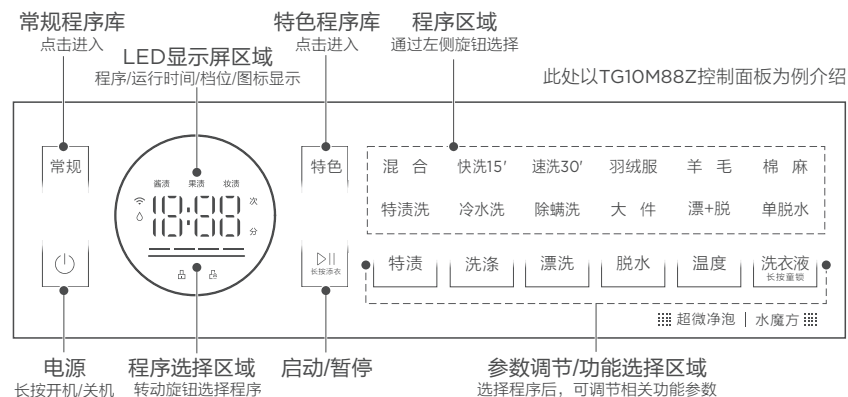

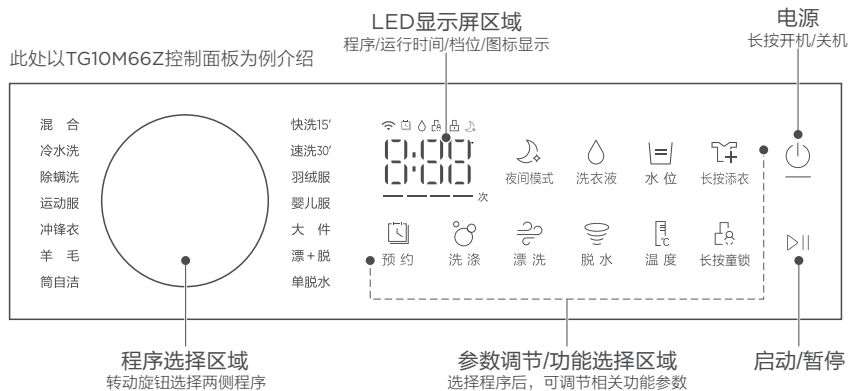

显示图标介绍

提示

- 因涉及多款机型, 图标内容以实际机型显示为准。

| | | | | |
|----------------|------|------------------------------------|------|------|
| 童锁 | 门锁 | 无线网络 | 烘干 | 预约 |
| 夜间模式 | 预约时间 | 剩余时间 | 故障代码 | 冷却中 |
| 1200 转速1200 | 洗衣结束 | 洗衣液 少 ———> 多 | 智能投放 | 关闭自投 |
| 水位 少 ———> 多 | 自动水位 | 烘干 自动低温 自动高温 定时烘干 关闭烘干 | | |

五、功能介绍

提示

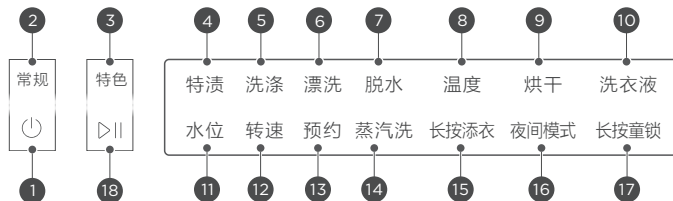

- 因以下功能涉及多款机型, 且各程序可调参数有差异, 请按照实际显示内容选择;
- 部分功能为App功能, 需下载安装美的美居App, 在App端使用。



- 电源** 长按对洗衣机进行开关, 面板上功能键全部亮起后, 表示进入待机状态。
- 常规** 点击进入常规程序库。
- 特色** 点击进入特色程序库。
- 特渍** 可调节含特渍功能的洗涤程序(如特渍洗、混合、大件、衬衫、婴儿服)中对应的污渍类别, 更多污渍类别选择请至美的美居App使用。
- 洗涤(分)** 选择程序后, 连续轻按此键可以调节洗涤的时间。
- 漂洗(次)** 选择程序后, 连续轻按此键可以调节漂洗的次数。
- 脱水(分)** 选择程序后, 连续轻按此键可以调节脱水的时间, 部分机型需在美的美居App调节。
- 温度(°C)** 选择程序后, 连续轻触此按键可以选择洗涤时加热温度, 选中后屏幕显示温度。
- 烘干** 部分程序可叠加烘干功能, 按“烘干”功能键可调整烘干档位或时间。叠加烘干功能具体设定如下:



- 自动低温**
选择烘干功能时默认自动低温烘干, 适用于棉麻/化纤类衣物的呵护烘干; 低温烘干的烘干温度(约55-60°C, 丝绸、羊毛及羽绒服低温烘干温度约40-45°C)比普通烘干(约75-80°C)温度低, 更加呵护您的衣物, 对平整度要求较高的衣物建议选择此程序; 选用低温烘干功能时, 建议衣物重量不超过2kg(大件及厚重衣物不建议选择低温烘干, 需选择对应的洗烘程序; 丝绸、羊毛及羽绒服不超过1kg, 且需要选择对应的洗烘程序)。
- 低温烘干(丝绸和羊毛衣物)**
该功能经第三方权威机构根据企业技术规范《家用和类似用途滚筒式干衣机 真丝烘干程序评价方法》、《家用和类似用途滚筒式干衣机 羊毛产品烘干程序评价方法》检测, 符合企业技术规范要求。
- 丝绸洗烘, 为低温呵护烘干, 适宜大部分丝绸织物的洗烘, 为了安全起见使用时候请仔细查看衣物标签是否可以水洗和烘干;
- 羊毛洗烘, 为低温烘干, 适宜大部分羊毛织物的洗烘, 为了安全起见使用时候请仔细查看衣物标签是否可以水洗和烘干;
- 因衣物材质影响, 衣物烘干后可能引起不同程度的变形或收缩。
- 自动高温**
适用于棉麻/化纤类衣物的高温快速烘干; 洗衣机将自动称重来决定烘干您衣物的时间, 由于衣物地差异以及周围环境影响, 实际烘干时间与开启烘干功能时显示的时间会有差异, 基于安全要求, 软件设置了最长烘干时间为6小时。
- 定时烘干**
当显示屏显示烘干时间时, 机器进入定时烘干, 定时烘干不判干, 时间到了机器将停止烘干; 当所烘衣物较少时, 建议选择定时烘干。

10 洗衣液 连续轻触此键，可调节洗衣液投放档位，面板会在“智能 ()、已关闭 ()、档位空格 () 间循环显示。

11 水位 可在美的美居App调节该参数，用于调节洗涤，漂洗水位。

12 转速 可在美的美居App调节该参数，用于调节洗衣机脱水时的转速。

13 预约 选定洗涤程序后，轻触“预约”开启功能（部分机型需在美的美居App调节），预约程序启动后，显示预约时间，预约时间到达后，显示洗涤剩余时间。

启用此功能后，筒内伴随产生一段时间的高温蒸汽，对衣物进行高温杀菌消毒护理。

14 蒸汽洗

提示

- 为更好的发挥蒸汽效果，在叠加使用此功能时，建议放入少量衣物（2kg以下）。

在洗衣过程中长按有“长按添衣”字样的按键，洗衣机进行安全检测与设置，如排水、降温等达到安全状态，听到“pa”声后解锁成功。添加衣物后关好门，按下“▶||”键，程序继续运行。

15 长按添衣

注意

- 洗衣机在运行时温度较高或水位高于筒口的状态下中途添衣功能不响应；
- 洗衣机内筒还在旋转、内筒中有大量水或泡沫以及内筒中水温较高时，都不是安全状态，不可强行开门。

16 夜间模式 选择夜间洗功能后，机器将关闭按键音并降低运行声音，以便更好地保证家人夜间的休息。

长按“长按童锁”按键开启童锁，可以有效防止儿童乱按或不小心引起的错误操作，再长按3秒可解锁。

提示

- 洗衣机开始运行后才可启用童锁。

17 长按童锁



18 启动/暂停 按此键启动洗衣程序，如果洗衣机正在运行，按此键会暂停工作。

▶ 特色功能

自动称重 开机后在进水前，机器旋转进行干布称重。洗衣机将根据自动称重的数据设定水量、洗衣液投放量等。

自动水位 洗衣机配置衣物量称重算法，根据检测结果自动设定水位，一般无需调整水位；滚筒是利用摔打和衣物摩擦的方式进行洗涤，用水量远小于波轮但不影响洗净效果。

筒灯

有筒灯功能的机型，筒灯将在洗衣机打开电源时自动打开，待机状态筒灯常亮；如想手动打开，面板有筒灯按键的使用按键打开，无按键的按任意按键打开；在机器启动状态，筒灯打开后约一分钟自动关闭。

在高速脱水前，洗衣机会通过约100rpm/min的转速进行衣物偏心检测。

Ub 脱水不平衡感知

- 偏心检测是避免衣物偏心过大，在脱水离心力作用下导致机器剧烈晃动或者移位，保护洗衣机；
- 当检测到偏心大时，洗衣机会通过低速往复转动内筒，使衣物重新平衡分布；
- 当多次分布后仍无法达到平衡时，机器会提示“Ub”，请将衣物取出抖散或拧掉部分水分后重新放入，按“启动暂停”键重新运行。

消泡

为防止洗衣粉/洗衣液过多导致泡沫在程序运行阶段溢出，软件设有泡沫感知检测功能。当感知到泡沫时，机器进入排水或静置状态或缓慢转动、进水除泡，此时，程序剩余时间可能回跳，为正常现象；洗涤阶段少量泡沫溢出，请及时擦除避免腐蚀洗衣机。

智能物联

- 设备控制：手机端操作更便捷：选择程序模式、设定程序参数、控制设备的开机、关机、暂停及定时预约等操作；
- 消息提醒：洗衣情况及时获取：接收程序结束提醒等信息、假性故障问题及解决方案，实时查看设备的运行状态，剩余运行时间等信息；
- 语音控制：支持通过小美音箱对洗衣机进行语音控制；
- 在线客服：支持在线视频、图文沟通，提升解决问题效率；
- 耗材购买：在线一键购买官方耗材，品质更有保障。

六、程序介绍

提示









- 请查看衣物标签，选择合适的洗衣程序，程序内容以实际机型显示为准；
- 如下清单包含云程序，需配网后在美的美居App下载后选择使用。

| 程序 | 程序说明 |
|-------|--|
| 混合 | 适用于洗涤棉织物/化纤/混纺类型等织物、被单和枕套、餐布、内衣、毛巾、衬衫等衣物，但不包括如丝绸、精细织物、运动服、深色衣服、羊毛、羽绒被、窗帘等特殊衣物。 |
| 快洗15' | 适用于少量新购、短暂穿过且无明显污渍的衣物；为了达到最佳洗涤效果，建议衣物重量不超过2kg。 |
| 速洗30' | 快速洗涤，适用于小洗涤量和轻污衣物；为了达到最佳洗涤效果，建议衣物重量不超过2kg。 |
| 大件 | 适用于大件衣物，如床罩、枕头套、沙发罩、毛毯等。 |
| 羽绒服 | 适用于羽绒衣物，如羽绒服、羽绒马甲、羽绒裤、薄羽绒被等；为达到最佳洗涤效果，建议衣物重量不超过2kg。 |
| 羊毛 | 为了保护羊毛纤维，避免发生收缩和扭曲变形，洗衣机以较缓的洗涤节拍、较低的温度及脱水转速进行洗涤；适用于可机洗的羊毛或羊毛混纺织物。如衣物护理标签未注明清洗水温，则使用冷水设置。 提示 <ul style="list-style-type: none">为了达到最佳洗涤效果，衣物重量请勿超过2kg；洗完后请立即拿出，平铺拉直晾晒。 |
| 棉麻 | 适用于棉质织物，例如毛巾布、针织衣物、T恤、工作服、床套、和婴儿衣物等。 |

| 程序 | 程序说明 |
|-------|--|
| 特渍洗 | <p>可针对特殊污渍的衣物洗涤，如酱渍、果渍、妆渍等，洁净去渍；为达到最佳洗涤效果，建议衣物重量不超过5kg。</p> <p>提示</p> <ul style="list-style-type: none"> ● 本程序经第三方权威机构根据标准QMY-J070.0012检测，符合特渍洗A等级性能要求； ● 适用于棉麻、化纤及混合面料类衣物的洗涤，不适用于羊毛、丝绸等特殊材质衣物的洗涤； ● 不适用于易褪色衣物的洗涤； ● 衣物脏污后建议及时洗涤； ● 对于重度污渍，建议预处理后再洗涤； ● 对于带有印花、珠片等装饰类衣物以及雪纺、蕾丝等轻薄娇柔类衣物，建议参考衣物水洗标进行洗涤。 |
| 冷水洗 | 冷水洗涤达到护色护型、省电、洗净的效果；适用于不能高温、易褪色变型的衣物；为达到最佳洗涤效果，建议衣物重量不超过5kg。 |
| 除螨洗 | 针对床上用品采用高温长效杀菌，清除深层残留螨虫细菌，帮助消除过敏原；例如室内螨虫、花粉及猫毛；洗涤前请查看衣物洗涤标签；为了达到最佳除螨效果，建议衣物重量不超过5kg。 |
| 空气洗 | <p>开机后转动旋钮，程序功能部分按键亮起时，轻触进入空气护理程序，并通过旋钮选择空气护理的材质类型，App端可选择更多材质分类（部分机型需在美的美居App选用空气洗）。该程序为非水洗程序，适用于祛味场景，如干燥的衣物，经过温热的气流循环和内筒的转动节拍，达到抑菌消毒、清新祛味、蓬松柔软、去皱平整等效果。</p> <p>注意</p> <ul style="list-style-type: none"> ● 由于是通过温度祛味（洗烘一体产品），可选材质以外的衣物请勿使用该程序； ● 为了达到最佳效果，建议衣物重量不超过1kg。 |
| 单烘干 | 适用于需要单独烘干的衣物，注意烘干前衣物必须脱水处理。 |
| 漂+脱 | 适用于需要单独漂洗+脱水的衣物。 |
| 单脱水 | 适用于需要单脱水的衣物。 |
| 冲锋衣 | 适用于洗涤冲锋衣，为了达到最佳洗涤效果，建议衣物重量不超过5kg。 |
| 衬衫 | 适用于棉质和混纺纤维的衬衫和短上衣，有效降低皱褶；为达到最佳洗涤效果，建议衣物重量不超过5kg。 |
| 婴儿服 | 适用于婴儿类的衣物，如棉麻织物、内衣、枕套、床单、婴儿服装等。 |
| 浸泡洗 | 在洗衣过程中先将衣物预清洗，并浸泡后再进行洗涤；适用于含汗渍、油脂、皮脂等蛋白质成分污渍的衣物和极脏的衣物。 |
| 消毒洗 | 持续高温消毒洗涤，为保证消毒效果，建议衣物重量不超过5kg。 |
| 除菌洗 | 此程序需要配合消毒液使用，给衣服深层消毒；为保证除菌效果，建议衣物重量不超过5kg。 |
| 深度筒清洁 | <p>运行该程序需要放入洗衣机槽清洗剂，免拆机对内筒进行更加深度清洁；程序已经过智能调配参数，无需手动调节，一键启动，即可实现超强去污力。</p> <p>提示</p> <ul style="list-style-type: none"> ● 运行程序前请先取出衣物； ● 请勿投放洗衣液或洗衣粉。 |

| 程序 | 程序说明 |
|-------|--|
| 内衣 | 增加漂洗次数，充分洗掉衣物上的残余洗涤剂；适用于棉麻织物、内衣、婴儿服等；为达到最佳洗涤效果，建议衣物重量不超过5kg。 |
| 新衣洗 | 适用于新衣服初次除尘祛味洗涤，建议衣物重量不超过2kg。 |
| 户外服 | 适用于洗涤可机洗的户外类、外套等衣物；为达到最佳洗涤效果，建议衣物重量不超过5kg。 |
| 春秋洗 | 适用于洗涤春季轻薄衣物，如针织衫、薄外套、风衣、T恤等，为了达到最佳洗涤效果，建议衣物重量不超过5kg。 |
| 夏日洗 | 快速洗涤，适用于洗涤夏季轻薄微脏衣物；为了达到最佳洗涤效果，建议衣物重量不超过2kg。 |
| 冬季洗 | 适用于洗涤冬季较重类衣物，如厚外套、棉衣、棉裤、厚床单被套等。 |
| 丝绸 | 洗涤如丝绸类等柔软面料的衣物；为了达到最佳洗涤效果，建议衣物重量不超过2kg。 |
| 牛仔 | 适用于牛仔类衣物的洗涤。 |
| 运动服 | 适用于洗涤运动服装，如运动衫、训练裤、功能性服装、运动织物等；为了达到最佳洗涤效果，建议衣物重量不超过5kg。 |
| 化纤 | 保持衣物纤维弹性，挺括有型；为了达到最佳洗涤效果，建议衣物重量不超过5kg。 |
| 智能洗 | 根据衣物重量智能调节洗涤时间，更有效的节能，省时洗涤。 |
| 洗烘60' | 简短洗涤烘干程序，适合少量衣物，建议衣物重量不超过1kg。 |
| 防过敏 | 采用高温杀菌，可有效杀死部分过敏源，达到防过敏效果。 |
| 超净洗 | 通过特殊程序节拍，产生更强劲的水流实现衣物的超强洁净。适用于去除顽固污渍和深层清洁衣物。 |
| 筒自洁 | <p>该程序用于清洁洗衣内筒，默认高温清洁内筒，可根据需要调节为冷水。</p> <p>注意</p> <ul style="list-style-type: none"> ● 注意运行过程中不要触摸洗衣机，避免烫伤； ● 不可加入洗衣粉或洗衣液，可使用专用清洁剂； ● 请勿放入衣物； ● 建议用户根据个人使用情况，定期运行“筒自洁”程序，对洗衣机内外筒进行清洁。 |

一般衣物参考重量

| | | | | | |
|---|--|--|---|--|---|
|  混纺外衣 约800g |  夹克 棉约800g |  牛仔裤 约800g |  毛巾被 棉约900g |  单人床单 棉约600g |  |
|  睡衣 约200g |  衬衫 棉约300g |  T恤 棉约180g |  内裤 棉约70g |  袜子 混纺约30g | 工作服(上、下) 棉约1120g |

维护保养

⚠ 注意

- 请定期对洗衣机进行清洁与保养，在您开始保养工作（筒自洁除外）前，请务必拔下电源线插头或切断电源，关闭水龙头；
- 禁止使用具有挥发性质的清洗剂进行清洗洗衣机，诸如酒精、汽油等。

一、周期清理

▶ 建议定期清理洗衣内筒

筒自洁/深度筒清洁

洗衣机出厂会做进水检测，首次使用前，建议使用“筒自洁”程序或者其他高温程序清洁洗衣内筒；建议每个月运行一次“筒自洁”程序；每半年左右运行一次“深度筒清洁”程序，实现更强去污力。

● 提示

- 运行深度筒清洁程序，无需先运行筒自洁程序；
- 深度筒清洁必须配合洗衣机槽清洗剂使用。

▶ 建每1个月清理

① 清理洗涤剂盒

⚠ 注意

- 清洗前请先确认洗涤剂、柔顺剂盒内是否有残留液，防止洗涤液流出；
- 洗衣机挪动或维修前，务必将洗涤剂盒抽出放置于安全地点，防止洗涤液倾倒出来。

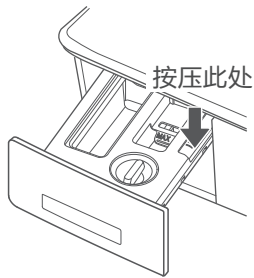

按压洗涤剂盒箭头处，拉出洗涤剂盒

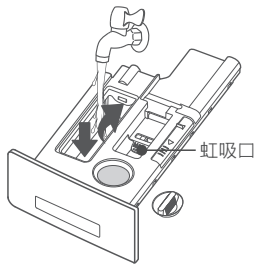

用水清洗所有凹槽，包括虹吸口，以免堵塞，造成柔顺剂无法投放

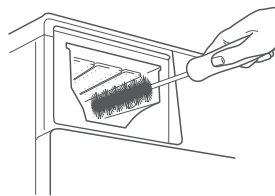

清洗洗涤剂盒内腔

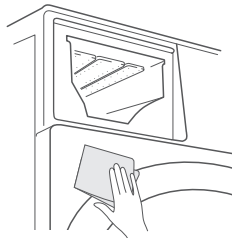

清洁洗涤剂盒下方前封门处，水渍或者洗涤剂残留堆积，会造成外观腐蚀

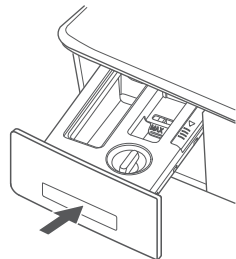

清洗完成后，再将洗涤剂盒装回

▶ 建议每2个月清理

① 清洁过滤器

⚠ 注意

- 关闭过滤器门前，请确保紧急排水管堵头已塞好，排水管已装回，过滤阀已安装到位，避免漏水或异常噪音等现象发生。



拔掉电源插头，轻按，过滤器门自动弹出



拉出紧急排水管



拔掉紧急排水管堵头，将管内污水排至水盆或容器内后将堵头塞好
⚠ 请确认筒内水冷却后，再拔堵头，避免烫伤！



使用钳子夹住，向左旋转取下过滤阀



取出杂物

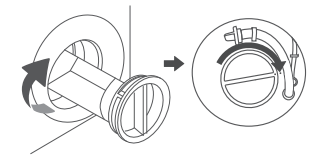

过滤阀拧至限位筋即安装到位，并装回排水管

② 清理进水阀/进水管滤网

⚠ 注意

- 如打开水龙头后不进水或进水不足，请清洗进水阀处的滤网；
- 清洗前请关闭洗衣机进水龙头；
- 如果毛刷刷不干净，也可以拔出过滤网单独清洗；重新连接后，缓慢打开水龙头，检查确保不漏水。

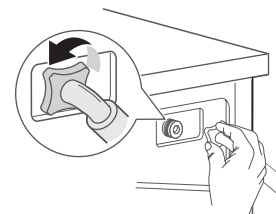

拧下洗衣机处进水管

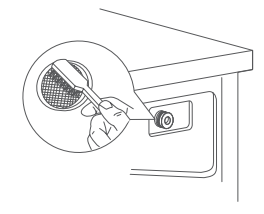

用毛刷清洗进水阀处过滤网

二、日常清洁与保养

注意

- 请勿使用尖利物品撞击洗衣机外壳；
- 请勿使用钢丝绒清洁内筒。

▶清洁洗衣机的门密封圈和门玻璃



门封是橡胶制品，脏污及水渍残留较易产生霉菌发黑，烘干机型使用烘干功能后，门封也可能会有毛屑残留，建议每次使用完，及时擦拭干净

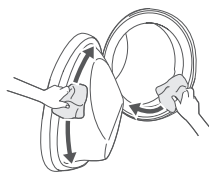

擦拭门玻璃及门密封圈

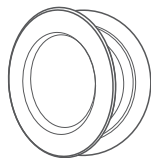

用完之后，请将机门微开，保持通风

三、特殊状况维护保养

▶结冰及防冻处理

本机最佳使用环境为(2-40)℃，若在2℃以下环境中使用，可能会损坏水路系统；如机器刚从0℃或0℃以下环境移入室内，需静置一天待冰融化后再使用。

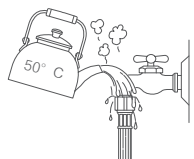

用温水冲洗水龙头

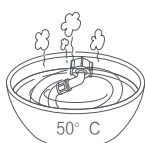

冲洗水管

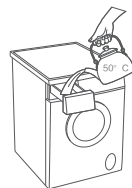

用温水冲洗洗涤剂盒

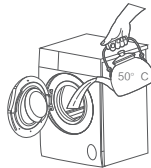

用温水冲洗内筒

如果您的洗衣机放在易受冻的房间内，使用后请务必将进水管和排水阀内的残留水排尽。



启动除单脱水程序外的一个程序排水(40s)

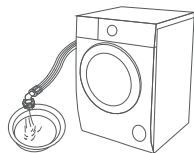

拔下进水管后排水



排出排水阀内残留水

▶长时间不使用

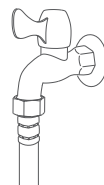

程序完成后，关闭水龙头，断开水管

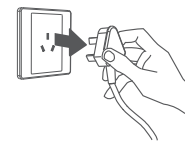

将洗衣机关闭并拔下电源线

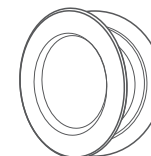

打开机门，保持筒内空气流通

▶需要紧急开门时



关闭电源，机器将进行排水、降温等安全检测与设置，等待门锁解锁

单脱水



开门后如果筒内有存水，需重新开机并运行单脱水程序，进行排水

程序结束后，等待机器解锁

若以上步骤无法打开或停电时，请根据下面紧急开门步骤操作。

⚠注意

- 操作前请关闭电源，并拔出电源插头；
- 正常洗涤时请勿使用此拉绳，如需紧急使用，建议将水位排至洗衣筒筒口以下且待水冷却后再打开，避免因筒内残留水过多，高温状态流出可能造成烫伤危险；
- 烘干机型在烘干过程中，请勿紧急开门。

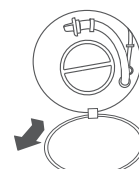

断电情况下，打开过滤器门



拔出紧急排水管，将筒内冷却好的水排出

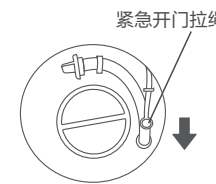

用工具插入拉环内，向下拉，打开洗衣机门锁

▶其他紧急情况如何处理

● 停电后如何处理？

如停电后机器进入断电记忆状态，重新来电后，机器将自动开机继续运行程序。

● 停水后如何处理？

停水后将无法完成进水过程，机器显示E10或E11；通水后，按“启动/暂停”键恢复运行。

● 漏水如何处理？

漏水应及时关闭电源及水龙头，排查以下情况：

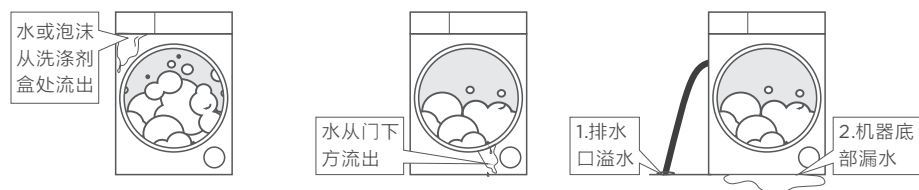

此种情况为洗衣粉/洗衣液放置过多或者洗涤剂过浓造成，请将程序更改为“漂+脱”程序并增加漂洗次数

检查衣物是否夹在门玻璃与密封圈处；检查密封圈、门玻璃是否有杂质和异物，并擦拭干净

1.请检查下水道是否堵塞，造成排水不畅，清理排水管，检查进水管是否拧紧；
2.请检查密封圈是否破损，必要时请专业人员修理

四、特殊状况自检

● 提示

● 当机器出现异常，请先按如下对应情况进行检查排障，如无法解决请拨打服务热线：400-8228-228 进行报修。

| 特殊状况 | 可能原因 | 对应方法 |
|-----------|------------------------------------|-------------------------------------|
| 洗衣机无法启动 | 机门没有关紧 供水龙头没有打开 没有按“启动/暂停”按键 | 重新关闭机门 确认打开水龙头 按“启动/暂停”按键启动程序 |
| 指示灯或显示屏不亮 | 断电或电脑板、线束故障 | 请确认未停电，以及电源插头正确插接 |
| 震动过大、噪音较大 | 运输螺栓未拆除 机器未安装在坚固的水平地面 | 拆除机器背面4颗运输螺栓 按压机顶盖对角线，调整底脚使机器平稳 |
| 洗涤效果不佳 | 衣物太脏 洗涤剂剂量不足 | 选择合适的洗衣程序 正确选择洗涤剂或专用机洗低泡洗衣粉 |

| 信息代码 | 原因 | 解决方法 | 信息代码 | 原因 | 解决方法 |
|------|--------|---|------|-------|------------------------------------|
| E30 | 机门未合上 | 请确认衣物没有被机门压住，重新关闭机门后按“启动/暂停”继续。 | U6 | 衣物不平衡 | 将衣物取出抖散或拧掉部分水分后重新放入，按“启动/暂停”键重新运行。 |
| E10 | 洗涤进水超时 | 请确认水龙头已经打开，水压正常； 请勿弯曲进水管，并清洁进水管过滤网； 请确认机身后排水管道管夹未被拆卸。 | E21 | 排水超时 | 清理排水泵杂物； 排水管最高处请勿超过100cm。 |
| | | | E12 | 洗衣机溢水 | 关机后重新开机启动。 |
| E11 | 漂洗进水超时 | 请勿将排水管插入下水道过深处，以及确认排水管未弯折，管内无积水。 | Hot | 筒内温度高 | 等待机器冷却。 |
| | | | E88 | 其他 | 拔掉电源后开机重启，如再次出现相同的错误显示，请拨打服务热线报修。 |

环保清单

产品中有毒有害物质或元素的名称及含量

| 部品名称 (滚筒) | 有害物质 | | | | | |
|--------------|-------|-------|-------|-------------|-----------|-------------|
| | 铅(Pb) | 汞(Hg) | 镉(Cd) | 六价铬(Cr(VI)) | 多溴联苯(PBB) | 多溴二苯醚(PBDE) |
| 箱体组件 | ○ | ○ | ○ | ○ | ○ | ○ |
| 排水管组件 | ○ | ○ | ○ | ○ | ○ | ○ |
| 悬挂弹簧/卡箍 | ○ | ○ | ○ | ○ | ○ | ○ |
| 螺钉/螺母/平垫圈 | ○ | ○ | ○ | ○ | ○ | ○ |
| 电源线 | × | ○ | ○ | ○ | ○ | ○ |
| 滤波器组件 | ○ | ○ | ○ | ○ | ○ | ○ |
| 水位传感器 | ○ | ○ | ○ | ○ | ○ | ○ |
| 电容器组件 | ○ | ○ | ○ | ○ | ○ | ○ |
| 泵组件 | × | ○ | ○ | ○ | ○ | ○ |
| 扼流圈 | ○ | ○ | ○ | ○ | ○ | ○ |
| 顶盖组件 | ○ | ○ | ○ | ○ | ○ | ○ |
| 门部装 | ○ | ○ | ○ | ○ | ○ | ○ |
| 灯泡 | ○ | ○ | ○ | ○ | ○ | ○ |
| 减震器 | ○ | ○ | ○ | ○ | ○ | ○ |
| 变频器 | × | ○ | × | ○ | ○ | ○ |
| 接地线 | ○ | ○ | ○ | ○ | ○ | ○ |
| 加热管 | ○ | ○ | ○ | ○ | ○ | ○ |
| 筒组件 | ○ | ○ | ○ | ○ | ○ | ○ |
| 导线组件 | ○ | ○ | ○ | ○ | ○ | ○ |
| 控制系统 | × | ○ | ○ | ○ | ○ | ○ |

本表格依据SJ/T 11364的规定编制

○表示该有害物质在该部件所有均质材料中的含量均在GB/T 26572规定的限量要求以下；
×表示该有害物质至少在该部件的某一均质材料中的含量超出GB/T 26572规定的限量要求；
说明：超出限量要求的部件或材料均满足《达标管理目录限用物质应用例外清单》的要求；
以上清单中所包含零部件依据不同产品型号略有不同。

※本产品执行标准：GB4706.1、GB/T4288、GB4343.1、GB19606、GB4706.24、GB17625.1、GB12021.4、GB4706.20 (有干衣功能的适用)

● 回收提示

本产品的“环保使用年限”为15年，机器超过使用期限或经过维修无法正常使用后，不应随意丢弃，请交由有废弃电器电子产品处理资格的企业处理，正确的处理方法请查阅国家或当地有关废旧电器电子产品处理的规定。

技术参数

通用参数

| | | | | | | | |
|------|---|------|-----|------|-----|------|-----|
| 额定电源 | 220V- / 50Hz | 能效等级 | 1 级 | 排水方式 | 上排水 | 额定电流 | 10A |
| 使用水压 | 0.03MPa-1MPa / 0.05MPa-1MPa (标“•”的机型水压为 0.05MPa-1MPa) | | | | | | |

其他参数

| 整机型号 | 额定/烘干容量 (kg) | 额定/烘干功率 (W) | 洗涤/脱水噪音 (声功率级dB (A)) | 外形尺寸mm (W X D1 X H) | 最大外形尺寸mm (W X D2 X H) | 机器净重 (kg) |
|---------------|--------------|-------------|----------------------|---------------------|-----------------------|-----------|
| TD10M88Z | 10.0/7.0 | 1800/1200 | 46/68 | 595X565X850 | 595X582X850 | 68 |
| TG10M88Z | 10.0/- | 1800/- | 46/68 | 595X565X850 | 595X582X850 | 68 |
| TD10Q7 | 10.0/7.0 | 1800/1200 | 46/68 | 595X565X850 | 595X582X850 | 68 |
| TG10M86Z | 10.0/- | 1800/- | 46/68 | 595X565X850 | 595X582X850 | 68 |
| • TD10M66Z | 10.0/7.0 | 1800/1200 | 46/68 | 595X565X850 | 595X582X850 | 62 |
| • TG10M66Z | 10.0/- | 1800/- | 46/68 | 595X565X850 | 595X582X850 | 64 |
| • TD10Q5 | 10.0/7.0 | 1800/1200 | 46/68 | 595X565X850 | 595X582X850 | 62 |
| • TG10Q5 | 10.0/- | 1800/- | 46/68 | 595X565X850 | 595X582X850 | 64 |
| • TG10MP2 | 10.0/- | 1800/- | 46/68 | 595X565X850 | 595X582X850 | 64 |
| TG10MN3 | 10.0/- | 1800/- | 46/68 | 595X565X850 | 595X582X850 | 68 |
| TG10MP3 | 10.0/- | 1800/- | 46/68 | 595X565X850 | 595X582X850 | 68 |
| TG10Q7 | 10.0/- | 1800/- | 46/68 | 595X565X850 | 595X582X850 | 68 |
| TD10MN3 | 10.0/7.0 | 1800/1200 | 46/68 | 595X565X850 | 595X582X850 | 68 |
| TD10VE60 | 10.0/7.0 | 1800/1200 | 46/68 | 595X565X850 | 595X582X850 | 68 |
| TG10VE60 | 10.0/- | 1800/- | 46/68 | 595X565X850 | 595X582X850 | 68 |
| • TD10MC2 | 10.0/7.0 | 1800/1200 | 46/68 | 595X565X850 | 595X582X850 | 62 |
| • TG10MC2 | 10.0/- | 1800/- | 46/68 | 595X565X850 | 595X582X850 | 64 |
| • TD10VE20 | 10.0/7.0 | 1800/1200 | 46/68 | 595X565X850 | 595X582X850 | 62 |
| • TG10VE20 | 10.0/- | 1800/- | 46/68 | 595X565X850 | 595X582X850 | 64 |
| • TG10DE20 | 10.0/- | 1800/- | 46/68 | 595X565X850 | 595X582X850 | 64 |
| TD10JMC3 | 10.0/7.0 | 1800/1200 | 46/68 | 595X565X850 | 595X582X850 | 68 |
| TG10JMC3 | 10.0/- | 1800/- | 46/68 | 595X565X850 | 595X582X850 | 68 |
| TD10TMC3 | 10.0/7.0 | 1800/1200 | 46/68 | 595X565X850 | 595X582X850 | 68 |
| TG10TMC3 | 10.0/- | 1800/- | 46/68 | 595X565X850 | 595X582X850 | 68 |
| • TG10SL3 | 10.0/- | 1800/- | 46/68 | 595X565X850 | 595X582X850 | 64 |
| TG10SL5 | 10.0/- | 1800/- | 46/68 | 595X565X850 | 595X582X850 | 68 |
| TG10L3 | 10.0/- | 1800/- | 46/68 | 595X565X850 | 595X582X850 | 68 |
| TG10DE60 | 10.0/- | 1800/- | 46/68 | 595X565X850 | 595X582X850 | 68 |
| • TD10SC18PRO | 10.0/7.0 | 1800/1200 | 46/68 | 595X565X850 | 595X582X850 | 62 |
| • TG10SC18PRO | 10.0/- | 1800/- | 46/68 | 595X565X850 | 595X582X850 | 64 |

备注:

- 以上机型性能参数为“混合”，温度调节至60度，转速调节至1000转，关闭洗衣液；噪音程序为“混合”，温度调节至60度，转速调节至1200转，关闭洗衣液，其他参数为系统默认，不调节；
- 除菌除螨测试程序为“消毒洗”程序，若所购机型无“消毒洗”程序，则使用“除螨洗”或“除菌洗”或“防过敏”程序；
- 为保证更好的使用体验，机器正面建议预留900mm以上的使用空间距离；
- 为保证机器正常散热以及日常维护或移机的方便，嵌入式安装时建议安装于平地，机器放置位置的左右后上空间间隙建议如下：

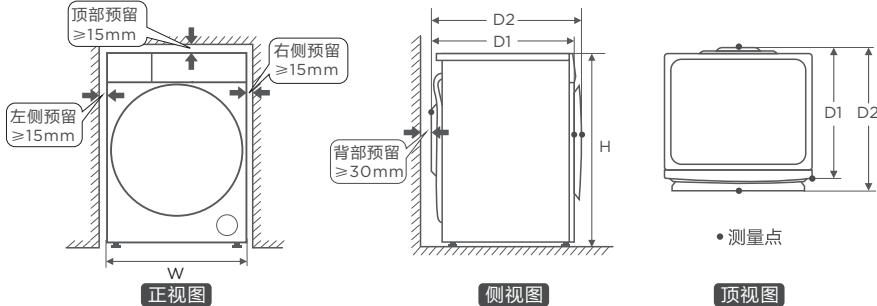

售后服务

- 本产品三包按照国家三包规定执行。
- 免费服务范围：一般家庭使用的滚筒洗衣机，用户凭发票及包修凭证享有整机免费包修三年的服务。非家庭使用的洗衣机（如：洗衣房、洗浴中心、学校、部队、医院、公寓、酒店、招待所、企业等团体使用或营利用途），用户凭发票及包修凭证享有整机免费包修三个月，主要零部件（如：电机、电脑板、排水泵（阀）、滤波器、温控器、进水阀、水位传感器、门锁、加热管）免费包修1年的服务。
- 对下列情况我们实行有偿服务：用户因使用、维护、保管不当而造成损坏的；因异常电压、火灾等外部原因损坏的；自行或非承担三包修理者拆动造成损坏的；超过“三包”有效期的；涂改发票或无购机发票和包修凭证的；包修凭证的产品型号和制造编码与所修理产品不符或涂改的；等外品销售的洗衣机（以正规销售渠道的发票为准）除不洗涤、不脱水或漏电故障外，其它故障不在免费保修范围；因不可抗力造成损坏的。

如需相关咨询和服务，请拨打全国服务热线：
400-8228-228

产品包修卡

| | |
|-------|--------|
| 用户姓名： | 地址： |
| 购机商店： | 检修日期： |
| 产品型号： | 检修记录： |
| 发票号码： | 更换零部件： |
| 机器编号： | 维修人员： |
| 购买日期： | 客户确认： |

合格证

检验结论 合格

机身条码第12-15位

年:2022
月:6月(A:10月,B:11月,C:12月)
日:18

检验日期 XXXXX2 6 18XXXX (示例)