

# 使用说明书

## 冷藏庫 无霜冷藏冷冻箱

GR-RM600WI-PG1B3

使用产品前请仔细阅读本使用说明书，  
并请妥善保管。



**TOSHIBA**

# 客户经常询问的问题

check!

## 为什么不制冷?



第32页

## 轻触面板的使用方法

哔

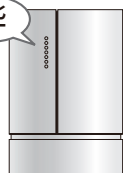

第12~16页

## 为什么门不能关闭、有错位?



第10、35页

## 食品的贮存位置及温度

接通电源后，待3~4小时，冰箱制冷后，再放入食品。

图中的温度值，是在环境温度为32℃，未放入食品，关上冰箱门，温度稳定时测得的温度值。

### 冷藏室(冰箱内)

请参照第17页

约2~8℃

已烹调的食品、冷藏小件物品、调味品等。

### 冷藏室(门上置物架)

约2~8℃

请参照第17页

调味品、罐装食品、软管装调味品、牛奶、啤酒、果汁等。

### 速冷冰鲜抽屉

请参照第18页

低温冰鲜、解冻两种模式都是在速冷冰鲜抽屉进行。

### 低温冰鲜 约-1℃

肉类、鱼类、乳制品、加工食品、容易发酵或腐烂的食品等。

### 解冻

需要解冻的鱼类、虾类、肉类、速冻食品等。

### 速鲜关闭 约5℃

蛋类、奶制品、罐装食品、调味品、饮料等。

### 变温室 约-18~5℃

请参照第19页

### 果蔬保鲜 约5℃

水果、蔬菜、罐头、酱料、鸡蛋等。

### 零度冰鲜 约0℃

鱼、虾蟹、肉类等食品。

### 软冷冻 约-8℃

鱼、肉类等食品。

### 冷冻锁鲜 约-18℃

肉类、鱼类、虾类产品。

为了保证新鲜度，建议您存放之前先用保鲜膜密封处理。

### 制冰室(自动制冰机)

请参照第23~24页

可自动制冰。

### 多功能室 约-24~-16℃

请参照第20~21页

可以进行食品快速冷冻和蔬菜直接冷冻。

### 冷冻室

请参照第22页

冷冻模式、深冷模式均在冷冻室进行。

### 冷冻模式

约-24~-16℃

适宜存放肉类，海鲜，速冻食品。

### 深冷模式

约-30℃

适宜长期存放深海鱼类、肉类、海鲜、冰淇淋、速冻食品等。

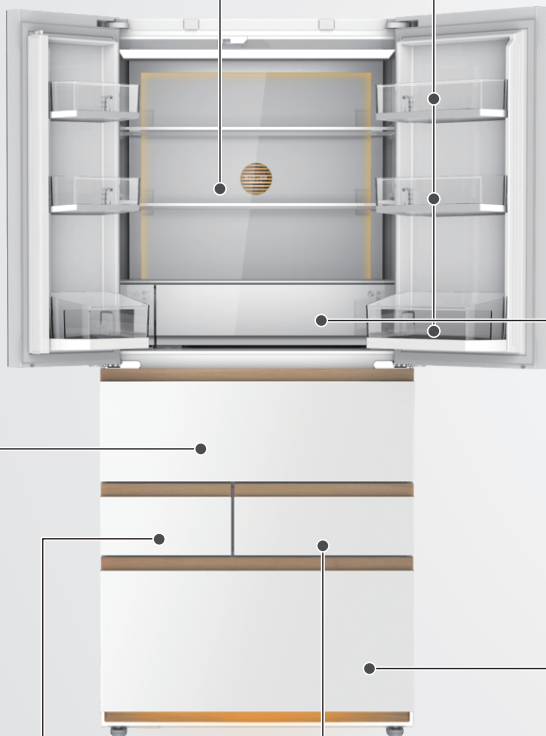

# 目 录

尊敬的用户：

承蒙惠购东芝产品，谨在此致以诚挚谢意！

为了您正确使用本产品，请在产品安装和使用前仔细阅读本说明书，并妥善保管以供日后参考。

您所使用的东芝产品，需要定期进行清洗与保养。如果不能得到正确的清洗与保养，其故障率将增加且适用寿命大为缩减。

请您每年定期与东芝当地服务网点或直接与我司联系，我司将指派专业人员给您提供有偿的检查和保养服务。

お客様：

弊社の製品をご利用頂きありがとうございます。

本製品を正しく使って頂く為に、設置とお使いになる前にこの取扱説明書をよくお読みになり、後日参考の為に大切に保管しておいてください。

ご利用するこの製品について、定期的に清掃とメンテナンスを行う必要があります。正しく清掃、メンテナンスをされていないと、故障率が上がり、製品の寿命が大幅に短縮する可能性があります。

毎年定期的に現地の東芝アフターサービス、または直接弊社へご連絡ください。専門業者による有料のチェックとメンテナンスサービスを提供致します。

## 安全警示

安全注意事项 ..... 04

## 安装方法

产品尺寸 ..... 08

保 养 ..... 08

摆 放 ..... 09

调 平 ..... 10

插入电源 ..... 10

联网指引 ..... 11

## 轻触面板的功能

基本使用方法 ..... 12

ECO模式 ..... 12

温度调节 ..... 13

联网设置 ..... 14

人感功能 ..... 15

轻触开门开关 ..... 15

按键锁定 ..... 16

冷藏室 ..... 17

速冷冰鲜抽屉 ..... 18

变温室 ..... 19

多功能室 ..... 20

冷冻室 ..... 22

制冰室(自动制冰机) ..... 23

## 清洁保养

清洁保养 ..... 25

自动制冰机的保养 ..... 29

## 服务指南

各种处理 ..... 31

遇到故障时 ..... 32

搬运、迁居时 ..... 37

附件 ..... 37

规格 ..... 39

保修指引 ..... 41

# 安全注意事项

为了安全请必须遵守

为了防止对用户或他人造成伤害或财产损失，并且让用户能够更安全正确地使用本产品，此说明书里记载了有关安全使用方面的重要内容。请充分理解下列内容( 标示、图示符号 )后阅读正文,并遵守记载事项。

## 标示符号的说明



**警告**

表示误操作时，有可能造成死亡或重伤(\*1)。



**注意**

表示误操作时，有可能造成受伤(\*2)或物品损坏(\*3)。

- \*1: 重伤是指因失明、烧伤、烫伤、冻伤( 高温、低温 )、触电、骨折、中毒等留下后遗症的以及需要住院或长期去医院接受治疗的人身伤害。
- \*2: 受伤是指无需为了治疗而住院或长期去医院看病的负伤、烫伤或触电等。
- \*3: 物品损坏是指对家庭财产、饲养的动物或宠物造成的长期伤害。

## 图示符号的说明



⊘ 表示禁止( 不可 )

具体的禁止内容标示在图示符号中或在其附近用图画或文字说明。



Ⓢ 表示强制( 务必 )

具体的强制内容标示在图示符号中或在其附近用图画或文字说明。



△ 表示注意

具体的注意内容标示在图示符号中或在其附近用图画或文字说明。

为了安全并且正确地使用本产品，请务必仔细阅读。



**警告**

## 有关设置



勿使制冷回路受损

- 警告：不得损坏制冷回路。受损时，制冷剂可能出现泄漏，导致起火、爆炸。受损时，请不要触摸冰箱，按照以下有关事项处理，并和选购的经销商联系或致电服务热线。
  1. 打开窗户，更换室内空气。( 请不要使用排气扇 )
  2. 请不要使用明火或电器。

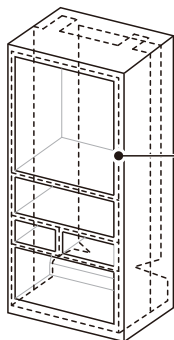

冷凝管  
( 制冷剂回路 )



禁止湿气

- 不要放置在潮湿的地方或易溅水的地方，否则可能造成火灾或触电。

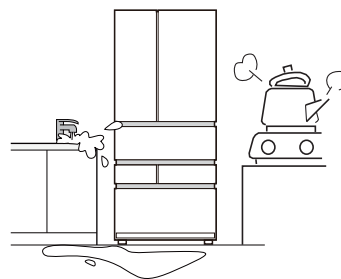

- 警告：器具周围或在嵌入式结构里无阻碍物，保持通风通畅。

# 安全注意事项 ...续



警告

使用前

使用方法

遇到困难时

## 有关电源插头/电线

有关电源插头及电源软线的修理，请致电服务热线。“如果电源软线损坏，为了避免危险，必须由制造商、其维修部或类似部门的专业人员更换。”



强制

- 请单独使用 220V 的交流电源插座。



220V ~

使用加长软线或多脚插座，可能造成火灾或触电。

- 确保电源插头完全插入插座中。

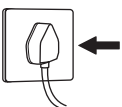

未完全插入时，可能造成触电或发热，引起火灾。

- 定期清除电源插头的灰尘请拔出电源插头用干布擦拭。灰尘可能造成绝缘不良，从而引起火灾。



拿住插头拔出

- 从电源插座拔出插头时，请拿住插头拔出。拉电源线拔出时，可能造成损坏，引起火灾或触电。

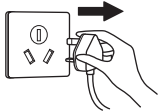

拔出插头

- 长期不使用时，请取出食品，并将电源插头从插座中拔出。

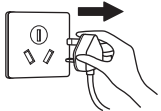

禁止湿手

- 请勿用湿手拔出、插入电源插头。否则可能导致触电。



禁止

- 请勿使用损坏的电源线和电源插头，插入插座时感到松弛时请勿使用。否则可能造成火灾或触电。

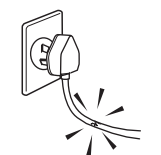

- 请勿损坏或让冰箱的背面挤压电源插头和电源线。捆扎、弯曲、将重物放在其上或让冰箱的背面挤压时，导致电源插头或电源线损坏，可能造成火灾或触电。

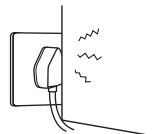

## 有关电源插头/电线



强制

- 插入电源插头时应使电线朝下。强行挤压或扭曲电线，可能造成火灾或触电。

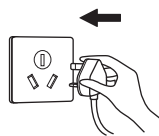

## 异常时



强制

- 发生异常或故障时，请拔出电源插头，停止使用。否则可能引起火灾、触电、受伤、烫伤。需修理时，请与选购的经销商联系或致电服务热线。



- 可燃气体(液化石油气、天然气等)泄漏时，请勿触摸冰箱或电源插头，应首先进行通风换气。否则，电器连接点的火花可能导致起火爆炸，引起火灾、受伤、烧伤。

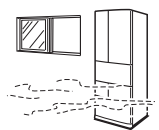

## 废弃时



强制

- 冰箱报废时，请交给经销商或专门的报废机构。若随意报废，制冷剂、发泡层材料误接触火源，可能引起火灾或爆炸。

- 废弃时，请拆下门封否则可能有幼儿被关在里面，引起事故。

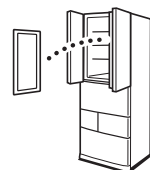

# 安全注意事项 ...续



警告

## 有关设置



禁止

- 请勿贮存易燃、易爆物品。  
乙醚、汽油、酒精、助燃喷雾剂和液化石油气等可能爆炸，造成事故。



禁止接触

- 请勿用手触摸自动制冰机的制冰部分（制冰室上侧）。  
否则制冰盘转动时，可能造成受伤。

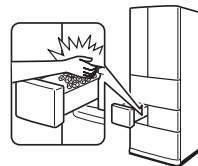

- 请勿将医药品或学术试样放入冰箱。  
家用冰箱不能保存对温度管理有严格要求的物品。

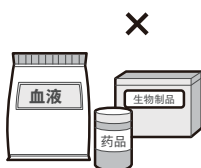

禁止冲洗

- 请勿冲洗冰箱的内部和外部。  
否则可能降低电气绝缘性，造成火灾或触电。

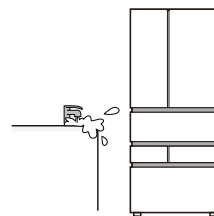

- 请勿在附近使用可燃性喷雾剂。  
否则可能起火，造成火灾。



- 请勿食用有异味或变色的食品。  
食品即使在冰箱内长期保存也可能发生变质。如食用有异味或变色的食物可能会食物中毒或生病。

- 请勿攀吊于门上或坐在门上。  
否则可能造成冰箱翻倒、门掉下、手被夹住而受伤。

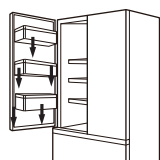

- 请勿在冰箱上放置盛有水的容器。  
否则溢出的水等可能降低电气绝缘性，从而造成火灾或触电。



- 禁止打开冰箱背面下部的后盖，请勿将手伸进机械室。  
否则可能导致烧伤、受伤、触电。



禁止拆卸

- 请勿自行拆卸、改装、修理。  
否则可能引起火灾、触电、受伤、烫伤。并且，如果损伤制冷回路，可能造成火灾、爆炸事故。  
需修理时，请与选购的经销商联系或致电服务热线

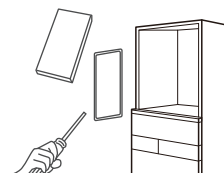

禁止

- 请勿在冰箱上放置物品。  
否则在开关冰箱门时物品掉落，可能造成受伤。

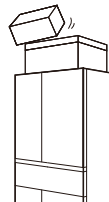

拔出插头

- 清洁时，请拔出电源插头，  
否则可能造成触电。

- 警告：除了制造商推荐使用的类型外，不得在器具的食品储藏室使用电器。  
否则制冷剂泄漏时，可能造成火灾、爆炸事故。

# 安全注意事项 …续



注意

## 使用注意事项



禁止

- 请勿让食品超出置物架。否则可能被瓶类物品等钩住而掉下，造成损坏。

- 请勿将瓶类物品放入冷冻室。否则瓶类物品可能冻结裂开，从而造成损坏。



禁止湿手

- 请勿用湿手触摸冷冻室和多功能室中的食品和容器（金属类）。因为低温可能造成冻伤。

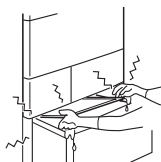

禁止接触

- 请勿将手脚伸入冰箱的底部。否则可能因铁板等造成伤害。



强制

- 不得在器具中贮存爆炸物，如助燃喷雾剂。

- 本款电器设备不适用于身体、感官或心理能力较差或缺乏经验和知识的人士（其中包括：儿童）使用，除非有负责其安全的人员就本产品的使用对其进行监督和指导。

- 请确保电源插座的接地电极配备可靠的接地线。
- 请具有专业资格的人员帮忙检查插座是否配有可靠的接地线。
- 用户应当对擅自将不接地插座改为接地插座承担责任。

## 搬运、移动时注意事项



禁止使用

- 在易损伤的地板上，请勿使用冰箱下的脚轮。否则可能损伤地板。移动时请铺垫上保护板等。



强制

- 安装在平稳坚固的地板上。不稳定的地方易翻倒，从而造成伤害。

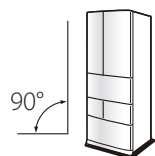

## 门开关注意事项



禁止

- 请勿用背挤压的方法关冰箱门，否则容易造成人身伤害事故。

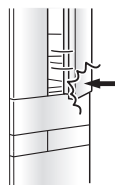

- 请勿强力关门，否则食物跌落可能导致受伤。

- 请勿在冷藏室门把手抓住的同时开关变温室门，否则门缝隙可能夹住手指而导致受伤。



- 请勿将脚靠近冷冻室的门，否则脚可能被门的缝隙夹到而导致受伤。



强制

- 在开关门或有他人和冰箱接触时，请确认手指是否可能被门夹住。冰箱门之间的缝隙可能会夹住手指，造成伤害。

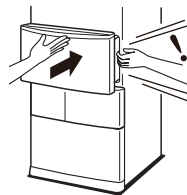

使用前

使用方法

遇到困难时

# 安装方法

## 产品尺寸

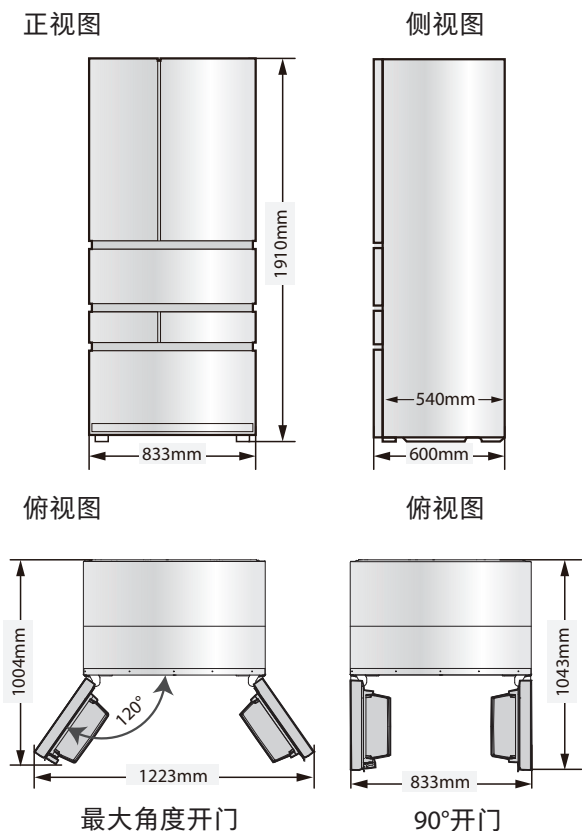

## 安装场所的选择方法

远离热源和阳光直射的地方

- 可避免冷却能力的降低，节省电费。

请放在平整、干燥、通风较好的地方

- 可避免凝露及生锈。

否则，可能引起振动（噪音）。  
地上为地毯、地板、聚氯乙烯制品时，冰箱底面的热量会引起变色，请铺上较坚固的木板。

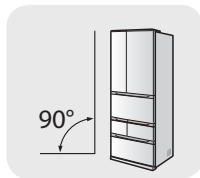

注意

根据冰箱的安装状态不同，有时会发生电话、对讲机、收音机和电视机等有杂音或影像紊乱的现象。这种情况下，请将这些设备尽可能远离冰箱。

## 保养

### 擦拭冰箱内部

- 为了便于使用，冰箱内的食物存放容器及导轨等部位涂有润滑剂。

如润滑剂不小心沾到存放容器或导轨以外的部位时，请用柔软的湿布擦拭干净。



刚开始使用时，可能会有塑胶味。请给房间通风，这样异味就会消散。

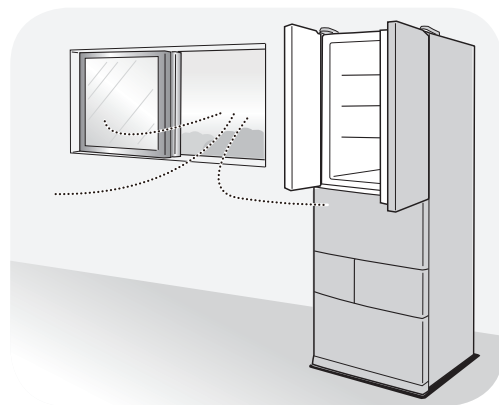

注意

冰箱要水平固定，以免向前倾斜。导致门不能完全关闭。



# 安装方法 ...续

## 摆放



警告



禁止

请勿损坏或让冰箱的背面挤压电源插头和电源线。

捆扎、弯曲、将重物放在其上或让冰箱的背面挤压时，导致电源插头或电源线损坏，可能造成火灾或触电。

## 高容全嵌

当作为嵌入式使用时，为保证冰箱的正常工作，冰箱与嵌入式柜子内部之间要预留间隙（主要是考虑橱柜变形、方便安装等客观因素），开门角度90°时，嵌入式柜子内部最小尺寸应满足如下要求：

	冰箱外形尺寸 (mm)	建议嵌入式柜子内部最小尺寸 (mm)
宽度	833	837
深度	600	600
高度	1910	1918

插座建议安装在冰箱后上方大于2000mm高度位置，柜板电源线出孔直径大于60mm，电源线出孔预留在插座下方（见图一）（注意防止电源线损伤建议客户使用隐形插座）。

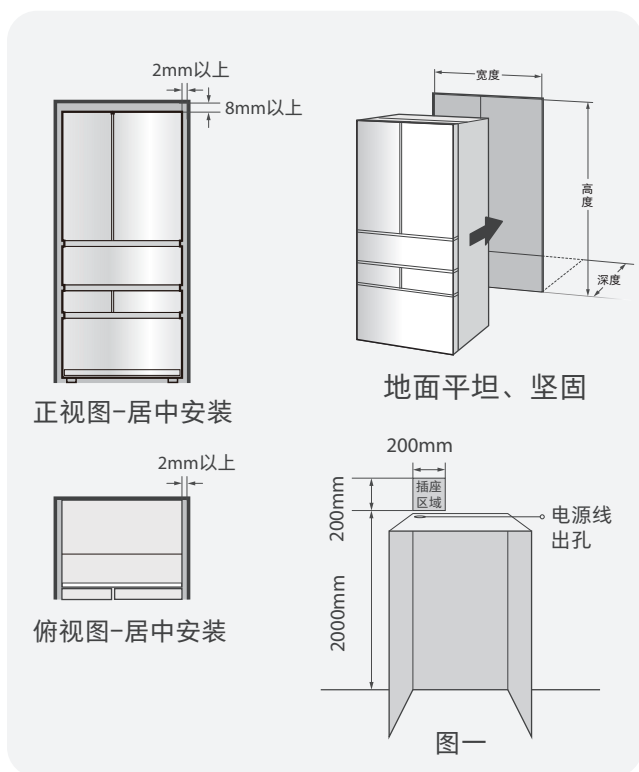

- 如果想要最大开门尺寸达到120°，冰箱两侧与嵌入式柜子之间需要各预留40mm间隙。

## 静置

将冰箱放置平稳；搬运或移动冰箱后需静置4~6小时以上方可插上电源。

使用前，请去除所有的包装物，包括内部的垫块、胶带、泡沫等，若外壳带有覆膜，请撕除。

## 防护

使用冰箱前，请检查冰箱开关门时，是否与周围区域发生碰撞，若存在碰撞，请使用附赠防撞块贴附与碰撞部位（门体处或橱柜处均可，贴附后按压1~2分钟效果更佳），进行有效防护。

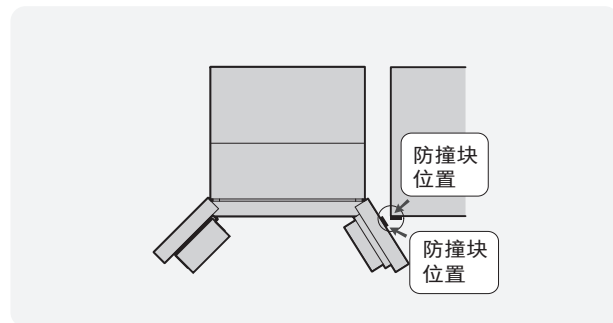

# 安装方法 ...续

## 调平

### 冰箱底部不平

经过运输和搬运，冰箱可能会出现前倾、后仰或底部不平的现象，此时可通过调平脚（位于冰箱正面底部，共2个）进行调平，顺时针旋转调平脚，冰箱升高；逆时针旋转调平脚，冰箱降低。

当徒手无法转动调平脚时，请使用如下扳手。将扳手套入调平脚卡槽，按照图中箭头方向旋转，即可调高或调低底脚。

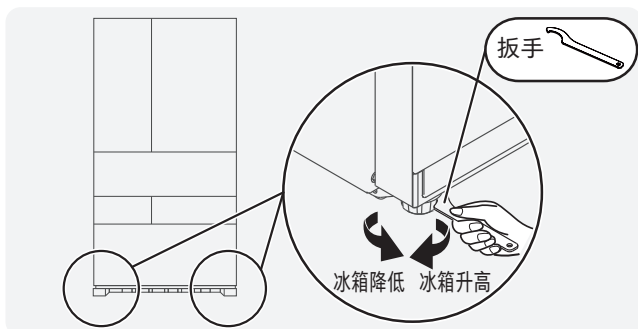

### 冰箱门高低不齐调节

将偏低一侧的门体抬起，然后用手或钳子等工具将可调垫片卡入门与铰链之间即可。

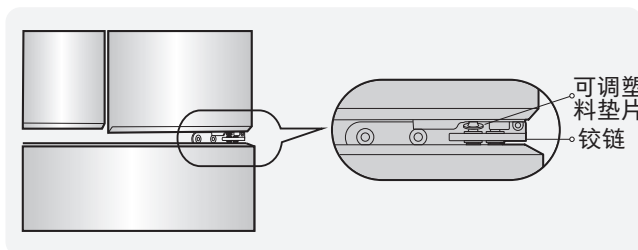

### 冰箱门平面不齐调节

当左右冰箱门不平整时（如图一），打开较低的门体，逆时针旋转调节螺栓（如图二），直至左右门体平齐。调整完成后，请务必注意观察，确保门与箱体之间的密封条有效贴合（如图三），不得出现缝隙，否则会影响冰箱正常使用。

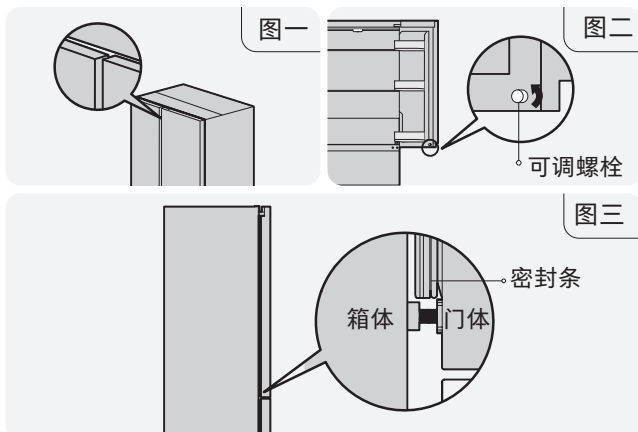

## 插入电源

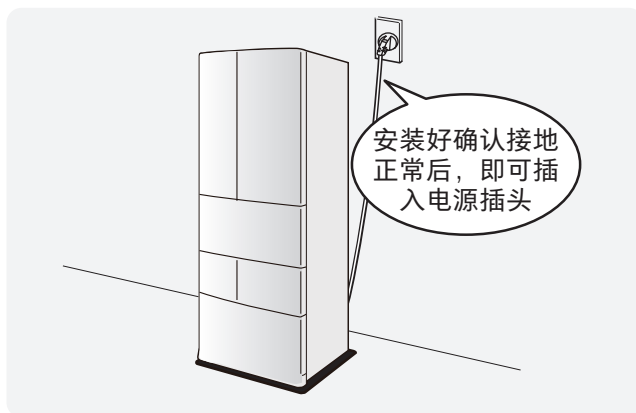

1 请将电源插头插入电源插座  
(请使用220V交流的独立电源插座)

2 请确认是否处于演示模式

- 处于演示模式时，制冷系统是不运转的。  
解除演示模式 [请参照第13页](#)

## 接地方法

为了防止触电事故，必须采取接地的安全措施。

## 安装在水气或湿气多的位置时

请务必连接好地线。  
特别是冰箱安装在水气或湿气较多的位置时，除了需要连接地线外，还需安装防漏电装置。

# 安装方法 ...续

## 联网指引

### 智能家电联网指引

#### 1. 智能家电通电

请将您的智能家电接通电源。

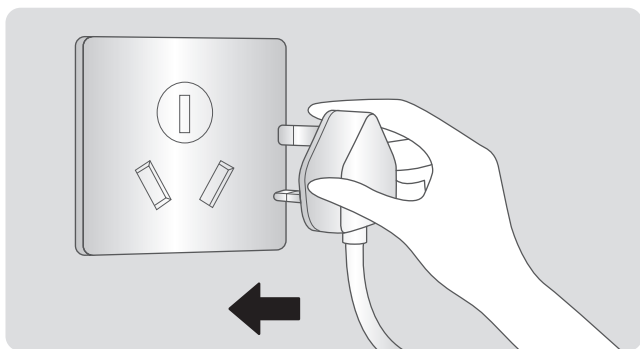

2. 进入“东芝家电”小程序，注册账号并登录  
微信扫描下方二维码登录“东芝家电”小程序。点击“前往登录”，使用手机号进行快速登录。首次登录需要相关的授权。

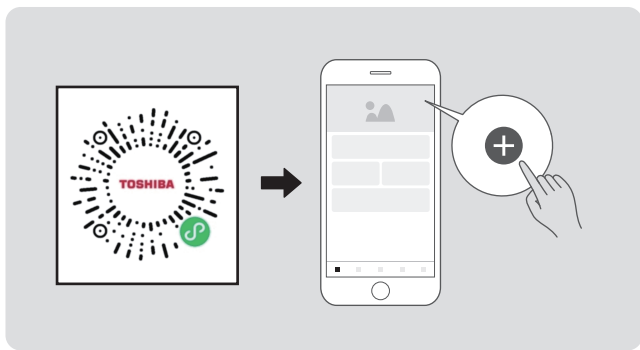

#### 3. 添加设备

打开“东芝家电”微信小程序，进入添加设备页面，点击“添加设备”添加所需设备。若不能发现设备，请点击下方的“扫码添加”，扫描家电机身智能二维码添加或者点击下方“按型号添加”添加所需设备。



#### 4. 连接网络完成配网绑定

选中设备型号后，进入无线配网页面，选中目标无线网络名称，填写密码。点击“下一步”按钮，进入AP界面，根据指引进行配网。

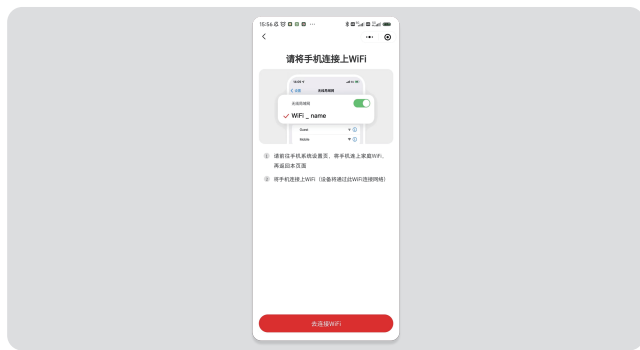

注意

- 为产品联网时，请确保手机尽量接近本产品。
- 根据配网提示，如果您的产品仅支持2.4GHz无线网络通信，选择当前家庭无线网络时，请注意选择2.4GHz网络。
- 路由器无线网络名称不建议含有中文或特殊字符（包括标点符号、空格等）。
- 建议同一路由器连接设备数不超过10个，避免因信号不稳定对联网造成影响。
- 如路由器或无线网络名称密码更改，需重复以上过程重新联网。
- 随着产品技术更新，东芝家电小程序内容可能会有所变更，实际以东芝家电小程序内展示向导为准。

本设备包含型号核准代码(分别为): CMIIT ID: 2019DP11853或CMIIT ID: 2019DP11042或CMIIT ID: 2020DP10941或CMIIT ID: 2019DP9091或CMIIT ID: 2019DP0665或CMIIT ID: 2021DP4011或CMIIT ID: 2021DP10418或CMIIT ID: 2022DP8734或2022DP10359或CMIIT ID: 2023DP17907的无线电发射模块。

# 轻触面板的功能

**基本使用方法（平常灭灯模式）** 冰箱刚开始使用时，已默认设定为平常灭灯模式。

图示内容在使用过程中不会全部显示，此处仅供说明使用。

平常未操作时，轻触面板是灭灯状态。

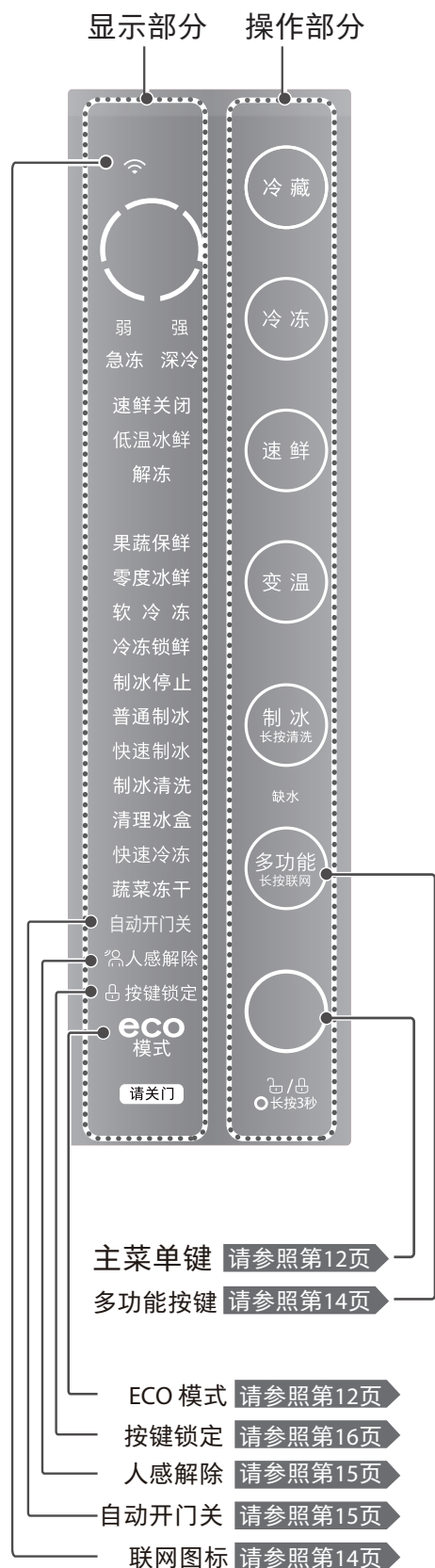

1 当人靠近冰箱时，冷冻室门下方氛围灯亮起，主菜单键  亮灯，轻触开门开关亮灯。

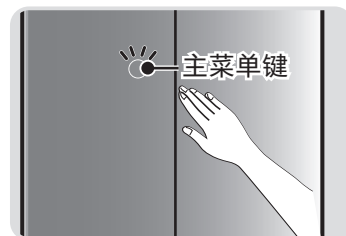

2 轻触主菜单键，轻触面板亮起，可进行操作。  
● 即使用力触摸，感应效果也是一样的。

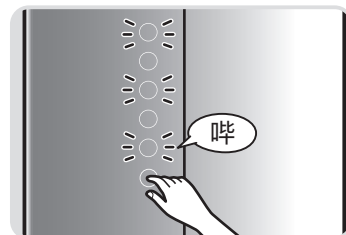

3 选择需要进行的操作。操作结束后20秒后灯熄灭并生效。

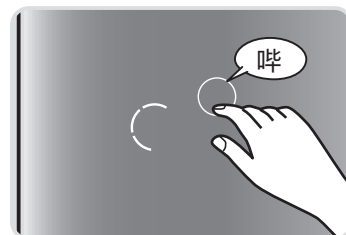

在下列情况下，轻触面板的操作部分可能会没有反应。

- 触摸的时间间隔过短（即按键触摸过快）。
- 轻触面板的操作部分被弄湿或有脏污（沾有油或食物等）。
- 周围环境的温度、湿度，使用者的身体状况，以及周围电器产品的运行状态不同，反应也会有所不同。

## ECO 模式

**eco 模式**

亮灯时，表示冰箱制冷状态稳定，靠少量电量在运行。

# 轻触面板的功能 ...续

## 温度调节

### 冷藏室

1 当人靠近冰箱时，主菜单键  亮灯。

轻触主菜单键 ，轻触面板亮灯。

2 反复触摸 ，来设定所要的温度档位。



▶ 所需温度档位亮灯时，即完成设定。

### 冷冻室

1 当人靠近冰箱时，主菜单键  亮灯。轻触主菜单键 ，轻触面板亮灯。

2 反复触摸 ，来设定所要的温度档位。▶ 所需温度档位亮灯时，即完成设定。

(若需调节深冷模式，则冷冻调节到5档之后，再触摸一次按键即可)

3 长按  7秒，开启或关闭急冻功能，若已开启急冻，再次点击  显示为5档。



(显示面板内容仅供说明用)

## 温度调节档位的显示及冰箱内温度

(图中的温度值，是在环境温度为32℃，温度调节档位为3档，未放入食品，关上冰箱门，温度稳定时测得的值。)

### 冷藏室

3档  
约3~5℃

比3档高  
2~3℃



比3档低  
2~3℃

### 冷冻室

3档  
约-18~-22℃

比3档高  
3~4℃



比3档低  
3~4℃

### 提示

- 该冰箱的冷藏、变温、冷冻室均具有温度微调功能，详细见电子说明书。
- 温度调节档位的显示在触摸操作中断10秒后生效，生效10秒后灭灯。
- 处于深冷模式时，冰箱开门力稍增，噪音也可能稍增。

## 解除演示模式

即使调节温度还是不制冷时，请确认轻触面板是否处于演示模式。面板循环渐变显示，表示处于演示模式。此时，冰箱不制冷。



(显示面板内容仅供说明用)

### 演示模式的解除方法

1 当人靠近冰箱时，主菜单键  亮灯。

2 轻触主菜单键 ，轻触面板亮灯。

3 同时触摸  和  7秒后，再轻触冷藏按钮

 调节至档位环无显示 ，自动锁定后，退出演示模式。

# 轻触面板的功能 …续

## 联网设置

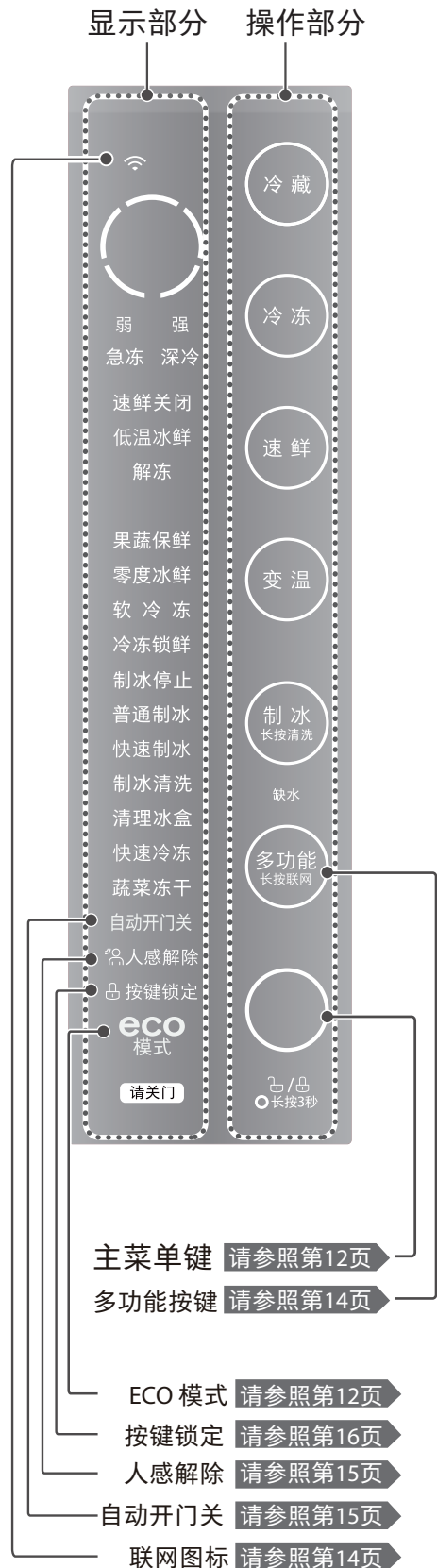

图示内容在使用过程中不会全部显示，此处仅供说明使用。





## 联网设置

可将冰箱与用户网络连接，进行配网。（配网 请参照第11页）

### 设定方法

1 当人靠近冰箱时，主菜单键  亮灯。  
触摸主菜单键 ，使得轻触面板亮灯。

2 长按多功能键  3秒，可配网。

- ▶ 多功能键  闪烁，进入网络连接状态。若持续10秒仍未配置成功，多功能键  停止闪烁，则退出无线网络连接。

▶ 联网图标显示状态：

等待连接时，联网图标一直慢闪；

正在连接时，联网图标快闪；

连接成功时，联网图标常亮。



（显示面板内容仅供说明用）

# 轻触面板的功能 …续

## 人感功能

### 人感功能介绍

冰箱默认状态为人感开启状态，当人靠近冰箱时，冷冻室门下方氛围灯亮起，轻触面板上主菜单键点亮，轻触开门开关点亮。人感解除后，当人靠近冰箱时，冷冻室门下方氛围灯不亮。

### 人感功能设定方法

通过小程序上的“人感解除”功能可以实现开启/关闭人感功能。

## 轻触开门开关（自动开门）

触摸轻触开门开关，冷藏室门就会自动打开。

### 设定方法

当人靠近冰箱时，轻触开门开关亮起，再触摸冷藏室门轻触开门开关，对应的门即可自动打开。

通过小程序可选择设置冷藏室门轻触开门开关的同时双开或单开。

提示 为防止误触操作，在冷藏室门打开的情况下，触摸相对应的冷藏室门轻触开门开关无动作。

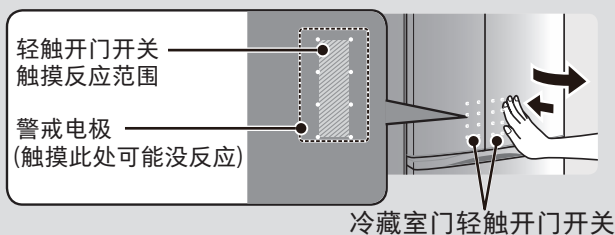

### 解除方法

1 通过小程序上的“自动开门关”功能可以实现：开启“自动开门关”，按轻触开门开关无动作。取消自动开冷藏室门功能，只能手动开冷藏室门。

2 在自动开门关功能未开启时，通过按冷藏室门上的轻触开门开关，可实现冷藏室门自动开启。

# 轻触面板的功能 …续

## 按键锁定

图示内容在使用过程中不会全部显示，此处仅供说明使用。

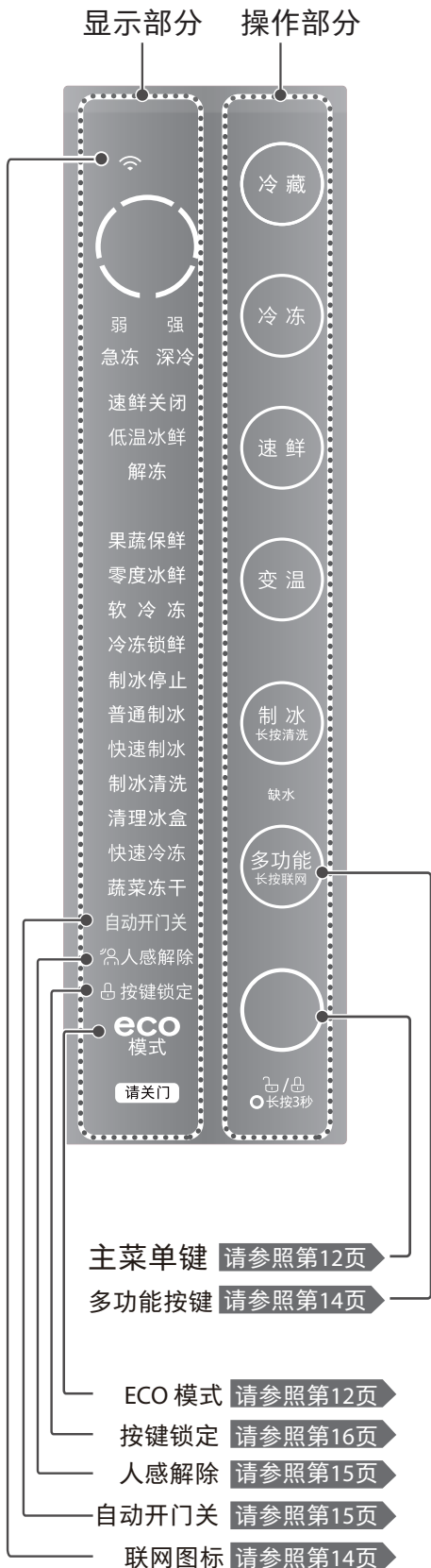

### 设定方法

1 当人靠近冰箱时，主菜单键 亮灯。

轻触主菜单键 ，轻触面板亮灯。

(显示面板内容仅供说明用)

2 长按主菜单键，其他功能按键从上至下逐个熄灭，

直至 按键锁定 图标点亮。



### 解除方法

操作步骤同设定方法，

功能按键从下至上逐个点亮，直至 按键锁定 灭灯。

提示 ● 按键锁定 设定中时，无法进行解除锁定以外的操作。

按键锁定时，轻触主菜单键 ， 按键锁定 图标会闪烁3次，轻触其他

按键不会响应。



### 请关门

冰箱的任何一个门打开时间超过2分钟以上时，

显示灯就会闪烁，响起提示音（如下表）。

门打开的时间	提示音
2分钟后	连续发出提示音

一旦关好门，提示音就会停止， 显示灯会熄灭。



提示 ● 门打开一点时，不会发出提示音。（如食物塞得过满，或食品袋子被夹住时等情况）



# 冷藏室

## 冷藏室介绍

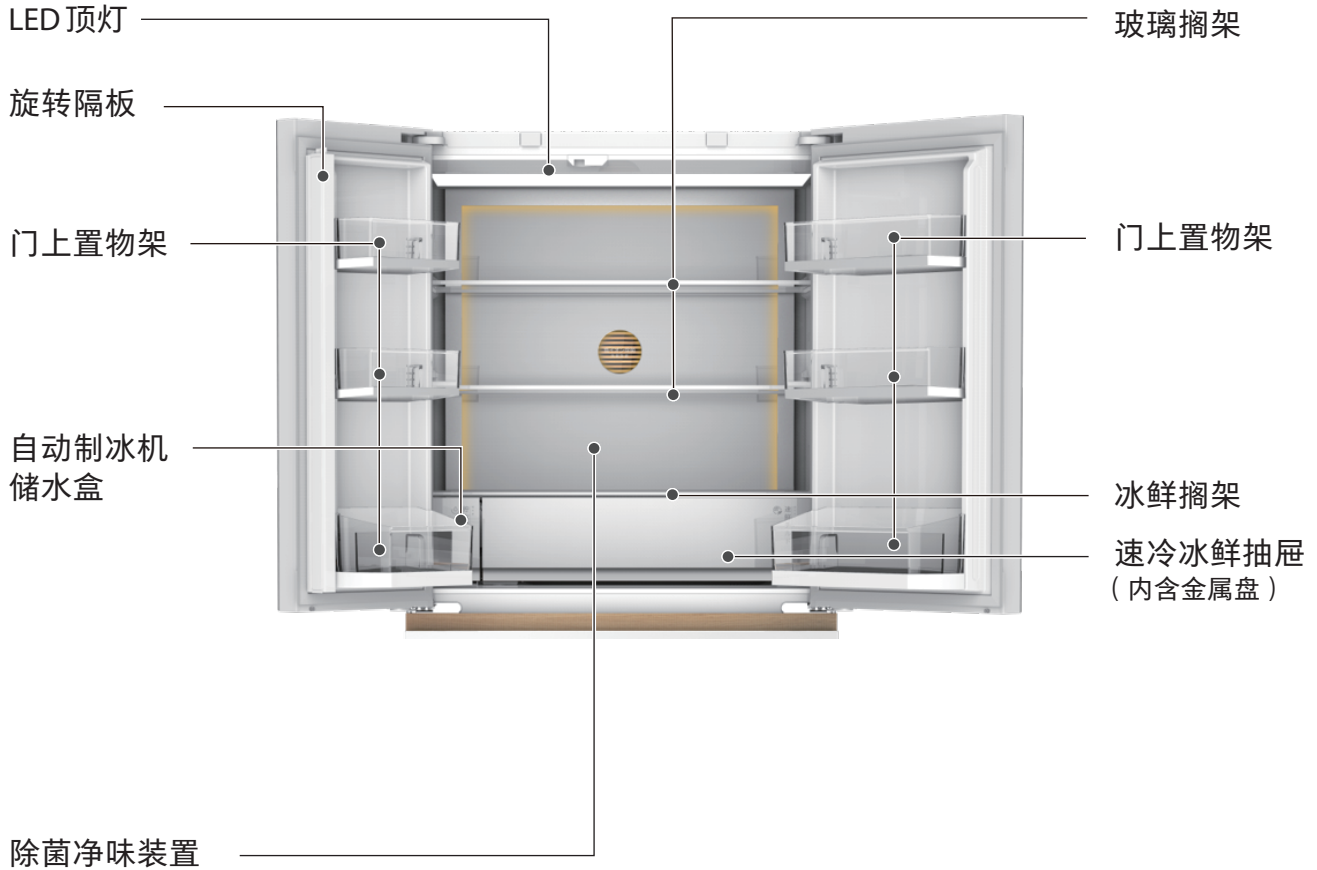

- 通过电子净味装置对冷藏室空间进行净味除菌功能。  
(从外面无法看到)



注意

水分多的食品及鸡蛋、饮料等放置在冷风吹出口前面时，容易结冻。请放在搁架靠前的位置。  
(特别是碳酸饮料，结冻后可能会破裂)

# 冷藏室 …续

## 速冷冰鲜抽屉

可放置肉类、鱼类等生鲜食品、加工食品等。其保存温度比冷藏室保存温度低。

- 可选择低温冰鲜、解冻、速鲜关闭三种模式。

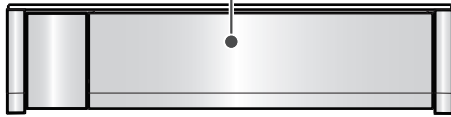

## 低温冰鲜、解冻、速鲜关闭的使用

### 低温冰鲜

肉类、鱼类、乳制品、加工食品、容易发酵或腐烂的食品等。

### 解冻

需要解冻的鱼类、虾类、肉类、速冻食品等。

### 速鲜关闭

蛋类、奶制品、罐装食品、调味品、饮料等。

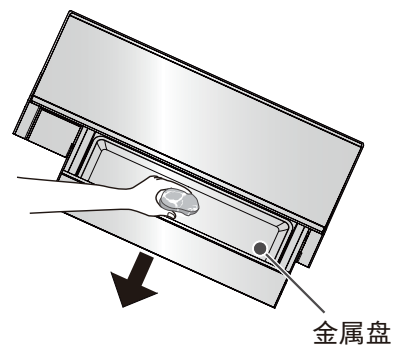

注意

水分多的食品放置在冷风出风口前面时，容易结冻。请隔开一点距离放置。

设定 **低温冰鲜** **解冻** **速鲜关闭** 操作方法相同。

### 设定方法

1 当人靠近冰箱时，主菜单键 亮灯。

轻触主菜单键 ，轻触面板亮灯。

2 反复触摸速鲜按键 ，设定所需功能，

每次触摸此按键时，会如右图切换显示。

所需功能亮灯，  
则设定完成。

**中途停止时** 和设定方法的操作相同。反复触摸 ，  
使相应功能灭灯。

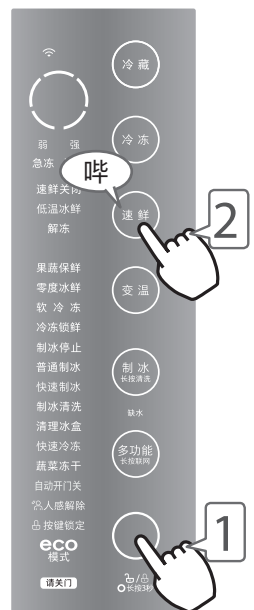
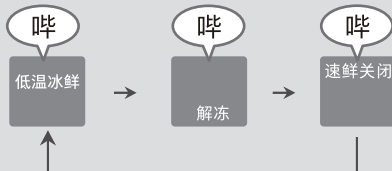

(显示面板内容仅供说明用)

- 提示
- 水分多的食品及鸡蛋、饮料等，容易结冻（特别是碳酸饮料，结冻后可能会破裂）。
  - 水分多的食品或乳制品的表面可能会有结霜。
  - 当“速鲜关闭”功能开启时，该间室可以作为冷藏室使用。

# 变温室

## 变温室介绍

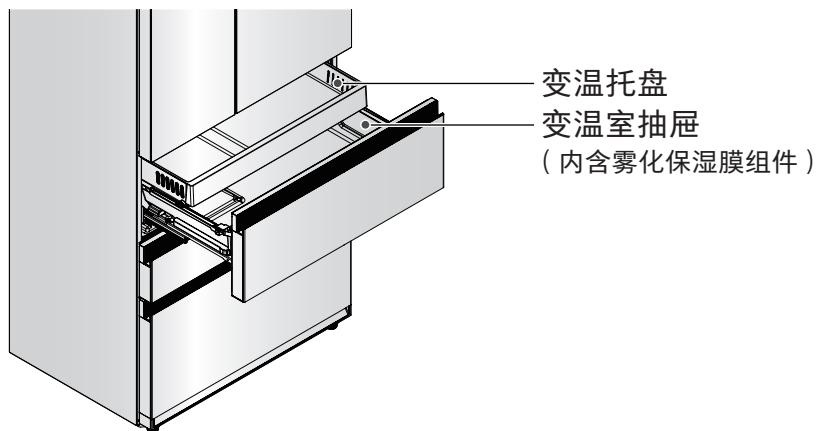

## 果蔬保鲜、零度冰鲜、软冷冻、冷冻锁鲜的使用

### 果蔬保鲜

水果、蔬菜、蛋类、饮品等。  
(出厂默认档位)

### 软冷冻

冷冻肉类、海鲜、速冻食品等。

### 零度冰鲜

鲜肉、鱼类、牛奶、酸奶、奶酪、  
黄油等。

### 冷冻锁鲜

家禽、虾蟹类、牛羊肉等。



注意

食材放置冰鲜及冷冻时需进行适当的包装，以避免食物变质或冻伤。

- 建议在变温室进行冷藏冷冻转换时，先了解食材的最佳储存温度，并根据需要进行转换（冷冻转换到冷藏时：建议打开抽屉5~10分钟后，先清理抽屉表面的水珠，再放水果、蔬菜。）。注意，不是所有食材都适合从冷藏转换到冷冻，或者从冷冻转换到冷藏。如果发现储存温度不适合，应将食材取出放到相应位置，以保证食材的质量和安。

设定 **果蔬保鲜** **零度冰鲜** **软冷冻** **冷冻锁鲜** 操作方法相同。

### 设定方法

1 当人靠近冰箱时，主菜单键 亮灯。

轻触主菜单键 ，轻触面板亮灯。

2 反复触摸变温按键 ，设定所需功能， 每次触摸此按键时，

会如下图切换显示。

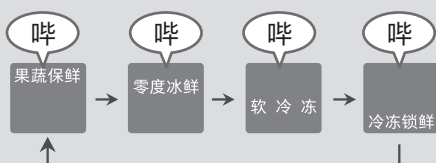

所需功能亮灯，  
则设定完成。



(显示面板内容仅供说明用)

# 多功能室



注意

- 请选用鲜度较好的食品。
- 为防止食品干燥，请使用保鲜膜或密封容器、密封袋子等存放食品。（用于蔬菜干燥的除外）
- 已经过一次解冻的食品，请全部用完，否则会变味或口感变差。
- 请勿用湿手触摸冷冻的金属部件，否则容易冻伤。

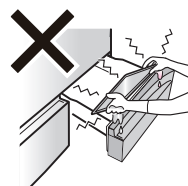

## 快速冷冻

快速冷冻食品

- 将密封好的食品放在冷冻盘上。



注意

请勿放入会烫手的食品（建议55℃以下），否则可能造成烫伤或容器变形。

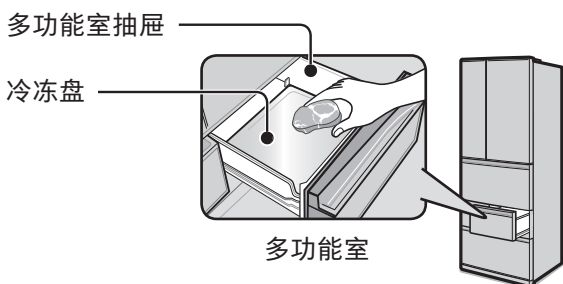

## 蔬菜冻干

用干燥冷气去除蔬菜的水分  
可用于准备用作炖、油炸等的蔬菜。

蔬菜请放置在多功能室内的密封盒上。

**1** 将新鲜蔬菜切成适合烹调的尺寸，去除水分。  
为防止新鲜蔬菜的叠放，请放在较浅的不密封容器或保鲜膜上。

**2** 将新鲜蔬菜放在多功能室内的密封盒上（如有铝制托盘在上面，请先取出）。

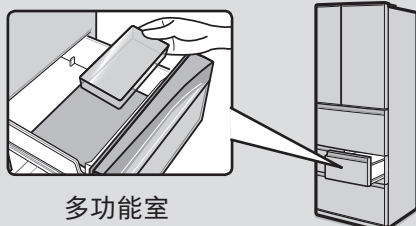

## 适用的蔬菜

蔬菜冷冻	蔬菜干燥
	卷心菜
	萝卜
	胡萝卜
	洋葱
	红辣椒
	西葫芦
	南瓜
	番薯、山药、芋头 (用水去除涩味)
	菇类(香菇等)
西兰花、菜花	—
龙须菜	—
油菜	—
白菜	—
芹菜	—
豆角	—
蚕豆	—
西红柿	—
豆芽	—
土豆	—
玉米	—
蘑菇	—
秋葵	—

※ 根据蔬菜的新鲜度或种类不同，效果也不同，有时稍欠佳。

### 不适用的蔬菜

· 茄子、菠菜、牛蒡、豌豆角等  
口感较涩的蔬菜

· 莴苣、黄瓜、紫苏叶、萝卜苗  
等可生吃的蔬菜

# 多功能室 …续

可快速冷冻温热食品。  
温热食品进行快速冷冻时，请不要和其它冷冻食品放在一起，避免传热。

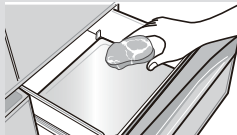

## 烹调时

- 将冷冻状态的蔬菜快速加热放入沸腾的汤汁中，或用强火快速翻炒。

从冷冻状态  
快速加热！

「蔬菜冻干」后的烹调方法  
…煮、炒、油炸（不要干炸）

经过蔬菜冻干的蔬菜请不要用油炸。  
因为有水分，油容易飞溅出来造成烫伤。

## 使用小贴士

“蔬菜冻干”具有两项功能——“蔬菜冷冻”和“蔬菜干燥”。

需要对蔬菜进行干燥时，请将蔬菜敞开放于多功能抽屉（适用于油炸薯条，洋葱圈等提前去除食材表面水份，煎炸时不溅油）；需要对果蔬进行冷冻时，请将果蔬用保鲜盒、保鲜袋等封装好后置于多功能抽屉；烹调时，将冷冻状态的蔬菜快速加热放入沸腾的汤汁中，或用强火快速翻炒效果更好。





注意

- 请勿用微波炉加热烹调。因为加热不均，加热不够的地方会变色。
- 已经过一次解冻的食品，请全部用完，否则会变味或口感变差。

## 提示

- 根据蔬菜的种类或冷冻前的新鲜度不同，冷冻后有可能发生变色、味道或气味变重的现象，但这不影响食用。

## 设定方法

- 1 当人靠近冰箱时，主菜单键  亮灯。  
轻触主菜单键 ，轻触面板亮灯。

- 2 反复触摸按键 ，至所要设定的功能亮灯。

 每次触摸此按键时，会如下图切换显示。（显示面板内容仅供说明用）



显示灯亮表示对应的功能开始运行

自动结束（显示灯灭）

快速冷冻 …………… 约3小时后  
蔬菜冻干 …………… 约8小时后

经过蔬菜冻干的食物，请放在冷冻室保存。

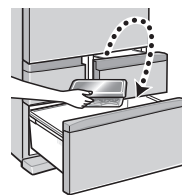

## 中途停止时

和设定方法的操作相同。

反复触摸按键 ，使其灭灯。

## 提示

- 快速冷冻和蔬菜冻干不能同时设定。
- 若开启多功能前，已开启急冻、深冷或快速制冰功能，则开启多功能后不能取消急冻、深冷、快速制冰功能；深冷、急冻、快速制冰功能优先于快速冷冻功能。

# 冷冻室

## 冷冻室介绍

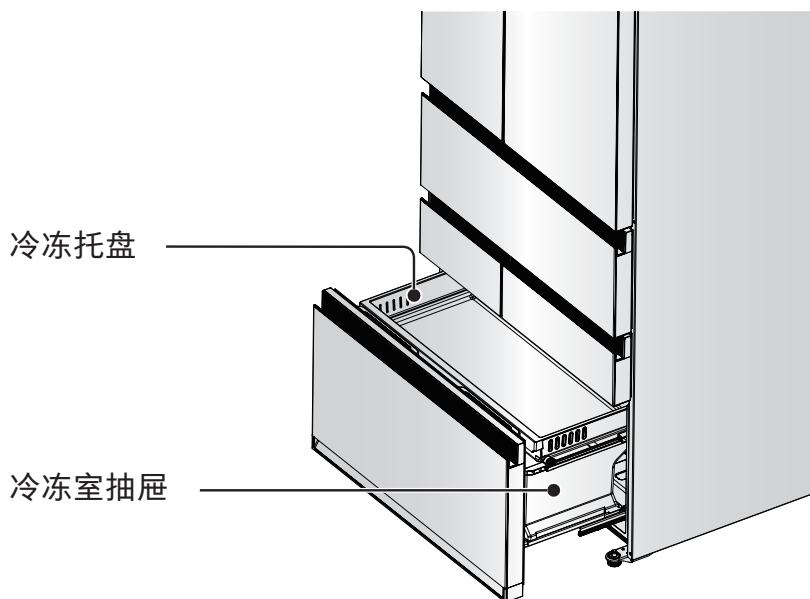

冷冻室内含冷冻托盘。

冰淇淋、鱼虾肉类等需要完全冷冻的食品，请存放在冷冻室。

深冷模式温度约为 $-30^{\circ}\text{C}$ ，可存放深海鱼类等需低温冷冻的食品。

- 提示
- 在下列情况下，储存在冷冻室的食物会根据储存状态不同，有可能会结霜：
    - 设定为急冻时。
    - 频繁开启冰箱门时，或冰箱门长时间打开时。
    - 放入高温食品时。
  - 当设置为“急冻”模式时，整机声音较大，该声音为正常现象。
  - “急冻”模式运行约40小时后会自动结束，显示灯熄灭。
  - “深冷”模式运行约50小时后会自动结束，显示灯熄灭。
    - 当环境温度低于 $28^{\circ}\text{C}$ 、湿度约RH80%以下时，冷冻空载时最低温度可达 $-30^{\circ}\text{C}$ 以下。
  - 所冷冻的食品不能直接与室内已储藏的食品接触，并且，如果需要每天都要冻结食品时应减少冷冻食品的数量。



注意

请勿让抽屉或托盘中存放的食物量超出右图所示的储存上限位置。否则冰箱门将会无法完全关闭，导致冷却效果不良，结霜或破损。

提示 ● 食物超出储存上限会导致门无法完全关闭。（产生间隙）

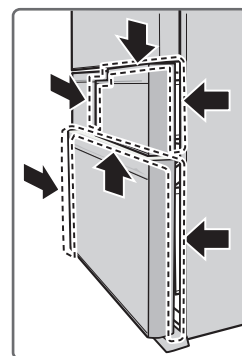
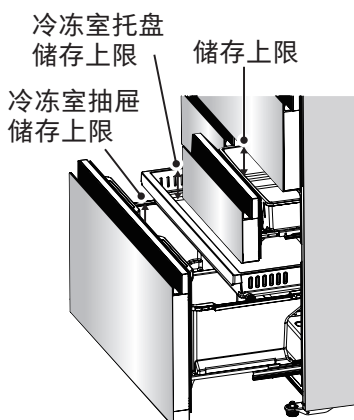

# 制冰室(自动制冰机)

## 自动制冰机储水盒

水箱盖

面板

水箱  
(容量: 约1.2L)

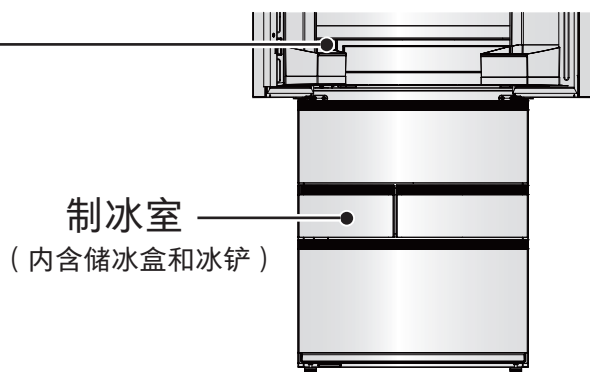
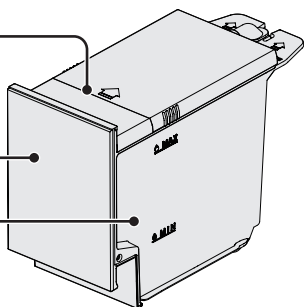

制冰室  
(内含储冰盒和冰铲)

## 制冰前

1 推开水箱盖板，加水至MAX最大水位线处。

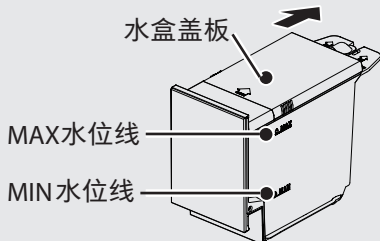

如果加水量超过 MAX 水位线，则水容易溢出来；  
如果加水量低于 MIN 水位线，则影响制冰。

2 将储水盒轻推到里面。不推到里面，将无法制冰。

储水盒安装方向

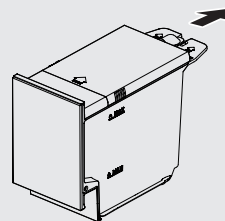

设定 **制冰停止** **普通制冰** **快速制冰** 操作方法相同。

### 设定方法

1 当人靠近冰箱时，主菜单键 亮灯。轻触主菜单键 ，轻触面板亮灯。

2 反复触摸制冰按键 ，设定所需功能。 每次触摸此按键时，会如右图切换显示。

设定快速制冰后，8小时后结束，“快速制冰”图案熄灭，变为普通制冰功能。

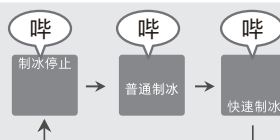

所需功能亮灯，则设定完成。

3 长按制冰按键 3秒， 图标点亮，运行完制冰清洗。

- ① 点亮后3秒不操作，会有蜂鸣器声响一声，同时 图标闪烁；
- ② 制冰清洗过程持续时间约2分钟，30秒后屏幕会息屏，清洗过程中 图标常亮；
- ③ 制冰清洗结束后， 熄灭， 一直闪烁，同时伴随蜂鸣器一直响；
- ④ 清洗完成后，可以通过以下2种方式取消屏幕闪烁及声音：
  - 打开制冰室抽屉门，此时屏幕显示“制冰停止”，同时蜂鸣音消失；
  - 点击制冰按键调整档位，可以取消闪烁及声音提醒；



注意

- 设定制冰清洗模式前，请将储冰盒安装到位，同时在储冰盒底部铺上干毛巾，用于吸收清洗时流出的水。
- 制冰清洗功能开启后， 图标常亮，待制冰清洗结束后， 图标闪烁并伴有提示音，此时取出储冰盒，将其中的毛巾取出并将水清掉后擦干。
- 每完成一次制冰清洗，都需要将储冰盒的水清理一次。
- 当设置为“快速制冰”模式时，制冰的声音较大，该声音为正常现象。
- 请勿拆开制冰机，请勿使用清洁溶剂清洗制冰机。
- 清洗过程中，如打开制冰室门，则清洗功能暂时停止，直至关闭制冰室门。

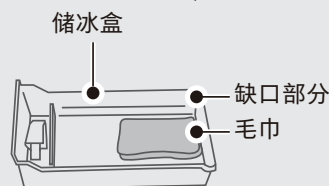

# 制冰室(自动制冰机) …续

## 注意事项

### 缺水提醒

- 当“储水盒”水位低于最低水位线时，**缺水**提示灯大约一到两个制冰周期后自动亮起，请补充水到储水盒内。
- **缺水**提示灯自动亮起时打开冷藏门提示灯会自动熄灭，最长熄灭4小时，如果没有及时补水 **缺水**提示灯会再次亮起。
- 当 **缺水**提示灯亮时，即使设定在“普通制冰”或“快速制冰”时也无法制冰。
- 自动制冰设定为“制冰停止”时，“缺水”提示灯不会自动亮起。
- 制冰机检测到满冰状态时，“缺水”提示灯不会自动亮起。

### 制冰前/制冰用水

- 使用前，建议先用水清洗储水盒，防止有浮尘。
- 首次使用建议先启动“制冰清洗”功能，再进行制冰。
- 推荐用户使用纯净水。  
使用矿泉水制冰时，请使用硬度100mg/L以下的矿泉水。

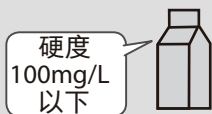

矿泉水、净水器的水等去除了氯的水，比较容易滋生杂菌、水垢，并导致供水箱内壁黏腻，因此需要小心清洁。

- 请勿放入55℃以上的热水，或果汁等清水以外的液体，否则将会造成故障。

⚠ 警告：仅可充注饮用水。请平整安装储水盒，如未安装平整，可能导致无法制冰。

### 制冰时间及储冰量

● 制冰时间	普通制冰	约2小时/次
	快速制冰	约1小时/次

● 储冰量	将冰块摊平持续制冰时	约110个
	冰块堆积在局部区域时，制冰室门没有开闭时	约40~70个

(环境为20℃，不开关门的情况下)

- 在普通制冰模式下，1次可以制出约10个冰块。根据冰箱的运行状态不同，制冰时间有可能会延长。

### 以下情况时，制冰时间可能会延长。

- 刚开始使用时，制冰室尚未充分冷却的情况下。
- 冬天等室温较低时，或是夏季等非常炎热时。
- 冰箱门开关次数较多时，或是一次放入大量食物时。

### 制冰时的注意事项

检测杆碰到冰块前会持续制冰。

储水盒内有水的情况下无法制冰，可能是发生以下情况

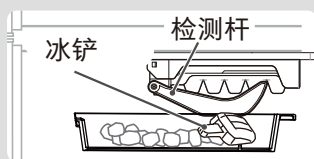

存放有冰块以外的物品，碰到了检测杆。

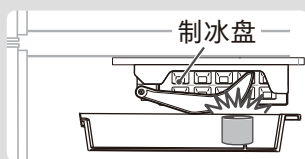

存放有冰块以外的物品，导致制冰盘翻转时碰撞或制冰停止。

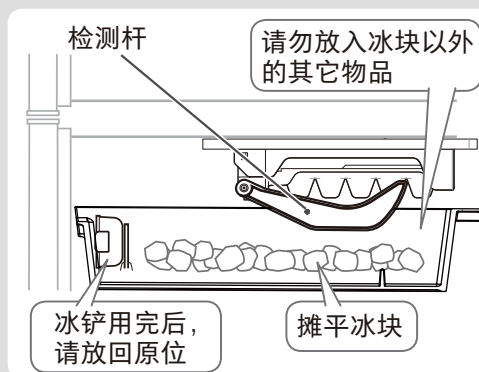

制冰量少，可能是发生以下情况

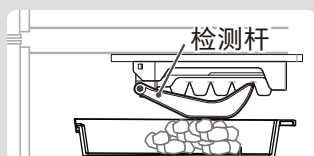

部分冰块堆积在局部区域时，可能会使冰块过早碰到检测杆，导致制冰不足就停止制冰的情况发生。

- 当使用制冰机时，请勿将冰块以外的物品放置在储冰盒内，如放入冰块以外的物品，会导致制冰盘翻转时碰撞受损或制冰停止。
- 需存放其它物品时，请停止使用制冰功能。
- 再次启用制冰功能时，请清除储冰盒内的其它物品，并请对储冰盒进行清洁。
- 当放入其它物品时，请注意不要过高，以免卡住制冰机。



# 清洁保养

## 警告



拔出插头

清洁时，请拔出电源插头



禁止拆卸

请勿自行拆卸、改装、修理

- 平时如有污迹，用干布擦净即可。

有污迹，请立刻擦除



看不见的地方也请进行1~2次/年的清洁。

## 清洁步骤

### 1 拔出电源插头

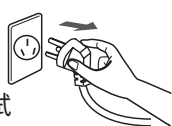

### 2 请用柔软的布沾温水擦拭

- 使用厨房用中性洗涤剂时，请务必稀释后使用。
- 使用洗涤剂后，请务必沾水擦掉洗涤剂，再用干布擦拭。



注意

- 塑料部件、搁架、门等位置上如沾到油或果汁时，请立即擦拭干净。否则，可能会导致这些部件破裂或变色。
- 请勿对玻璃表面以及边缘部位进行冲击等方式的施力。否则，可能会导致玻璃碎裂或有缺口。
- 请勿使用以下物品：  
厨房用碱性洗涤剂或标有弱碱性的洗涤剂（否则，可能会导致塑料部件、搁架、门等破裂或损伤）  
研磨粉、洗衣粉、酒精（乙醇、甲醇等）、汽油、稀释剂、酸、碱、蜡、石油、热水、刷子等（否则，可能会导致塑料部件、搁架、门等破裂或损伤，或涂漆面被损坏）
- 维护或清洁时，所冻结食品的温升可能会缩短储存期。

×



## 清洁后的检查

清洁后请对电源线及电源插头进行以下检查，以防发生触电或火灾等。

电源线损伤、插头发热、插入很松

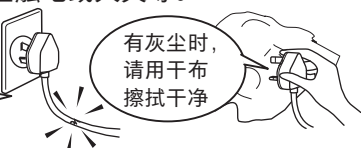

有灰尘时，请用干布擦拭干净

- 如果有疑问，请立刻致电服务热线。

## 门表面 湿布或干布擦拭

如果有污迹擦不掉时，请用少量稀释的中性洗涤剂进行擦拭。再用抹布沾清水擦干净洗涤剂，最后用干布擦拭。

## 轻触面板

清洁前，请先设定为按键锁定。

按钮锁定 请参照第16页



## 门封和吸附面 湿布擦拭

弄脏后容易损坏，会引起冷气泄漏。

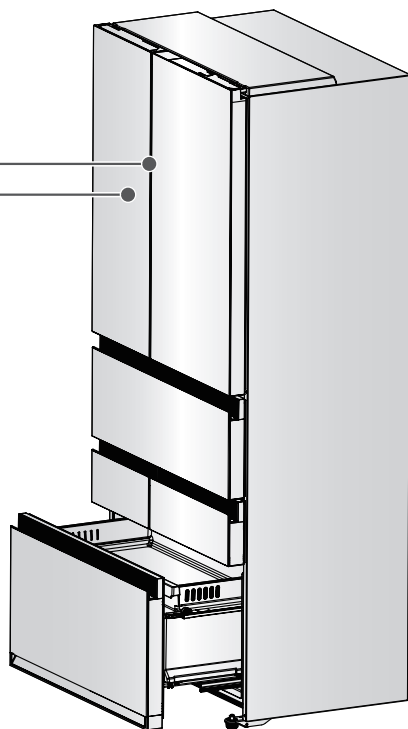

## 冰箱背面和地板

转动调整脚，直至其离开地板，将冰箱拉出。

擦拭背面、墙壁和地板上的污垢。

灰尘等



# 清洁保养 ...续

玻璃搁架 **水洗** 玻璃搁架较重，必须用双手取放！

## 玻璃搁架

### 拆卸方式

1 双手把搁架前端稍抬高，再把整个搁架抬高，即可取出搁架。

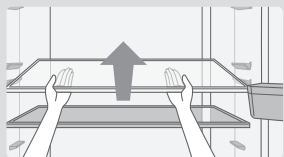

● 安装方式和拆卸方式相反。

2 将玻璃搁架前后旋转90°。



3 将玻璃搁架左右旋转角度即可取出。

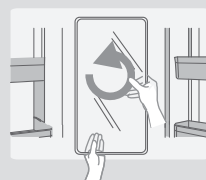

门上置物架 **水洗**

### 拆卸方式

由于安装得较牢固，因此需要从下面交替地向上顶置物架的左右两端，方可取出。

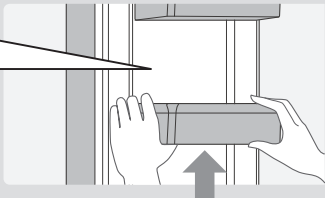

### 安装方式

将置物架水平放入，再按下去即可。

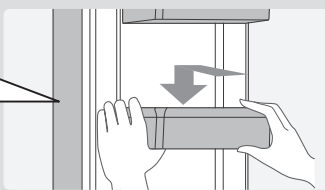

## 速冷冰鲜抽屉

### 拆卸方式

将速冷冰鲜抽屉拉出，用手按住速冷冰鲜抽屉左侧底部导轨，再用力向上抬起抽屉前端，听到“咔”一声抽屉卡扣脱离导轨扣位，按照同方法操作抽屉右侧，待两侧导轨脱离后，将抽屉斜向上抬起即可取出。

● 安装方式与拆卸方式相反。

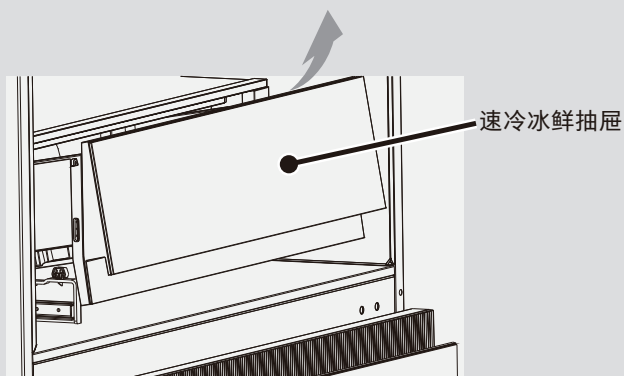

# 清洁保养 ...续

## 冷冻室抽屉及托盘、变温室抽屉及托盘

水洗

(下面图示为冷冻室抽屉及托盘说明, 变温室抽屉及托盘操作相同)

### 拆卸方式

1 将门拉出到最大限度, 取出冷冻托盘。

沿斜上方取出  
冷冻托盘

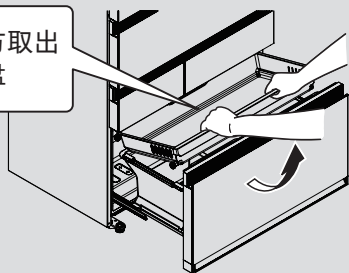

2 沿斜上方取出冷冻室抽屉。

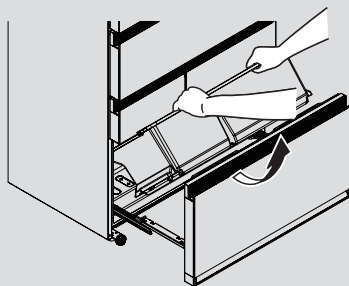

### 安装方式

1 将门拉到最大限度, 放入冷冻室抽屉。

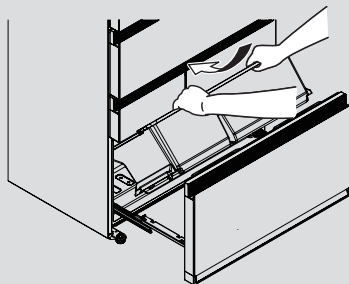

2 再放入冷冻托盘。

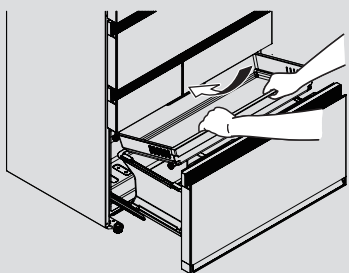

储冰盒、多功能室抽屉

水洗

### 拆卸方式

向外拉出, 沿斜上方取出。

· 安装方式和拆卸方式相反。

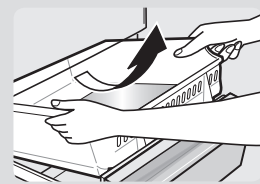

(上面图示为多功能室抽屉说明, 储冰盒操作相同)

使用前

使用方法

遇到困难时

# 清洁保养 …续

## 雾化保湿膜组件

### 水洗

#### 拆卸方式

- 1 从变温室取出变温室抽屉，用十字螺丝批拧下前端的两颗螺钉。

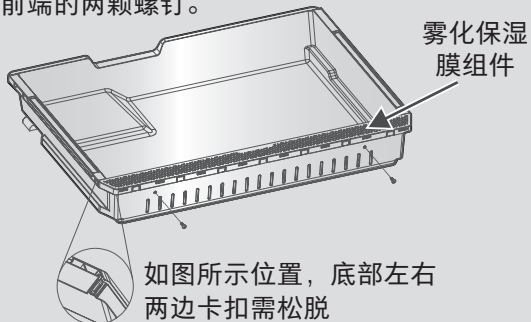

- 2 握住雾化保湿膜组件的两端，向外沿斜上方将其取出。

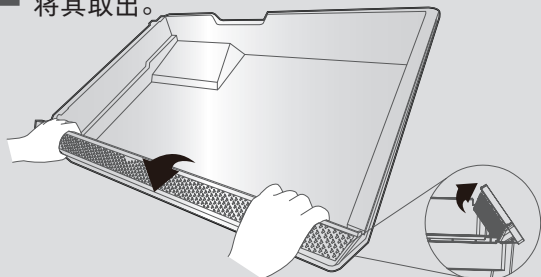

#### 安装方式

- 1 将雾化保湿膜组件的卡扣斜插入变温室抽屉前端对应的孔内。

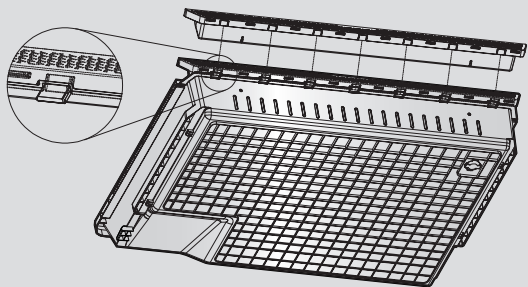

- 2 向里按下，将雾化保湿膜组件两端的卡扣插入变温室抽屉左右的孔内，并拧上螺钉固定。

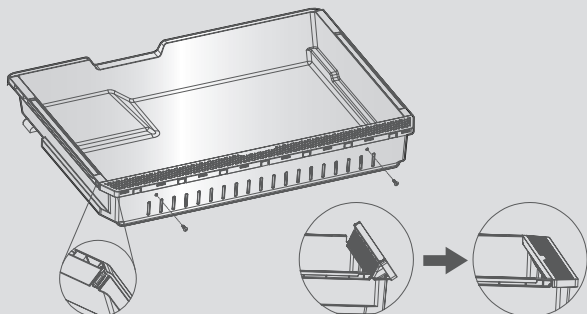

如图所示位置，底部左右两边卡扣需扣紧

- 雾化保湿膜组件…水洗或者用湿布擦拭。对于无法去除的脏污，可将厨房内中性洗涤剂用水稀释后用于清洗。



注意

- 安装雾化保湿膜组件前请将其表面的水擦干。
- 请勿用热水接触雾化保湿膜组件，也不可使用烘干机或吹风筒，否则会导致组件内的透湿膜缩小或变形。

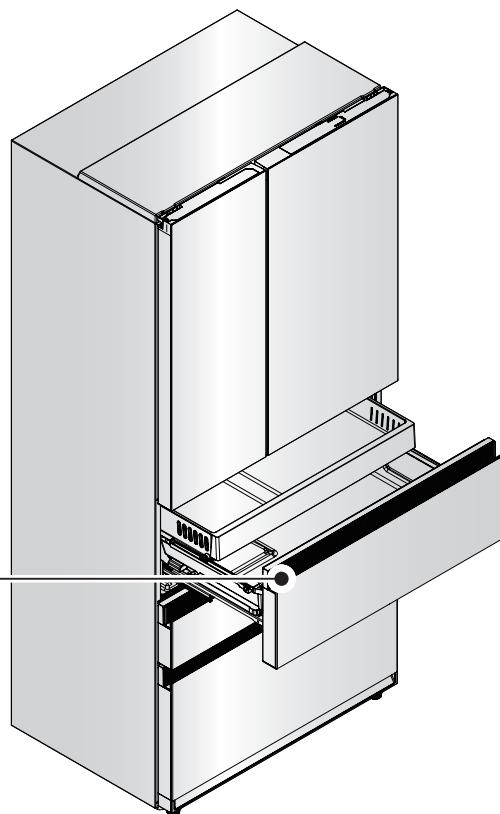

# 自动制冰机的保养



**警告**



禁止拆卸

请勿自行拆卸、改装、修理



禁止接触

请勿用手触摸自动制冰机的制冰部分  
(制冰室上侧)

请务必使用柔软的湿布或海绵  
清洁，需清洗的部件必须用清水  
清洗。  
(防止滋生霉菌、水锈等)



请勿使用以下物品：

- 热水
- 洗涤剂、漂白剂、研磨粉、  
刷子、稀释剂、汽油等  
(否则，可能导致异味或故障)



## 储水盒

水盒、水盒盖

拆卸方式

- 安装方式和拆卸方式相反。

- 1 拉住水盒拉手向外抽出，  
即可取出储水盒。

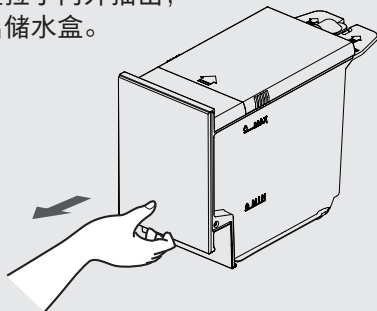

- 2 沿箭头方向往外拔出水管。

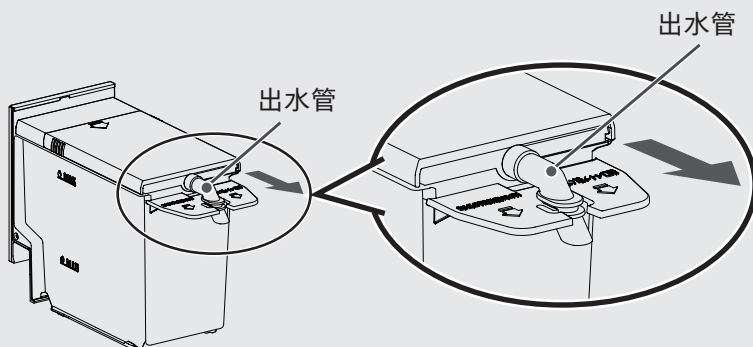

- 3 将水盒盖向上提起的同时  
向外抽出，即可取下水盒盖。

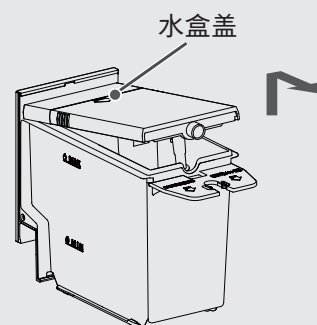

# 自动制冰机的保养 ...续

## 供水管、供水泵

拆卸方式

1 按箭头方向旋转拆下供水管。

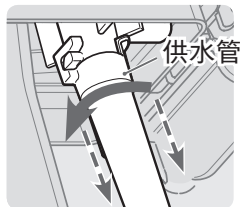

2 将供水泵从供水管上拆下。

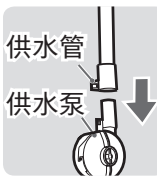

3 将泵盒盖按箭头方向旋转拆下。

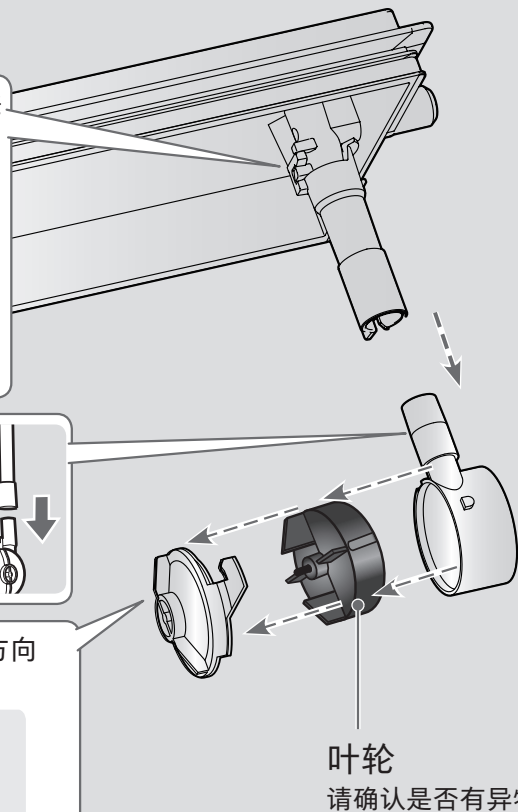
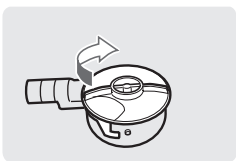

安装方式和拆卸方式相反。

请确认全部部件安装到位，否则无法供水。

## 水箱盖的安装注意事项

水箱盖安装时，请注意四周应与水箱没有间隙。

如安装不到位，将导致无法供水、制冰，或者导致供水泵发出噪音。

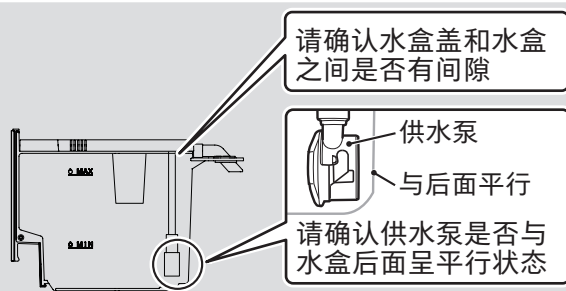

# 各种处理

## 玻璃部件碎裂时

- 请勿触碰碎裂的玻璃，并请致电服务热线。

## 照明灯损坏时

- 照明灯更换请联系专业人员进行（全国统一服务热线：400-822-9088）。

## 停电时

- 减少门的开关次数，避免贮存新的食品。（否则冰箱内部温度会升高）

## 拔出电源插头时、保险丝或断路器断开时

- 如果立刻再插入插头或合上断路器，会使压缩机负荷过重，引起故障。  
请等待5分钟后再插入插头或合上断路器。  
根据冰箱内的温度和压缩机的启动状态不同，有时压缩机保护计时器会启动，使插入电源插头6分钟左右不运转。

## 长期不使用冰箱时

- 1 请倒掉自动制冰机内的冰和水。  
（详见「移动、搬运之前」的步骤2）

- 2 拔出电源插头，将冰箱内部清理干净，打开冰箱门2~3天，使其干燥。



# 搁架及容器的负重

所在位置	搁架及容器	GR-RM600WI-PG1B3
冷藏室	玻璃搁架	≤27kg
	冰鲜搁架	≤27kg
变温室	变温室托盘	≤15kg
	变温室下抽屉	≤18kg
多功能室	多功能室抽屉	≤10kg
冷冻室	冷冻室托盘	≤14kg
	冷冻室下抽屉	≤26kg

# 遇到故障时

## 关于制冷

完全不制冷 · 冷却能力差…请按照顺序确认以下事项。

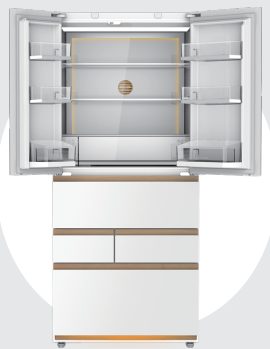
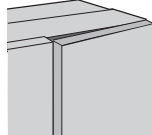
确认事项 · 原因/对策	
<p>电源</p> 	<p>是否正常供电？</p> <p>▶请确认电源插头是否松脱，总开关或保险丝是否断开。</p>
<p>电源接通多久</p>	<p>▶冰箱内部制冷需要一定时间，夏季等炎热时制冷时间可能会延长。</p>
<p>轻触面板</p> 	<p>温度调节档位是不是设定为「1档」？</p> <p>▶请将温度调节档位设定为「3档」到「5档」。</p>
<p>门</p> 	<p>冷藏室门的情况</p> <p>搁架上的食品是否超出搁架而顶到冰箱门，使之产生间隙？</p>  <p>▶请勿让食品超出搁架。</p>
	<p>门的密封条周围是否有间隙？</p> <p>变温室门或冷冻室门的情况</p> <p>是否有食品袋子卡住了门，导致门产生了间隙？</p> <p>另外，抽屉中的食品有无顶到托盘？</p> <p>▶如有，则会导致门关闭不良，漏冷而使制冷效果变差。</p>
	<p>是否频繁开启冰箱门？</p> <p>频繁开启冰箱门会导致外界空气（暖气）进入冰箱，使冰箱内温度暂时上升。大约一晚上的时间温度会恢复正常，请留意观察。</p>
现象	确认事项 · 原因/对策
<p>冷藏室的食物冻结</p>	<p>是否将水分过多的食品放入冷藏室的最里面或速冷冰鲜抽屉内？</p> <p>▶由于冷藏室深处离冷风吹出口近，且速冷冰鲜抽屉内温度较低，制冷过快。请勿将水分过多的食品放在冷风吹出口前面。</p>
<p>速冷冰鲜抽屉中的食物不会完全冻结</p>	<p>▶速冷冰鲜抽屉内的食品通常不会完全冻结。（但是，放在冷风吹出口附近的食品可能会出现完全冻结的现象。）</p>



# 遇到故障时 ...续

## 关于制冰

无法制冰 · 制冰少...请按照顺序确认以下事项。

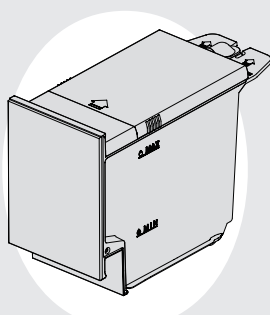
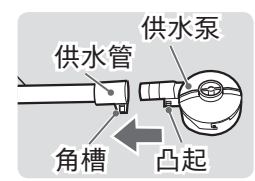
确认事项 · 原因/对策	
电源接通多久	▶ 冰箱刚开始运行等未充分制冷的情况下，需要约5~6小时才能制出冰块。 夏季炎热等情况时，制冰时间可能会延长。
轻触面板 	制冰停止 的显示有无亮灯? ▶ 请解除制冰停止功能。
储冰盒	是否将冰块以外的物品放入储冰盒内? 请勿将冰块以外的物品放入储冰盒内。物品可能会碰到检测杆导致制冰停止，或使制冰盘翻转时受到撞击而破损，造成无法制冰。使用完冰铲后，请将其放回原位。
储水盒 	储水盒内是否有充足的水? ▶ 请确认储水盒内的水量不低于MIN水位线，且不高于MAX水位线。
	储水盒是否安装到位? ▶ 请将储水盒安装到正确位置。
	供水管和叶轮是否确实安装好? 请将供水泵的凸起部分安装到供水管的角槽内。 

现象	确认事项 · 原因/对策
冰块互相黏结，或呈圆球状，或变小	是否长时间储冰? 因长时间储冰，可能导致冰块互相黏结。 因长时间储冰，也可能因升华作用而使冰块变成圆球状，变圆、变小。
冰块呈白色，或有沉淀物	是否设定为快速制冰、快速冷冻模式? 因加快结冰速度，造成水分中的空气被封在冰块中形成气泡，使冰块看起来发白。
	是否使用了矿物质含量较高的水（矿泉水等）？因矿物质结冻，出现白色沉淀物，使冰块看起来发白，但是无害。

# 遇到故障时 ...续

## 关于轻触面板

现象	确认事项 · 原因/对策
主菜单键显示灯不亮	是否为平常灭灯模式？ ▶ 刚开始使用时，已默认设定为平常灭灯模式。靠近冰箱，可使灯亮。
轻触面板（操作部分）没有反应	是否未触摸到已亮灯的主菜单键？ ▶ 首先人靠近冰箱，主菜单键亮灯后，再触摸已亮灯的主菜单键，使轻触面板亮灯。
	轻触面板是否沾了水或污渍？ ▶ 用柔软的布擦拭轻触面板，将水或污渍擦掉。
	是否戴了手套或手上贴有创可贴来操作？ ▶ 请直接用手指触摸操作。
	是否是用湿手操作？ ▶ 请用干布将手擦干，再触摸操作。
轻触主菜单键没有反应	主菜单键是否沾了水或污渍？ ▶ 用柔软的布擦拭主菜单键，将水或污渍擦掉。
	是否戴了手套或手上贴有创可贴来操作？ ▶ 请直接用手指触摸操作。
	是否是用湿手操作？ ▶ 请用干布将手擦干，再触摸操作。
轻触主菜单键不亮灯	是否操作时人距离冷藏门过远？ ▶ 请在靠近冷藏室门约0.7m以内操作。
显示灯闪烁	冰箱门是否关好？ ▶ 冰箱的任何一个门打开2分钟以上，请关门显示灯开始闪烁，并发出提示音。
	快速冷冻和快速制冰的显示灯持续闪烁？ ▶ 冰箱出现了异常，请致电服务热线。

## 关于凝露、结霜、漏水

现象	确认事项 · 原因/对策
冷冻室结霜	是否因食品放入过多，导致门封产生间隙？ 食品放入过多时，门不能完全关闭，引起门封间隙，导致结霜。 即使是很小的间隙，也会导致结霜。 ▶ 请勿让食品超出储存上限。请确认门封周边有无间隙。
冰箱的外侧或旋转隔板凝露	是否湿度过高？门是否未完全关好？ ▶ 凝露时，请用干布擦干。
变温室或冷藏室的内侧凝露	门是否频繁开启或长时间敞开？门是否未完全关好？ ▶ 由于高度保湿，所以瓶罐类食品上有时会有凝露产生。凝露时，请用干布擦干。
	保湿膜盒部件是否被食品袋或容器等挡住？ ▶ 当保湿膜盒部件被食品袋或容器等挡住时，会增加凝露。请将遮挡的东西移开。
水漏到冰箱内或地板上	加水时，水量是否超过了储水盒的MAX水位线？ ▶ 储水盒的水量请不要超过MAX水位线。
	水盒盖是否安装好？ ▶ 请将水盒盖安装到位。
	出水管是否安装到位？ ▶ 请正确安装好出水管。



## 其他

现象	确认事项 · 原因/对策
冰箱内有异味	是否放入了未用保鲜膜或密封容器包装的、散发强烈味道的食品（葱、姜、蒜等）？ ▶ 无法消除食品本身的味道。如担心味道扩散，请将食品密封包装。

### 以下为正常现象

现象	原因
冰箱的外侧和门封发热	冰箱周围内藏散热管，用以防止冰箱凝露。刚运行时或周围温度过高时，会感到冰箱外侧温度较高，但不会影响冰箱内部的食物。
冰箱内部有黏腻感	为了便于操作，在盒子和导轨上涂抹了一层润滑剂。 如润滑剂不小心粘着在其它部位时，请擦拭干净。
冰箱内部较暗	冰箱内的灯是否被食品遮住了？ ▶ 请将遮住灯的食品移开。

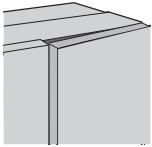
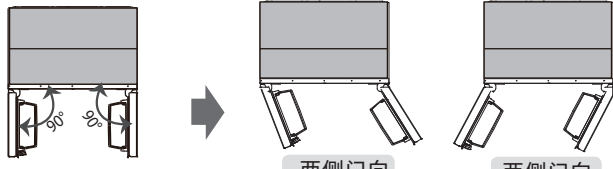
# 遇到故障时 ...续

关于门	
现象	确认事项 · 原因/对策
冷藏室的门有错位	▶调平方式 请参照第10页
门不能关闭	是否有食品袋等被门夹住，或者食品放置超出搁架，导致间隙产生？  ▶请取出被夹住的食物。请勿让食品超出搁架。
	变温室抽屉或冷冻室抽屉中的食品是否碰到了上面的托盘？ ▶请勿让食品碰到托盘。
	冰箱是否向前倾斜？ ▶请旋转调平脚，以使冰箱水平放置。 如不能调整，请与选购的经销商联系或致电服务热线。
打开冷冻室门时，很吃力	是否长时间放置未开门？ 金属导轨上的水滴被冻结后，会导致门开关不畅。开关数次后即可恢复正常。
门随意晃动	仅单侧门晃动的话，没有问题。 但是两侧门都向同一方向晃动的话，则是冰箱倾斜较大导致的。请调整水平放置。  ▶请旋转调平脚，调整门的平行度。或在脚轮下垫上一块板。 将冷藏室的两侧门呈90度打开，然后放手 向右倾斜的情况      向左倾斜的情况
开关门时，冰箱不稳	 ▶请向地面侧调整左右两侧的调平脚，直至冰箱稳定不晃动。 即使调整调平脚也无法使冰箱稳定不晃动时，请垫上一块板。

## 以下情况为正常现象

现象	确认事项 · 原因/对策
刚关门直接再打开时很吃力	进入冰箱的空气被迅速冷却，箱内压力暂时比箱外低，导致开门吃力。
打开冷藏室门时，左门比右门吃力	左门上有旋转隔板。  旋转隔板
关门时其它门会有瞬间开启现象	因关门产生的风压将其它门顶开。

# 遇到故障时 ……续

## 关于声音

发生异音…以下为正常现象。

### 冰箱内部

「咩」「噉」是零件因温度变化相互摩擦的声音。打开冷藏室门约5秒后，开始容易发此声音。

### 背面附近

「流水声」「嗤」是制冷剂流动的声音。在除霜过程中容易响。夏天…1天约1次，冬天…2天约1次。

### 供水箱附近

「呼噜噜」是供水泵的声音。约2小时响1次，1次响约3秒左右。（快速制冰时约1小时1次）

### 制冰机附近

「嗡嗡」是制冰盘翻转的声音。  
「咚咚」是冰块掉落的声音。约2小时响1次，1次响约3秒左右。（快速制冰时约1小时1次）可以设定为「制冰停止」而停止此类声音。

### 冷藏室内

「嗡嗡」关上门时风扇旋转的声音。



### 冰箱下部

「嘎嘶」是压缩机运转的声音。本冰箱所使用的是变频控制的压缩机。  
变频控制…

可以根据周围温度或冰箱内的制冷状况来控制旋转速度，所以运转几乎是不会停止的。  
夏天或是刚开始运行时，如进行快速冷冻、快速制冰，旋转速度就会提高，压缩机运转的声音就会变大。  
另外，相比运转/停止反复进行的压缩机而言，变频压缩机更省电。

## 请注意以下场合

### 「嘎达嘎达」「咚咚」

- 地板是否牢固？
- 是否碰触到周围墙壁？
- 冰箱是否放置平稳？

### 「报警音」

- 门是否未关好？  
任何时候，当冰箱的任何一个门开启时间超过2分钟，则进入门开报警，直至门关闭为止，或任何按键消除蜂鸣报警声。  
如所有门关闭后仍不停止，请致电服务热线。

# 搬运、迁居时

**警告**



勿使制冷回路受损

切勿使背面或侧面等部分的制冷回路受损

## 移动、搬运之前

**1** 取出冰箱内的食品。

**2** 倒掉制冰盘中的水。

(1) 取出储水盒，倒掉残余的水。

(2) 将冰箱调整为“制冰清洗”模式。

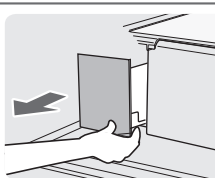

(3) 待“制冰清洗”模式结束，蜂鸣器提示音响起，打开制冰室门，倒掉储冰盒中的水和冰。

(4) 用水清洗储冰盒、冰铲和储水盒，擦拭干净后放回原位。

**3** 拔出电源插头。

**4** 调高调平脚，使底部的脚轮接触到地面。有安装防翻倒措施时，必须将其拆除。

## 移动、搬运

搬运需2人以上。

- 搬运冰箱时，请先在通道上铺设保护垫。否则可能会因蒸发盘的水未完全排出，而导致水洒落在地板上。
- 搬运冰箱时，请务必戴上防滑手套。否则可能使冰箱摔落、损毁或人受伤。
- 搬运冰箱时，请断电后将电源线挂在冰箱背面的挂钩上，再移动冰箱。避免电源线因拖拽、摩擦地面导致电源线的绝缘皮破损，引发漏电、起火等危险。

为了避免门自动打开，请用胶带将门封好。

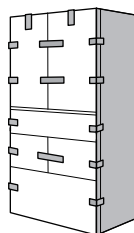

## 迁居时

- 请勿将冰箱平放，否则会造成压缩机故障。

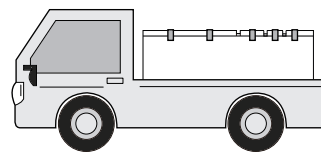

## 附件

玻璃搁架 .....2	储冰盒 .....1
冰鲜搁架 .....1	冰铲 .....1
速冷冰鲜抽屉 .....1	多功能室抽屉 .....1
金属盘 .....1	冷冻盘 .....1
门上置物架 .....6	冷冻托盘 .....1
储水盒 .....1	冷冻室抽屉 .....1
变温托盘 .....1	防撞块 .....2
变温室抽屉 .....1	扳手 .....1

## 售后服务联系方式

服务热线：400-822-9088

规格有可能变更，恕不另行通知。

本说明书上的图案均为示意图，实际配件及结构以产品为准。

## 化霜间隔宣称

环温	化霜间隔	时间	特定条件
32℃	最小化霜间隔 ( $\Delta t_{d-min}$ )	12h	重度使用，冷冻室无法达到设定温度
	最大化霜间隔 ( $\Delta t_{d-max}$ )	96h	无开关门动作，未设定特殊模式

本冰箱装有环境控制型防凝露加热器，加热器相应温度湿度下的平均功率如下：

相对湿度	相对湿度中间值	在环境温度下的功率(W)		
		16℃	22℃	32℃
0%~10%	5%	0.75	0.00	1.50
10%~20%	15%	0.75	0.00	1.50
20%~30%	25%	0.75	0.00	2.25
30%~40%	35%	0.75	0.75	3.00
40%~50%	45%	0.75	1.20	3.00
50%~60%	55%	0.75	1.50	3.00
60%~70%	65%	1.65	1.80	4.80
70%~80%	75%	2.10	2.10	5.40
80%~90%	85%	2.25	2.25	7.35
90%~100%	95%	3.00	3.00	7.35

# 线路图

## 无霜冷藏冷冻箱线路图

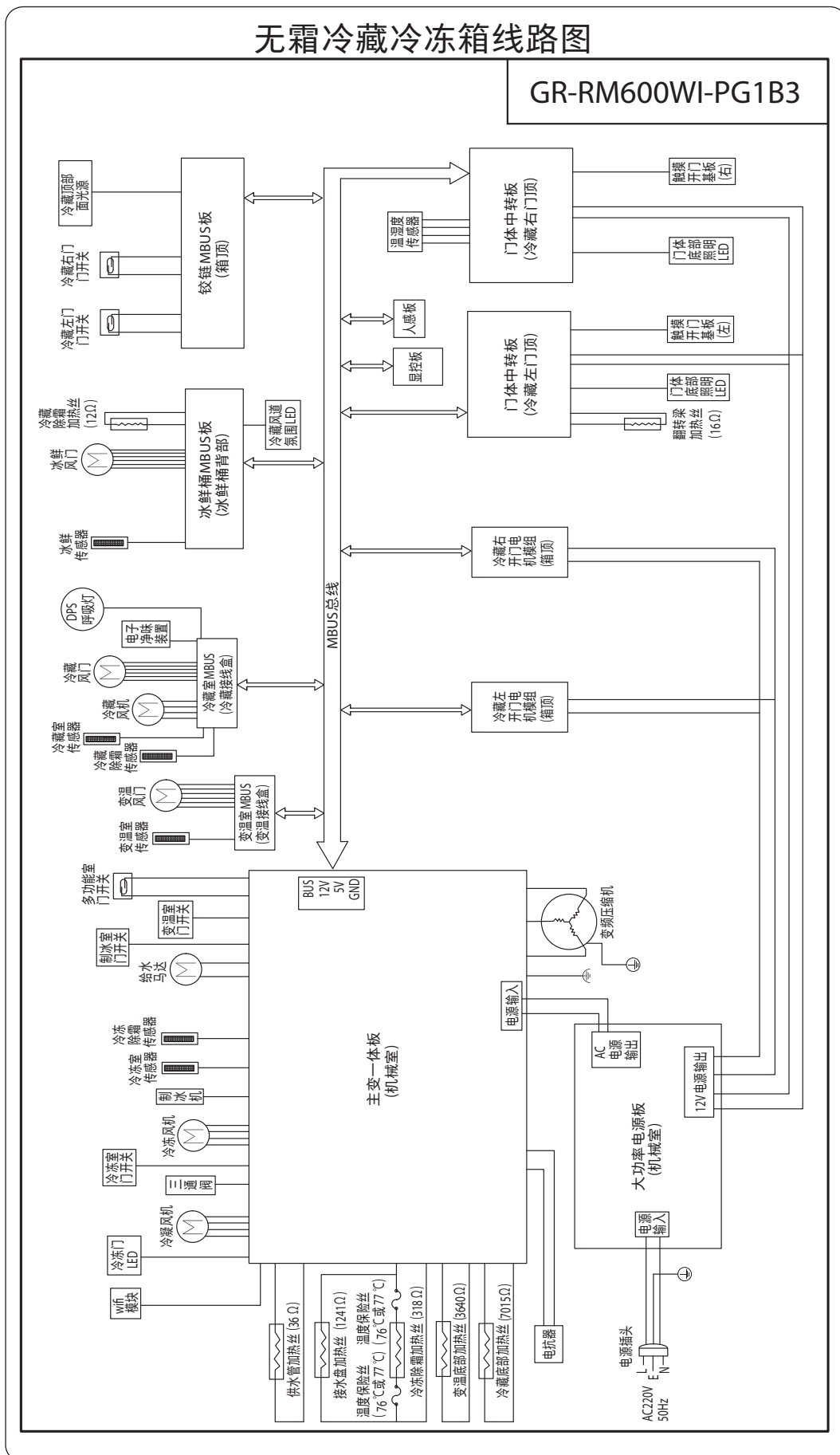

# 规格

产品执行以下国家标准:

GB/T 8059 GB4706.1 GB4706.13 GB4343.1 GB17625.1  
GB12021.2 GB19606

项 目	技术数据
型 号	GR-RM600WI-PG1B3
星 级	***
气 候 类 型	SN/N/ST/T
防 触 电 保 护 类 别	I类
总 容 积	573L
冷 藏 室 容 积	297L
冷 冻 室 容 积	120L
变 温 室 容 积	102L
制 冰 室 容 积	22L
多 功 能 室 容 积	32L
额 定 电 压	220V~
额 定 频 率	50Hz
冷 冻 能 力	6.5kg/12h
冷 却 能 力	30kg/12h
制 冰 能 力	1.2kg/24h
额 定 电 流	1.5A
除霜额定输入功率	220W
综 合 耗 电 量	373kW·h/a
标 准 耗 电 量	336kW·h/a
照 明 灯 输 入 功 率	28.2W
能 源 效 率 等 级	1级
噪 音 值	36dB(A)
制 冷 剂 及 装 入 量	R600a 78g
发 泡 材 料	环戊烷(C <sub>5</sub> H <sub>10</sub> )
外形尺寸(宽x深x高)	833mmx600mmx1910mm

- 不包括把手、调整脚，最大推入深度：600mm
- 如果器具在额定气候类型（环境温度范围）以外运行，则器具可能不能维持满意的间室温度。

类别	符号	环境温度范围(°C)
亚温带	SN	10~32
温带	N	16~32
亚热带	ST	16~38
热带	T	16~43

- 此冰箱的制冰室、多功能室和冷冻室的星级为\*\*\*，变温室的星级为\*\*。

本器具用于家用和类似用途，如：

- 商店、办公室或其他工作场合的厨房区域；
- 农场以及宾馆、汽车旅店和居住型环境的顾客；
- 家庭旅馆型环境；
- 餐饮业和类似的非零售业应用。

## 关于自动除霜

此冰箱为自动除霜，不需要进行手动除霜。

⚠ 警告：除了制造商推荐的方式外，不得使用机械设备或其他方式加速除霜过程。

## 关于制冷剂及发泡绝热材料

本冰箱使用不破坏臭氧层并对地球温室效应没有影响的无氟利昂制冷剂（异丁烷）和无氟利昂发泡绝热材料（环戊烷）。无氟利昂制冷剂是一种碳氢化合物，具有可燃性。它被密封在「制冷回路」里面，在通常的使用过程中不会发生泄漏。万一不小心使制冷回路受到损伤，请避免使用明火和电器用品，并打开窗户换气，然后与选购的经销商取得联系或致电服务热线。

## 产品中有害物质的名称及含量

部件名称	有害物质					
	铅 (Pb) 及其化合物	汞 (Hg) 及其化合物	镉 (Cd) 及其化合物	六价铬 (Cr (VI)) 化合物	多溴联苯 (PBB)	多溴二苯醚 (PBDE)
箱体及其组件	○	○	○	○	○	○
门体及其组件	○	○	○	○	○	○
保温材料	○	○	○	○	○	○
压缩机	○	○	○	○	○	○
电路板组件	×	○	○	○	○	○
制冷管件	○	○	○	○	○	○
制冷剂	○	○	○	○	○	○
控制器及电器元器件	○	○	○	○	○	○
温度传感器	×	○	○	○	○	○
电源线插头	×	○	○	○	○	○
内部连接线	○	○	○	○	○	○
包装印刷组件	○	○	○	○	○	○

本表格依据SJ/T 11364的规定编制。

○：表示该有害物质在该部件所有均质材料中的含量均在GB/T 26572规定的限量要求以下。

×：表示该有害物质至少在该部件的某一均质材料中的含量超出GB/T 26572规定的限量要求。

说明：1) 明细表中的部件为不同型号产品所包含的主要部件汇总，本产品是否包含该部件，请以实际的产品配置为准。

2) 明细表中含有有害物质的部分部件及均质材料中的所含有的有害物质均为由于现阶段技术限制而找不到可供替代的物质导致的，符合《电器电子产品有害物质限制使用管理办法》对纳入《达标管理目录》产品中《达标管理目录限用物质应用例外清单》所明确的39类特定用途中铅、镉、汞、六价铬四种有害物质的应用例外（豁免）。

3) 为了保护环境，本产品或其中的部件报废后，请交给有资质的回收站点，由回收处理机构按照国家相关规定进行分类拆解、回收再利用等。

4) 有关本产品的回收处理的详细信息，请咨询当地政府、废品处理机构等。





# 保修指引

## 服务指引

### 注意事项

- 1 本保修卡由顾客妥善保存，连同购货发票一起作为产品保修凭证。
- 2 本产品自购买之日起，在“三包”期内未经擅自拆修而确因产品制造质量所引起的故障，经客户服务部或特约维修部鉴定，可凭保修卡及购货发票，参照国经贸（部分商品修理更换退货责任规定）（“新三包”规定）为用户办理保修。
- 3 用户因运输、使用、维护、保管不当或非承担“三包”修理者拆动造成损坏的；无保修卡及有效发票的；保修卡型号与修理产品型号不符或涂改的；因不可抗力造成损坏的，则不在保修范围内。

### 包修期界定

整机在本产品自购买之日起，在包修期内，实行免费包修。

#### 免费包修条件

- 1 凡购买东芝冰箱系列产品并已在我公司办理保修登记手续的用户。
- 2 持有有效保修凭证（保修卡），且报修产品的名称、型号、条码必须与保修卡上一致；如果无法提供有效的保修卡，则根据机器条形码上的出厂之日起计算在质保期的基础上延长6个月进行保修。
- 3 必须在包修期内。
- 4 非人为因素造成的故障。

### 产品质保期

整机	主要部件	备注
一年	三年	主要部件包括：压缩机、主控板、显控板、温控器、蒸发器、冷凝器、电磁阀、过滤器、毛细管、风扇电机

#### 针对东芝冰箱压缩机10年免费包换

##### 活动内容：

自2018年3月1日起，凡购买东芝冰箱产品的用户，依据正规发票或产品说明书，10年之内机器产生的压缩机故障，均可享受免费包换压缩机服务，即免除压缩机的材料费、维修费、上门费、机器搬运费等全部维修费用。

##### 活动须知：

- ① 仅限购买东芝冰箱的正品(不包括等级品、优惠品、样机等)；
- ② 仅限东芝售后专业服务工程师上门检修及鉴定的压缩机故障；
- ③ 报换时用户需持2018年3月1日后开具的有效购机发票或印有压缩机免费包换字样的产品说明书及带有机器完整条码的产品保修证；
- ④ 经东芝售后专业服务工程师鉴定为非产品本身原因导致的压缩机故障，不予免费更换。

# 保証のガイドライン

## アフターサービス

### 注意事項

- 1 本保証カードは購入伝票と共に、製品修理の証拠 となりますので、お客様にて大切に保管してください。
- 2 本製品は購入日から、「三包」期間内で、製品自身の製造品質による問題で故障が発生した場合、アフターサービスセンターまたは指定の修理店で判定後、国経貿易（部分商品修理交換返品責任規定）（「新三包」規定）に基づいて保証カードと購入伝票を提供できることを条件に製品に対しサービス修理を行います。ただし、人為的な改造・分解が原因の場合は対象外となります。
- 3 運搬、使用、メンテナンス、保管中でお客様の不適切な取り扱いによる故障の場合、または「三包」修理業者でない、他者の分解により破損した場合、保証カードと有効な購入伝票を提供できない場合、保証カードに記載の冷蔵庫型番と実物が異なる場合、または保証カードの記載内容が改ざんされた場合、不可抗力で破損した場合、サービス修理できません。

### 保証期間について

本製品の購入日から製品保証期間内は、無料修理となります。

### 無料修理条件

- 1 東芝ブランドの冷凍冷蔵庫を購入し、弊社で修理登録手続きを終えたお客様に限ります。
- 2 有効な保証カードを持参し、かつ修理する製品名、型番、バーコードは必ず一致していること。もし有効な保証カードを提供できなかった場合は、製品のバーコードの出荷日から計算し、製品保証期間から6ヶ月延長して無料修理を行います。
- 3 必ず製品保証期間内のこと。
- 4 人的要因による故障ではないこと。

### 製品保証期間

完成品	主な部品	備考
一年	三年	主な部品とは、圧縮機、主制御基板、操作基板、温調器、蒸発器、凝縮器、電磁弁、濾過器、毛細管、ファンモーター

東芝冷凍冷蔵庫の圧縮機に対して特別に10年無償交換します

サービス内容：

2018年3月1日から、東芝冷凍冷蔵庫をお買い上げのお客様に対し、正規の購入伝票と取扱説明書に基づいて、10年以内に圧縮機が故障した場合、無料で圧縮機の交換サービスを提供させていただきます。圧縮機の部品費用、修理費、出張費、器材運搬費を全て無料とさせていただきます。

サービス条件：

- ① 正規ルートから購入の東芝冷凍冷蔵庫に限ります（修正品、セール品、サンプル等は含まない）。
- ② 東芝アフターサービスのエンジニアが出張検査かつ、圧縮機の故障と判定した場合に限ります。
- ③ 交換申請時、お客様が2018年3月1日以降の領収証又は圧縮機無料交換が記載された取扱説明書およびバーコード付きの保証カードを提示してください。
- ④ 東芝アフターサービスのエンジニアから製品本体の原因で圧縮機故障になったと判定していない場合、無料交換できません。

# TOSHIBA

## 产品保修卡

### 产品相关信息（用户填写）

用户姓名:	当地维修网点电话:
购买商品:	维修记录:
产品型号:	维修日期:
发票号码:	故障内容及处理情况:
购买日期:	维修单位:
产品编号:	维修人员签名:

### 服务承诺

尊敬的东芝冰箱用户:

感谢您对东芝冰箱的厚爱。您选用东芝冰箱，不仅是对东芝冰箱质量的高度信任，同时也是对东芝冰箱完美售后服务保证体系的极大信任和支持。为了使您方便地使用东芝冰箱，请您仔细阅读保修条款：

- 请您妥善保管好保修证和购机发票，这些将是您的保修凭证。
- 您的东芝冰箱出现问题，需要保修时，请直接拨打全国统一服务热线：400-822-9088，我们将尽快为您提供完善的服务。
- 如您对上门服务的工作人员有意见，请拨打400-822-9088投诉或反映。
- 您在产品的使用过程中有什么好的意见和建议，请您通过400-822-9088反馈到我公司，我们将充分考虑您的建议。
- 具体保修事宜按国家有关规定执行，保修证请您妥善保管，遗失不补，涂改无效。
- 整机保修壹年。
- 适用地区：本服务只适用于中国大陆区域，若产品不在规定的服务区域内使用，本条款将自动失效。

产品合格证

检查结论：合格

检查员号：检验员A1

检查日期：见生产批号

东芝家用电器制造(南海)有限公司

**用心致物**  
#DetailsMatter

**服务热线：400-822-9088**

制造商：**东芝家用电器制造(南海)有限公司**  
地 址：广东省佛山市南海区狮山松岗松夏工业园科技西路  
原产地：中国  
图 号：GW4HK19610(W4HK-A)  
物料编码：161310000A50740