

F71053425

产品名称：全自动滚筒洗衣机说明书

产品型号：R550平台 MD100V930DE-MG100V930DE

技术要求：

- 1, 页面规格：297mmx210mm（展开）；
- 2, 印刷颜色应均匀，且无毛边；
- 3, 图案和文字清晰、规范；
- 4, 说明书共28页，14张图纸，正反面印刷；
- 5, 需经技术中心封样确认后方可批量生产。

借(通)用件登记

旧底图总号

底图总号

出图审查

日期

						纸张: 80g 胶版纸				创维电器	
换版		B版	CW(2024)-技-W2399	王路	2024.11.21					说明书-美的	
标记	处数	分区	更改文件号	签名	年、月、日	阶段标记	版本	重量	比例		
设计	王路		2024.11.21	标准化	李志刚	2024.11.21	B		1:1		
项目经理 审核	孔浩杰		2024.11.21	模具确认						共 1 张 第 1 张	
模块审核	路无敌		2024.11.21	会签						图形识别符号 	
工艺	李小波		2024.11.21	批准	赵明君	2024.11.21				F71053425	

日期	1	说明书-美的	N082401-009579-001	
序号		名称	物料号	新物料号



微信扫一扫，服务立马到

滚筒洗衣机/滚筒洗衣干衣机

使用说明书

TEL 400-8899-315

生产者：合肥美的洗衣机有限公司

生产者地址：合肥市高新区柏堰科技园玉兰大道88号

网址：www.midea.com

版本号：V2.0

型号 MD100V930DE
MG100V930DE

本资料上所有内容均经过认真核对，如有任何印刷错漏或内容上的误解，可向本公司咨询。注：产品若有技术改进，会编进新版手册中，恕不另行通知。产品外观、颜色如有改动，以实物为准。

使用前请仔细阅读本手册，并妥善保管
更多使用指引，请扫描机身“扫码开启服务”二维码

尊敬的用户：

1.感谢您选择美的滚筒洗衣机，为了您可以更好地使用产品，请仔细阅读本说明书；说明书请您妥善保存以供日后查阅；

2.如果您之前使用的是波轮洗衣机，关于滚筒洗衣机的用水量小于波轮，是由于两者洗涤方式不同，但不影响洗净，请您知悉；

3.请扫描说明书封底处微信服务二维码预约免费安装；或下载美的美居App，在我的-服务中心-安装服务预约免费安装；或致电服务热线：400-8899-315。

目录

安全提示	01
快速入门指南	02
产品简介	02
安装指引	03
快速入门	04
使用说明	05
洗衣技巧	05
烘干技巧	06
洗涤剂盒介绍	09
控制面板介绍	10
功能介绍	11
程序介绍	14
维护保养	16
周期清理	16
日常清洁与保养	18
特殊状况维护保养	18
特殊状况自检	20
环保清单	21
技术参数	22
售后服务	23
产品包修卡	23

安全提示

⚠ 注意

- 使用过程中，请重点关注安全警示内容，并运用生活常识谨慎操作。对因使用不当造成的损失，本公司不承担相关责任。



禁止易燃物品



禁止潮湿区域



禁止明火



需要接地



需要专业人员

提示禁止操作的事项

- ❌ 请勿自行修理、拆装洗衣机
- ❌ 请勿在洗衣机上放燃着的蜡烛、蚊香或电吹风等发热源
- ❌ 擦拭时，请勿用水直接冲洗
- ❌ 宠物和小孩可能爬入本机，每次使用之前，检查本机
- ❌ 请勿洗涤雨衣、渔衣、防水床单等防水类衣物
- ❌ 清洁本机时，请勿将手、脚、胳膊伸入洗衣机箱体底部，以防划伤
- ❌ 在洗衣过程中，隔热窗可能非常热，让儿童和宠物远离
- ❌ 严禁在洗衣机上放坐小孩或堆置重物
- ❌ 请勿将干冰、汽油或其它易燃易爆物品存放在洗衣机内
- ❌ 您的洗衣机仅为宜机洗织物设计，禁止洗涤地毯
- ❌ 切勿在一次洗涤中同时加入氯漂白剂、氨水或酸性物质
- ❌ 洗衣机不能直接放在地毯上，避免洗衣机底部通风口被地毯堵住

烘干时注意事项 (仅烘干型号适用)

- ❌ 如果使用化学品来清洁衣物，则滚筒干衣机不能使用
- ❌ 棉屑不允许堆积在滚筒式干衣机周围

提示必须执行的事项

- ⚠ 如果电源软线损坏，为了避免危险，必须专业人员更换
- ⚠ 请定期清洁电源线插头，以防接触不良
- ⚠ 洗衣结束后，请拔出电源插头，拔出时勿拉扯电源线
- ⚠ 儿童或老弱人士只有在监护人指导或帮助下方可使用本产品
- ⚠ 洗衣结束后，请务必关闭水龙头
- ⚠ 请使用附件中的进水管组件，旧进水管组件不可重复利用

提示可能会发生火灾

- 🔥 禁止洗涤或烘干沾有汽油、酒精、石油、苯、辛纳水、清洁剂、干洗剂、除斑剂、丙酮、煤油、美容用油、按摩用油、动物系油、机械油、干洗油、挥发剂、松脂、树脂、腊、除腊剂、香蕉水、消毒片、等挥发性、易燃物质的衣物
- 🔥 请勿在沼气池附近或含易燃易爆气体环境中使用洗衣机

提示可能会触电

- ⚡ 请使用220V~，10A以上的有可靠接地的专用电源插座
- ⚡ 请勿用湿手插拔电源线插头，以防触电
- ⚡ 请勿在潮湿、雨淋环境中使用，避免触电、起火等事故

快速入门指南

一、产品简介

部件展示

⚠ 注意

- 产品外观各有差异，下图仅供参考，具体以您购买的实物为准。

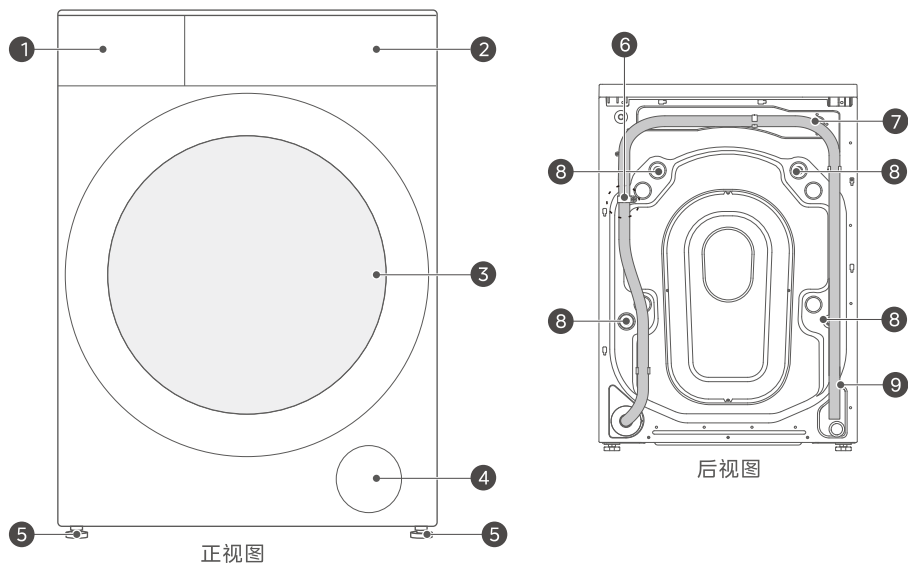

- | | | | | |
|--------|--------|--------|--------------|-------|
| ① 洗涤剂盒 | ② 控制面板 | ③ 洗衣机门 | ⑥ 排水管夹(请勿拆卸) | ⑦ 进水阀 |
| ④ 过滤器门 | ⑤ 底脚 | | ⑧ 运输螺栓(请拆除) | ⑨ 排水管 |

附件清单



进水管组件 X1

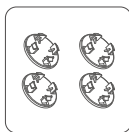

运输螺栓孔塞 X4



使用说明书 X1



隔音条 X4

售后服务

- 本产品三包按照国家三包规定执行。
- 免费服务范围：一般家庭使用的滚筒洗衣机，用户凭发票及包修凭证享有整机免费包修三年的服务（DD电机包修十年）。非家庭使用的洗衣机（如：洗衣房、洗浴中心、学校、部队、医院、公寓、酒店、招待所、企业等团体使用或营利用途），用户凭发票及包修凭证享有整机免费包修三个月，主要零部件（如：电机、电脑板、排水泵（阀）、滤水器、温控器、进水阀、水位传感器、门锁、加热管）免费包修1年的服务。
- 对下列情况我们实行有偿服务：用户因使用、维护、保管不当而造成损坏的；因异常电压、火灾等外部原因损坏的；自行或非承担三包修理者拆动造成损坏的；超过“三包”有效期的；涂改发票或无购机发票和包修凭证的；包修凭证的产品型号和制造编码与所修理产品不符或涂改的；等外品销售的洗衣机（以正规销售渠道的发票为准）除不洗涤、不脱水或漏电故障外，不予包修；因不可抗力造成损坏的。

如需相关咨询和服务，请拨打全国服务热线：
400-8899-315

产品包修卡

用户姓名：	地址：
购机商店：	检修日期：
产品型号：	检修记录：
发票号码：	更换零部件：
机器编号：	维修人员：
购买日期：	客户确认：

合格证

检验结论 合格

机身后条码第12-15位

年:2022
月:6月(A:10月,B:11月,C:12月)
日:18

检验日期 XXXX2618XXXX (示例)

技术参数

通用参数

额定电源	220V~ / 50Hz	能效等级	1级	排水方式	上排水
额定电流	8.5A	使用水压	0.03MPa-1MPa		

其他参数

整机型号	额定/烘干容量 (kg)	额定/烘干功率 (W)	洗涤/脱水噪音 (声功率级dB (A))	外形尺寸mm (W X D1 X H)	最大外形尺寸mm (W X D2 X H)	机器净重 (kg)
MG100V930DE	10.0	1850	52/68	595X600X850	595X650X850	73
MD100V930DE	10.0/7.0	1850/1600	52/68	595X600X850	595X650X850	73

备注:

1.能效检测程序为自编默认程序:

中量负载/大量负载 能效检测程序为:

烘干型号: 按电源键开机, 然后1秒之内同时按住“温度”+“漂洗”键, 显示屏显示10E, 即进入能效程序。

非烘干型号: 按电源键开机, 然后1秒之内同时按住“温度”+“漂洗”键, 显示屏显示10E, 即进入能效程序。

2.噪音检测程序为自编默认程序:

噪音检测程序为: 按电源键开机, 选择“智慧洗+温度60°C+漂洗2次+1200转”, 再按启停键, 即进入噪音程序。

3.为保证更好的使用体验, 机器正面建议预留900mm以上的使用空间距离;

4.为保证机器正常散热以及日常维护或移机的方便, 嵌入式安装时建议安装于平地, 机器放置位置的左右后上空间间隙建议如下:

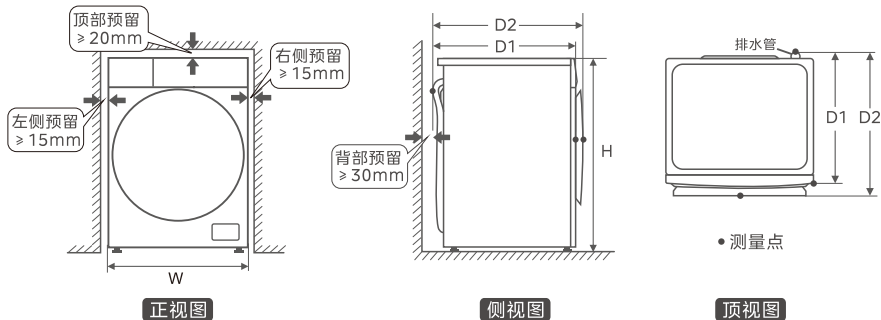

二、安装指引

为了避免机器使用过程中出现噪音大、移位等问题, 建议您预约免费上门安装, 我们有以下几个预约途径:

① 扫描说明书封底处微信服务二维码预约免费安装; ② 致电服务热线: 400-8899-315

③ 下载美的美居App, 在我的-服务中心-安装服务预约免费安装。

⚠ 注意

- 在您使用本机器前, 请确保调平机器与拆除机身背部4颗运输螺栓并用孔塞堵住孔口, 运输螺栓用于洗衣机搬运时固定内部活动部件, 如只是室内移动可以丢弃;
- 请注意洗衣机不要压住电源线。

拆装附件

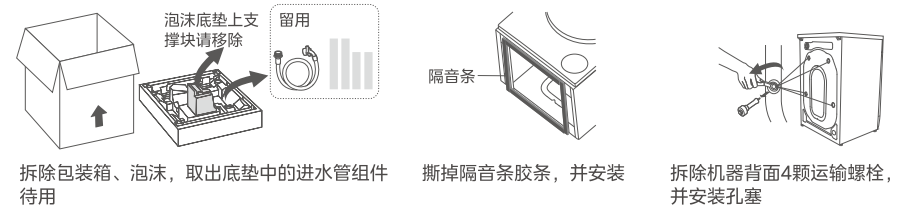

进水管与水龙头的连接

⚠ 注意

- 连接前先打开水龙头, 将水管中的泥沙排除, 避免堵住进水管滤网;
- 请使用附件中的进水管组件, 旧进水管组件不可重复利用, 随机附带进水管若需加长, 请致电售后获取加长进水管;
- 安装完成后, 请打开水龙头, 检查是否漏水;
- 以上都不符合的情况, 请拨打全国服务热线, 联系售后安装。

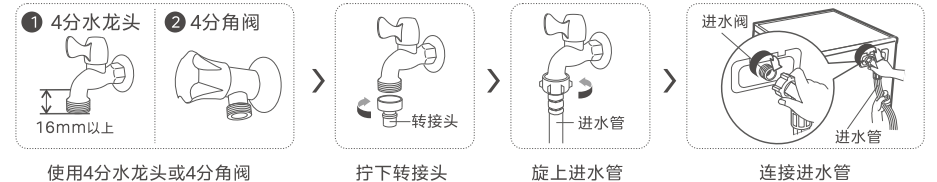

调节洗衣机水平

⚠ 注意

- 调平洗衣机可以减少噪音和震动, 请注意在使用前务必将洗衣机调平, 不能出现晃动;
- 调节工具请选用开口17mm的专用扳手。

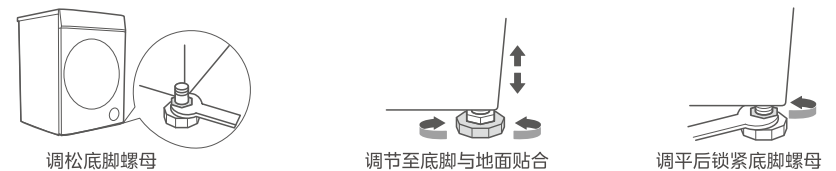

安装指引

放置排水管

⚠ 注意

- 本机型为上排水机型，请勿拆卸机身背部固定排水管位置的排水管路管夹，以免产生排水故障；
- 排水管如果太长，请切除多余长度，请勿过度折弯放置；
- 排水管如果长度不够，请致电售后获取排水管延长管；
- 请勿插入地漏过深处，或封死，以免产生虹吸现象。

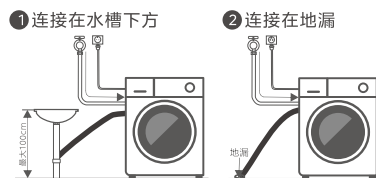

⚠ 嵌入式安装请注意

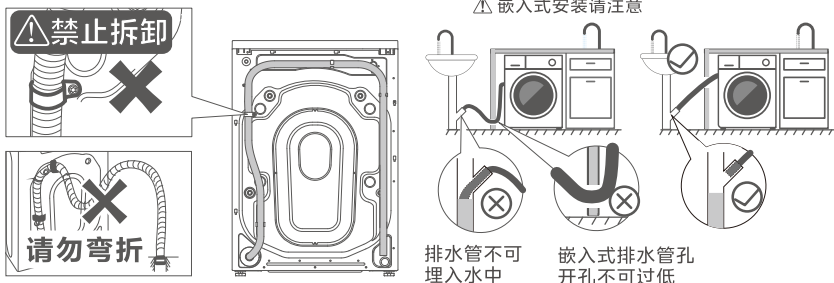

三、快速入门

⚠ 注意

- 首次使用前，请确保机器已经正确安装和连接，同时确保排水过滤器牢固安装，以免使用中出现问题；
- 新机出厂前会经过注水检测，可能会有蒸汽凝结或水汽残留，属于正常情况；
- 首次使用时，建议选择“筒自洁”程序，进行内筒清洁；
- 以下图示仅为示意，请以实际购买的机器为准。

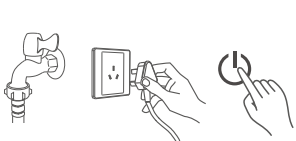

- ① 打开水龙头，插上插头，打开电源

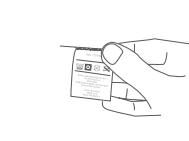

- ② 查看衣物标签，确认衣物是否可以机洗后放入筒内

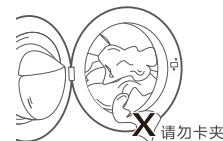

- ③ 关上洗衣机门，确认衣物未被门卡夹住

⚠ 凝珠类请勿放入洗涤盒

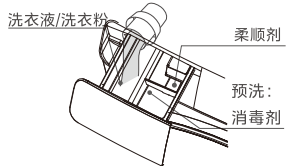

- ④ 投放洗衣液(或洗衣粉)、柔顺剂，投放量请参考各品牌使用说明



- ⑤ 选择洗衣程序，并根据需要设置相关参数，设置完成后，按“启动”键运行程序

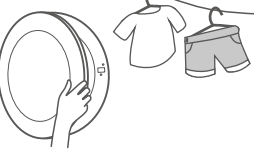

- ⑥ 洗衣或干衣结束后打开洗衣机门，取出衣物晾晒

信息代码	原因	解决方法
E10	洗涤进水超时	请确认水龙头已经打开，水压正常 请勿弯曲进水管，并清洁进水阀过滤网 请确认机身后排水管管夹未被拆卸
E11	漂洗进水超时	请勿将排水管插入下水道过深处，以及确认排水管未弯折，管内无积水
U6	衣物不平衡	将衣物取出抖散或拧掉部分水分后重新放入，按“开始/暂停”键重新运行
E21	排水超时	清理排水泵杂物 排水管最高处请勿超过100cm
E12	洗衣机溢水	关机后重新开机启动
E88	其它	拔掉电源后开机重启，如再次出现相同的错误显示，请拨打服务热线报修

环保清单

产品中有毒有害物质或元素的名称及含量

部品名称	有害物质					
	铅 (Pb)	汞 (Hg)	镉 (Cd)	六价铬 (Cr (VI))	多溴联苯 (PBB)	多溴二苯醚 (PBDE)
电机	×	○	○	○	○	○
电容器	○	○	○	○	○	○
控制面板	×	○	○	○	○	○
电源线	○	○	○	○	○	○
玻璃	○	○	○	○	○	○
金属外壳	○	○	○	○	○	○
塑胶外壳	○	○	○	○	○	○

本表格依据SJ/T 11364的规定编制

○ 表示该有害物质在该部件所有均质材料中的含量均在GB/T 26572规定的限量要求以下；
 × 表示该有害物质至少在该部件的某一均质材料中的含量超出GB/T 26572规定的限量要求；
 说明：超出限量要求的部件或材料均满足《达标管理目录限用物质应用例外清单》的要求；
 以上清单中所包含零部件依据不同产品型号略有不同。

♻ 回收提示

本产品的“环保使用年限”为15年，机器超过使用期限或经过维修无法正常使用后，不应随意丢弃，请交由有废弃电器电子产品处理资格的企业处理，正确的处理方法请查阅国家或当地有关废旧电器电子产品处理的规定。



本产品的“环保使用年限”为15年，本企业根据产品设计特性指定该期限。只有在本产品使用说明书所述的正常情况下使用本产品时，“环保使用年限”才有效。



▶其他紧急情况如何处理

● 停电后如何处理？

如停电后机器进入断电记忆状态，重新来电后，机器将自动开机继续运行程序。

● 停水后如何处理？

停水后将无法完成进水过程，机器显示E10或E11；通水后，按“启动/暂停”键恢复运行。

● 漏水如何处理？

漏水应及时关闭电源及水龙头，排查以下情况：

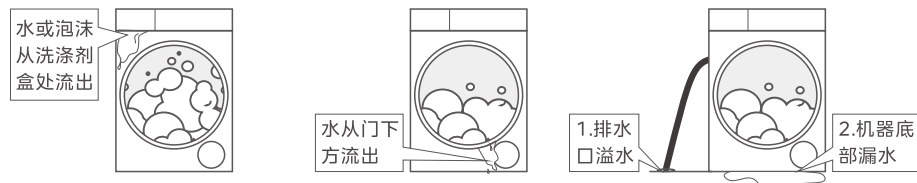

此种情况为洗衣粉/洗衣液放置过多或者洗涤剂过浓造成，请将程序更改为“漂+脱”程序并增加漂洗次数

检查衣物是否夹在门玻璃与密封圈处；检查密封圈、门玻璃是否有杂质和异物，并擦拭干净

1.请检查下水道是否堵塞，造成排水不畅，清理排水管，检查进水管是否拧紧；
2.请检查密封圈是否破损，必要时请专业人员修理

四、特殊状况自检

● 提示

• 当机器出现异常，请先按如下对应情况进行检查排障，如无法解决请拨打服务热线：400-8899-315 进行报修。

特殊状况	可能原因	对应方法
洗衣机无法启动	机门没有关紧 供水龙头没有打开 没有按“启动/暂停”按键	重新关闭机门 确认打开水龙头 按“启动/暂停”按键启动程序
指示灯或显示屏不亮	断电或电脑板、线束故障	请确认未停电，以及电源插头正确插接
震动过大、噪音较大	运输螺栓未拆除 机器未安装在坚固的水平地面	拆除机器背面4颗运输螺栓 按压机器顶盖对角线，调整底脚使机器平稳
洗涤效果不佳	衣物太脏 洗涤剂剂量不足	选择合适的洗衣程序 正确选择洗涤剂或专用机洗低泡洗衣粉

信息代码	原因	解决方法
E30	机门未合上	请确认衣物没有被机门压住，重新关闭机门后按“启动/暂停”继续

使用说明

一、洗衣技巧

⚠ 注意

- 开始洗衣前，请查看衣物标签，确认衣物是否可以机洗，并选择合适的洗涤程序。

▶查看衣物标签（供参考）

洗涤：符号内数字为清洗衣物的最高温度，符号下面的横杠表示允许翻转的程度。	专业洗衣
正常翻转，最高洗涤温度95°C	只能干洗，字母
轻柔翻转，最高洗涤温度60°C	代表所需洗涤剂
非常轻柔翻转，最高洗涤温度30°C	类型
仅可手洗，若未标明温度，使用最低温度或冷水	只能专业湿洗
请勿水洗	请勿干洗

▶衣物准备

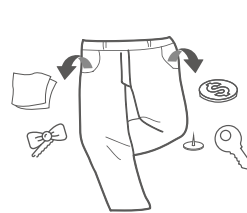

清空所有衣物口袋，如钉子、发夹、火柴、笔、硬币、纸币、纸巾、钥匙等物品

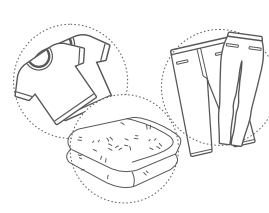

请将不同材质的衣物、易褪色、易掉毛的衣物分开洗涤

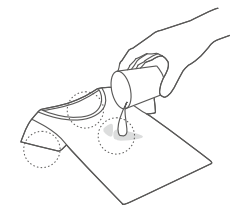

污渍久置后会很难洗净，请于洗涤前对衣物袖口、领口等其他脏污处进行预处理，如在脏污处倒少量溶有洗涤剂的水，有助于去除污渍

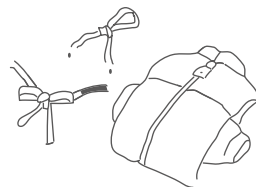

请将衣物拉链拉上、钩形扣扣好并系好系带，以确保这些物品不会刮破其它衣物

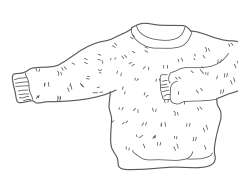

表面易起球衣物和长绒衣物，请翻转后再洗涤

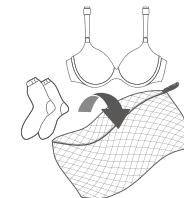

易缠绕、易磨损及小件，如女士内衣、丝绸睡衣、袜子等请放入洗涤网袋中，搭配其他衣物一起洗涤

▶ 洗涤及脱水技巧

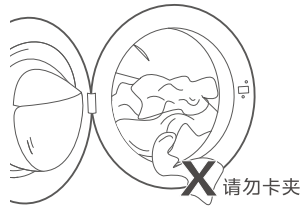

请勿卡夹

关门时，请确保衣物未被卡夹在密封圈和机门之间，以免机器在运转过程中，拉扯损坏密封圈导致漏水

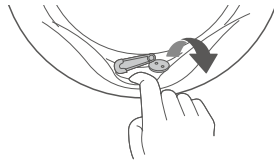

请检查密封圈的皱褶部分是否有异物，若有异物，请去除所有异物



机器显示Ub，请取出拧水并抖散铺开重新放入，按启动键，重新脱水

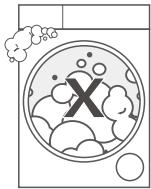

适量添加洗衣粉、洗涤剂，添加过多会导致泡沫溢出，请参考各洗涤剂品牌的使用说明

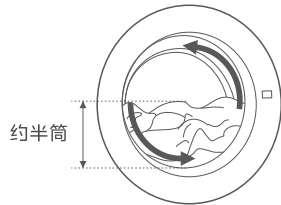

约半筒

半筒左右的衣物量能充分利用摔打，达到较好的洗涤效果

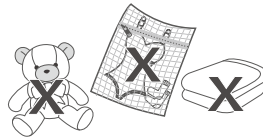

不要放入毛绒玩具、厚重毛巾被、毛衣、地垫等厚重衣物以及装入洗涤袋的衣物请勿单独放入洗衣机内洗涤，防止偏心

▶ 程序运行过程中如何变更程序

基于安全设计，运行中的变更程序，需长按电源键关机后，等待排水、降温、门锁解锁后，再开机重新选择程序。

二、烘干技巧(型号以MD开头的机型包含烘干功能)

⚠ 注意

- 型号以MG开头的机型无烘干功能，型号以MD开头的机型有烘干功能，具体可见所购机型的能效标识；
- 请查看衣物标签，确认衣物是否可以烘干，并严格按照衣物标签进行烘干程序选择，避免造成衣物损坏。

▶ 查看衣物标签 (供参考)

可以烘干	不可烘干		
<input type="checkbox"/> 可用滚筒烘干	<input checked="" type="checkbox"/> 不可用滚筒烘干	<input type="checkbox"/> 挂绳/悬挂晾干	<input type="checkbox"/> 阴凉处平铺滴干
<input type="checkbox"/> 常温烘干	<input type="checkbox"/> 滴干	<input type="checkbox"/> 阴凉处放干	<input checked="" type="checkbox"/> 禁止拧干
<input type="checkbox"/> 低温烘干	<input type="checkbox"/> 挂干	<input type="checkbox"/> 平放晾干	<input checked="" type="checkbox"/> 不可熨烫

▶ 长时间不使用

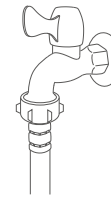

程序完成后，关闭水龙头，断开水管

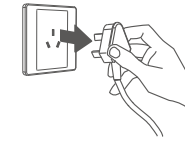

将洗衣机关闭并拔出电源线

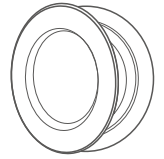

打开机门，保持筒内空气流通

▶ 需要紧急开门时



关闭电源，等待机器进行排水、降温等安全检测与设置，门锁打开后重新开机

单脱水

运行单脱水程序，进行排水

End

程序结束后，等待机器解锁

若以上步骤无法打开或停电时，请根据下面紧急开门步骤操作。

⚠ 注意

- 操作前请关闭电源，并拔出电源插头；
- 正常洗涤时请勿使用此拉绳，如需紧急使用，建议将水位排至洗衣筒筒口以下且待水冷却后再打开，避免因筒内残留水过多，高温状态流出可能造成烫伤危险；
- 烘干过程中，请勿紧急开门。

紧急开门拉绳

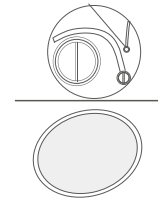

打开过滤器门

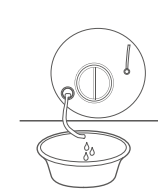

断电情况下，请打开过滤器门，将筒内冷却好的水排出

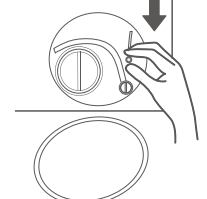

拉下紧急开门拉绳

二、日常清洁与保养

⚠ 注意

- 请勿使用尖利物品撞击洗衣机外壳；
- 请勿使用钢丝绒清洁内筒。

▶ 清洁洗衣机的门密封圈和门玻璃



门封是橡胶制品，脏污及水渍残留较易产生霉菌发黑，烘干机型使用烘干功能后，门封也可能会有毛屑残留，建议每次使用完，及时擦拭干净

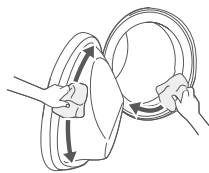

擦拭门玻璃及门密封圈

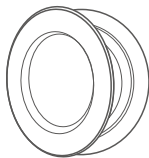

用完之后，请将机门微开，保持通风

三、特殊状况维护保养

▶ 结冰及防冻处理

本机最佳使用环境为 (2-40)°C，若在2°C以下环境中使用，可能会损坏水路系统；如机器刚从0°C或0°C以下环境移入室内，需静置一天待冰融化后再使用。

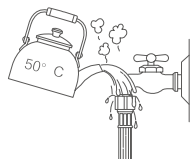

用温水冲洗水龙头

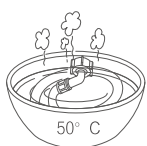

冲洗水管

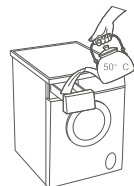

用温水冲洗洗涤剂盒

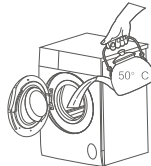

用温水冲洗内筒

如果您的洗衣机放在易受冻的房间内，使用后请务必将进水管和排水阀内的残留水排尽。

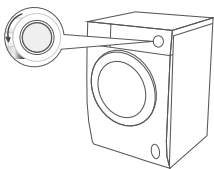

启动除单脱水程序外的一个程序排水(40S)

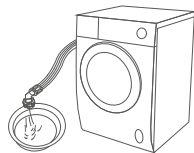

拔下进水管后排水



排出排水阀里残留水

▶ 不宜烘干的衣物

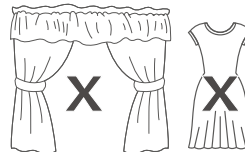

化纤窗帘、丝绸制品、尼龙袜等特别精细的织物



带金属、橡胶、塑料材质内饰的衣物，若进行烘干易损坏、黏连



厚夹克、被褥、睡袋和羽绒被等大件



不确定材质的衣物，如羊毛等易缩水的衣物请勿烘干，以免缩水或变形



皮质衣物、带皮毛的衣物请勿烘干，以免变形褪色及其他损伤



禁止烘干含有汽油、石油、苯、辛纳水、酒精等低燃点化学品的衣物

▶ 烘干建议及说明

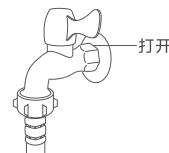

此机器是冷凝式干衣原理，烘干过程中请务必打开水龙头

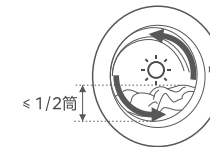

烘干时长与衣物量有较大关系，较少的衣物量利于衣物翻转与热空气流通；建议最佳烘干容量不超过1/2筒

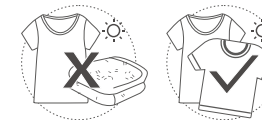

为了达到更好的烘干效果，尽可能选择材质及厚度一致的衣物一起烘干，厚度不一致时较厚的衣物可能会烘不干

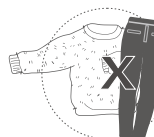

深色衣物很容易粘毛或掉色，请避免将深色和浅色蓬松的衣物一起烘干



羽绒服烘干需使用羽绒服专用烘干程序，在烘干结束立即拿出，轻轻拍打揉搓使羽绒分布均匀

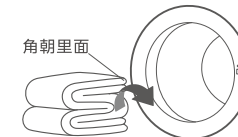

大件衣物，如床单、被罩、毛毯等，请按图示方法折叠后放入，有助于提升烘干效果，避免包裹成团

▶ 如何选择烘干程序

1. 洗涤+烘干：对于能选择烘干功能的洗衣模式，按“烘干”功能键调整烘干时间；
2. 单烘干：旋钮选择“单烘干”程序后启动运行。

▶ 烘干中途如何打开机门



烘干过程中若需要打开洗衣机门，请短按“启动/暂停”键

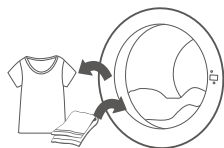

冷却结束可打开机门取衣或添衣

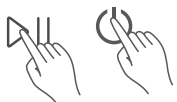

再轻按“启动/暂停”键可继续烘干，长按电源键可结束烘干



烘干过程中，请勿直接拔掉电源，烘干过程中加热器会持续加热，拔掉电源会造成温度升高，造成安全风险

⚠ 注意

- 若长按“启动/暂停”键无效，请按“电源”键关闭机器，再按“电源”键重启机器，此时机器处于锁定状态，风机持续工作冷却机器。等待约15分钟冷却结束，机器解锁后方可打开机门。

▶ 烘干预估时间

⚠ 注意

- 下述时间为棉织物烘干容量、最高脱水转速、国标测试环境条件下的烘干参考时间；
- 由于衣物质地差异以及周围环境影响，实际烘干时间与下表时间会有差异，基于安全要求，软件设置了最长烘干时间为6小时；
- 在烘干过程中水龙头应保持打开状态。

棉织物(kg)	≤ 2kg	2~4kg	4~6kg	6~8kg
预估时间(min)	120'	200'	250'	300'

● 烘干使用情况说明

- 衣物烘不干：如衣物放置时团在一起、烘干较难翻转的衣物或者厚衣物与薄衣物一起烘，烘干过程无法翻转开，造成热空气无法充分与衣物接触和流动；
解决办法：将衣物未干部分翻转到外侧，再次放入烘干，可以根据情况选择定时烘干。
- 衣物烘干后褶皱：较多衣物、较难翻转的衣物容易产生褶皱；
解决方法：易褶皱的衣物，烘干后建议熨烫处理。
- 衣物烘干后缩水：毛衣、针织衫等衣物洗涤时候较易缩水，这类衣物需严格按照衣物标签要求进行洗涤和烘干，不合适的温度是缩水主要原因；
解决方法：这类衣物建议直接晾晒，或根据衣物标签的温度或者更低的温度烘干，烘干结束后立即拿出并展平，缩水程度会减轻。
- 烘干的声音说明：烘干前的脱水转速一般较高，烘干噪音会比洗涤脱水噪音大；烘干过程中利用热风冷凝干燥，会伴有风机声音及排水声音。
- 机器发烫请勿触碰：烘干筒内温度在55-80度左右，机身也会一定程度发热，在烘干过程请不要触摸门玻璃等，小孩应远离洗衣机。

▶ 建议每2个月清理

① 清洁过滤器

⚠ 注意

- 关闭过滤器门前，请确保紧急排水管堵头已塞好，排水管已装回，过滤阀已安装到位，避免漏水或异常噪音等现象发生。

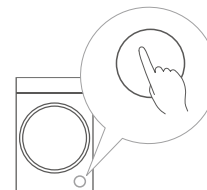

拔掉电源插头，轻按，过滤器门自动弹出

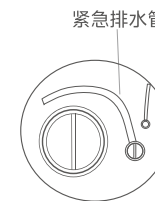

拉出紧急排水管

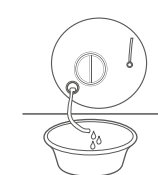

拔下紧急排水管堵头，将管内污水排至水盆或容器内后将堵头塞好

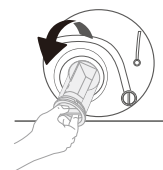

旋转取下过滤阀

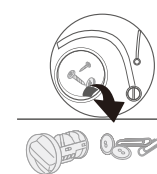

取出杂物

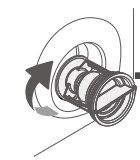

装回过滤阀、排水管

② 清理进水阀/进水管滤网

⚠ 注意

- 如打开水龙头后不进水或进水不足，请清洗进水阀处的滤网；
- 清洗前请关闭洗衣机进水龙头；
- 如果毛刷刷不干净，也可以拔出过滤网单独清洗；重新连接后，缓慢打开水龙头，检查确保不漏水。

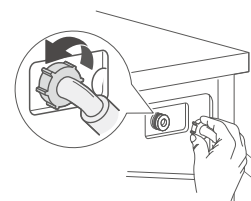

拧下洗衣机处进水管

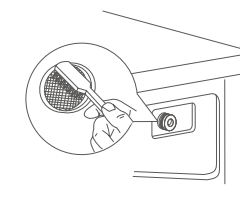

用毛刷清洗进水阀处过滤网

维护保养

⚠ 注意

- 请定期对洗衣机进行清洁与保养，在您开始保养工作（筒自洁除外）前，请务必拔下电源线插头或切断电源，关闭水龙头；
- 禁止使用具有挥发性的清洗剂进行清洗洗衣机，诸如酒精、汽油等。

一、周期清理

▶ 建议每1个月清理

① 筒自洁

洗衣机出厂会做检测，首次使用前，建议选择“筒自洁”清洁内筒，该程序采用高温抑菌，请勿添加洗涤剂、柔顺剂或衣物。

② 清理洗涤剂盒

⚠ 注意

- 清洗前请先确认洗涤剂、柔顺剂盒内是否有残留液，防止洗涤液流出；
- 洗衣机挪动或维修前，务必将洗涤剂盒抽出放置于安全地点，防止洗涤液倾倒入。

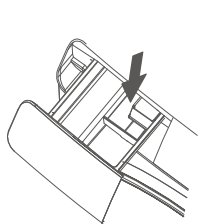

按压洗涤剂盒箭头处，拉出洗涤剂盒



用水清洗所有凹槽，包括虹吸口，以免堵塞，造成柔顺剂无法投放

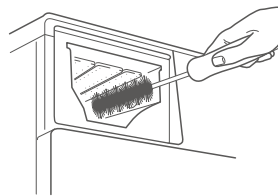

清洗洗涤剂盒内腔

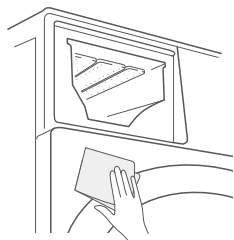

清洁洗涤剂盒下方前封门处，水渍或者洗涤剂残留堆积，会造成外观腐蚀

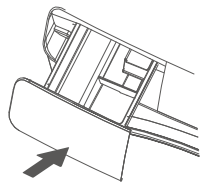

清洗完成后，将洗涤剂盒装回

三、洗涤剂盒介绍

⚠ 注意

- 本机型洗涤剂盒为单次投放洗涤剂盒，只可投放本次使用的洗涤剂量，请选择正确的投放口投放，错误投放可能会导致泡沫残留，衣物洗不干净；
- 洗涤剂盒请装好后再开机，机器运行时请勿打开洗涤剂盒，防止水或泡沫溢出。

• 粉末合成洗涤剂

不易溶解的洗涤剂，如粉状皂片，请预先充分溶解后倒入洗涤剂盒内

• 液体洗涤剂

请使用低泡液体合成洗涤剂。

使用浓缩型液体洗涤剂时，请用2倍的水稀释后注入洗涤剂盒内。

• 预洗洗涤剂

洗涤剂污染程度严重状态，投入适量洗涤剂。

• 柔顺剂

请在洗涤前放入，将在最后一次漂洗时自动注入。使用浓缩型柔顺剂，请用相应比例的水稀释均匀后倒入。不要超过“MAX”标志线。

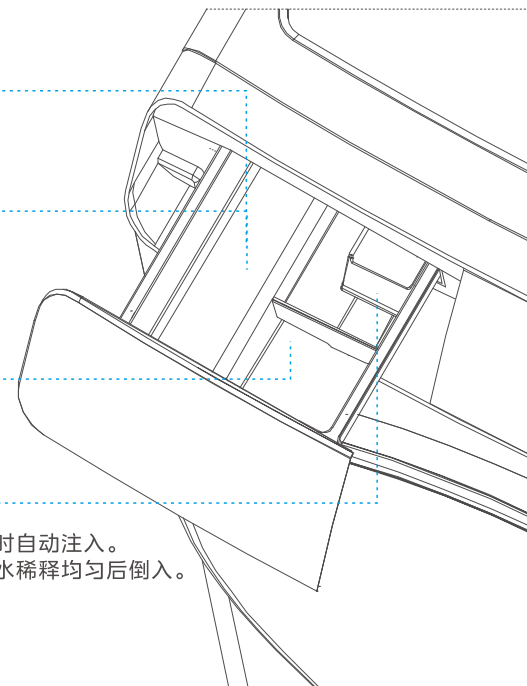

(上图仅为示意图，具体以实物为准)

⚠ 使用滚筒专用洗涤剂。

请勿使用过量的洗涤剂，否则将产生过多的泡沫，影响漂洗效果，或可能导致功能障碍。参照洗涤剂厂家的说明，并根据所洗衣物种类、颜色、水温、污渍程度等使用洗涤剂。使用适量的洗涤剂，可以取得良好的洗涤效果，有利于环境保护。

i 安全使用提示



过量使用或使用不当的洗涤剂、洗衣粉（如高泡），会导致泡沫溢出漏水，触发智能消泡程序增加运行时间



当发现泡沫溢出漏水时，请擦除泡沫，避免腐蚀洗衣机，并等待机器进水消泡，或运行单独的“漂+脱”程序

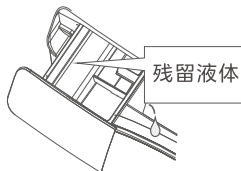

清洗前请先确认洗涤剂、柔顺剂盒内是否有残留液，防止洗涤剂流出，洗衣机挪动或维修前，务必将洗涤剂盒抽出放置于安全地点



禁止使用具有挥发性、腐蚀性的清洗剂进行清洗，诸如酒精，汽油等

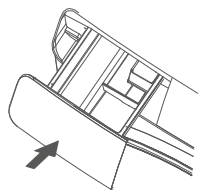

洗涤剂盒请及时关闭，打开投放时请注意不要让小孩在洗衣机前玩耍，避免碰伤

四、控制面板介绍

⚠ 注意

- 图案仅为示意，仅以程序、功能模块为例介绍，具体显示请以您购买的产品实物为准。

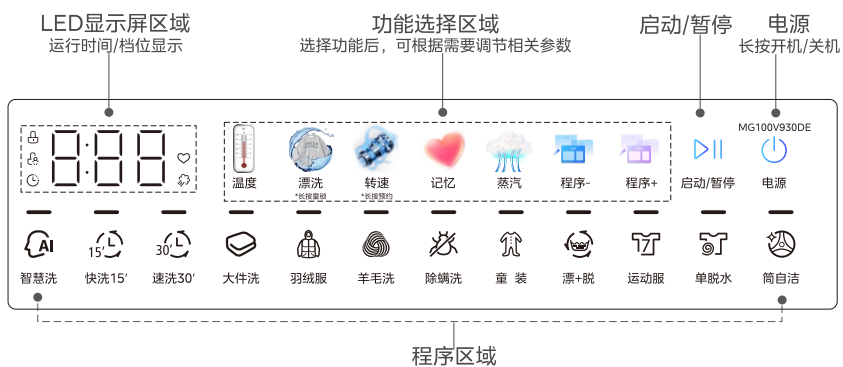

一般衣物参考重量

混纺外衣 约800g	夹克 棉约800g	牛仔裤 约800g	毛巾被 棉约900g	单人床单 棉约600g	工作服(上、下) 棉约1120g
睡衣 约200g	衬衫 棉约300g	T恤 棉约180g	内裤 棉约70g	袜子 混纺约30g	

六、程序介绍

⚠ 注意

- 请查看衣物标签，选择合适的洗衣程序，程序内容以实际机型显示为准；
- 洗涤容量标注“Full”为所购机型最大容量，“Half”为所购机型一半容量；
- ※ 最大洗涤量 ≠ 烘干量，最大烘干量 < 洗涤量。

程序	洗涤容量 (最大)	程序说明
智慧洗	Full	用于一般棉类织物
快洗15'	2.0kg	用于洗涤少量衣物、轻度污染的单薄衣物
速洗30'	4.0kg	用于洗涤少量衣物、轻度污染的单薄衣物
洗烘60'	2.0kg	用于洗涤少量衣物并完成烘干(烘干机型程序)
大件洗	Half	用于可机洗的床单/窗帘等
羽绒服	3.0kg	用于可机洗的羽绒衣物
羊毛洗	1.0kg	用于可机洗的羊毛织物
除螨洗	3.0kg	用于保持较高温度下长时间洗涤，适合于有较高除菌要求，对螨虫、花粉敏感体质人士的衣物、床上用品、毛绒玩具
空气洗	4.0kg	可对棉麻、化纤类衣物进行清新除味(烘干机型程序)
童装	Half	用于洗涤可机洗的婴幼儿衣物(非烘干机型程序)
运动服	Half	用于运动类衣物(非烘干机型程序)
漂+脱	Full	用于对衣物的单独漂洗和脱水
单脱水	Full	用于对衣物的单独脱水
筒自洁	禁止 添加衣物	用于对内筒进行简单的清洁，请勿放衣物
单烘干	-	可对棉麻、化纤类衣物进行单独烘干(烘干机型程序)

LED显示屏区域
运行时间/档位显示

功能选择区域
选择功能后，可根据需要调节相关参数

启动/暂停
电源
长按开机/关机

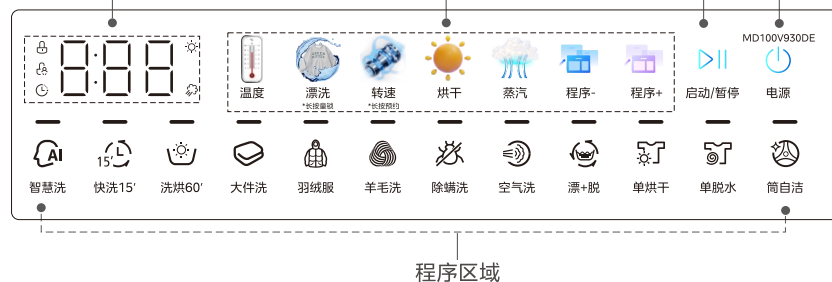

▶ 显示图标介绍

⚠ 注意

- 因涉及多款机型，图标内容以实际机型显示为准。



五、功能介绍

● 提示

- 以下功能涉及多款机型，不同产品型号功能选择项会有差异，请以实际机型为准；
- 图案仅为示意，仅以程序、功能模块为例介绍，具体显示请以您购买的产品实物为准。

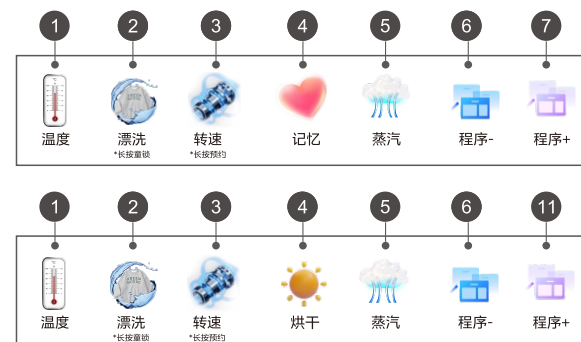

五、功能介绍

- 1 温度** 选定程序后，时间窗口显示当前设定温度。显示“0/30/40/60/95”，分别代表温度为“冷水/30°C/40°C/60°C/95°C”。
- 2 漂洗** 选定程序后，通过此键选择漂洗次数，按该键显示屏显示“1/2/3/4/5”，分别代表当前选定的漂洗次数。
- 3 转速** 选中程序后及暂停状态下，点击转速按键在剩余时间窗口内显示当前设定转速显示屏显示“0/400/800/1000/1200”代表转速：“不脱水/400转/800转/1000转/1200转”。
- 4 记忆** 非烘干机型可以设置或调出用户常用程序及参数。
- 5 蒸汽** 选中所需“程序”后在程序运行前选择此按键，则开启微蒸除菌功能。开启后无法取消，选择其他程序后，默认关闭，若再次开启，则需重新按此键。
- 6 程序-** 通过此键向左切换不同的程序，可循环切换。
- 7 程序+** 通过此键向右切换不同的程序，可循环切换。
- 8 烘干** 烘干机型通过此键选择烘干时间，显示屏显示烘干时间。
- 9 长按童锁** 在待机状态和暂停状态下按此键无效，运行过程中按此键有效。
- 10 长按预约** 选定程序后，设定预约时间，预约时间为洗涤程序结束时间。在剩余时间窗口内显示当前预约时间，若取消预约回到当前剩余时间显示，用户可以对所选程序设定最长24小时预约。

► 特色功能

自动称重 开机后在进水前，机器旋转进行干布称重。洗衣机将根据自动称重的数据设定水量，有自动投放功能的设定洗涤剂、柔顺剂投放量等。

自动水位 洗衣机配置衣物量称重算法，根据检测结果自动设定水位，一般无需调整水位；滚筒是利用摔打和衣物摩擦的方式进行洗涤，洗涤水位低于门密封圈，用水量远小于波轮但不影响洗净。

在高速脱水前，洗衣机会通过约100rpm/min的转速进行衣物偏心检测。
Ub 脱水不平衡感知
1. 偏心检测是避免衣物偏心过大，在脱水离心力作用下导致机器剧烈晃动或者移位，保护洗衣机；
2. 当检测到偏心大时，洗衣机会通过低速往复转动内筒，使衣物重新平衡分布；
3. 当多次分布后仍无法达到平衡时，机器会提示“Ub”，请将衣物取出抖散或拧掉部分水分后重新放入，按“开始/暂停”键重新运行。

消泡 为防止洗衣粉/洗衣液过多导致泡沫在脱水阶段甩出，软件设有泡沫感知检测功能。当感知到泡沫时，机器进入静置状态或缓慢转动、进水除泡；洗涤阶段少量泡沫溢出，请擦拭清洁避免腐蚀洗衣机。

中途添衣 在洗涤过程中按“开始/暂停”键等待数秒后，如果满足开门条件，门锁自动解除，可以开门添加衣物。中途添衣功能需满足门解锁条件，如高温状态、水位过高则无法中途添衣。