

此页无需印刷

成品尺寸:145*210

材质:80g双胶纸

印刷:黑白印刷

装订要求:骑马钉



编码：16138200005205



微信扫一扫，服务立马到

TH12H86Z

TEL 400-8228-228

生产者：无锡小天鹅电器有限公司

生产者地址：无锡市新吴区国家高新区长江南路18号

网址：www.littleswan.com

版本号：V1.0

本资料上所有内容均经过认真核对，如有任何印刷错漏或内容上的误解，可向本公司咨询。注：产品若有技术改进，会编进新版手册中，恕不另行通知。产品外观、颜色如有改动，以实物为准。



干衣护理机

使用说明书

使用前请仔细阅读本手册，并妥善保管
更多使用指引请扫描机身智能产品二维码，查看电子说明书

尊敬的用户：

- 1.感谢您选择小天鹅干衣护理机，为了您可以更好地使用产品，请仔细阅读本说明书，并妥善保存以供日后查阅；
- 2.请扫描说明书封底处微信服务二维码预约免费安装，或致电服务热线：400-8228-228。

目录

安全提示	01
使用说明	02
干衣小常识	02
控制面板介绍	03
显示图标介绍	03
功能介绍	04
程序介绍	06
维护保养	09
清洁过滤网	09
清洁外壳及内筒	10
特殊状况自检	11
环保清单	13
技术参数	14
通用参数	14
其他参数	14
售后服务	15
产品包修卡	15

安全提示

⚠ 注意

- 使用过程中，请重点关注安全警示内容，并运用生活常识谨慎操作。对因使用不当造成的损失，本公司不承担相关责任。



禁止易燃物品



禁止潮湿区域



禁止明火



需要接地



需要专业人员

提示禁止操作的事项

- ⊘ 请勿自行修理、拆装干衣机
- ⊘ 请勿在干衣机上放燃着的蜡烛、蚊香或电吹风等发热源
- ⊘ 擦拭时，请勿用水直接冲洗
- ⊘ 干衣机运行过程中，不可强行开门，以免热气烫伤
- ⊘ 请勿烘干雨衣、渔衣、防水床单等防水类衣物或类似弹性材料的衣物
- ⊘ 干衣机不能直接放在地毯上，避免干衣机底部通风口被地毯堵住
- ⊘ 棉屑不允许堆积在滚筒式干衣机周围
- ⊘ 在干衣过程中，隔热窗可能非常热，让儿童和宠物远离
- ⊘ 请勿将干冰、汽油或其它易燃易爆物品存放在干衣机内
- ⊘ 机器上请勿放置重物或坐人
- ⊘ 如果使用化学品来清洁衣物，则滚筒式干衣机不能使用
- ⊘ 干衣机不能安装在露天或潮湿的环境中，须安装在通风良好的环境中
- ⊘ 清洁本机时，请勿将手、脚、胳膊伸入干衣机箱体底部，以防划伤
- ⊘ 当手脚有水时，请勿使用干衣机

提示可能会发生火灾

- ⊘ 禁止烘干沾有汽油、酒精、石油、苯、辛纳水、清洁剂、干洗剂、除斑剂、丙酮、煤油、美容用油、按摩用油、动物系油、机械油、干洗油、挥发剂、松脂、树脂、蜡、除蜡剂、香蕉水、消毒片等挥发性、易燃物质的衣物
- ⊘ 请勿在沼气池附近或含易燃易爆气体环境中使用干衣机；干衣机工作时，请勿靠近干衣机使用可燃性喷雾剂
- ⊘ 必须提供足够的通风以避免从器具倒流出的气体流入空间点燃其他物质，包括明火
- ⊘ 不允许向供燃烧气体或其他材料的器具排烟的烟道中排气

提示可能会触电

- ⚡ 请使用220V~，10A以上的有可靠接地的专用电源插座
- ⚡ 请勿用湿手插拔电源线插头，以防触电
- ⚡ 请勿在潮湿、雨淋环境中使用，避免触电、起火等事故

提示必须执行的事项

- ⚠ 如果电源软线损坏，为了避免危险，必须由制造商、其维修部或类似部门的专业人员更换
- ⚠ 潮湿衣物需经脱水后，方可放入干衣机内烘干；请勿烘干未脱水的衣物
- ⚠ 请定期清洁电源线插头，以防接触不良
- ⚠ 儿童或老弱人士只有在监护人指导或帮助下方可使用本产品
- ⚠ 宠物和小孩可能爬入本机，每次使用之前，检查本机
- ⚠ 如果使用，经常清理棉屑收集器
- ⚠ 干衣结束后，请拔出电源插头，拔出时勿拉扯电源线

使用说明

一、干衣小常识

⚠ 注意

- 开始干衣前，请查看衣物标签，确认衣物是否适合烘干，并选择合适的烘干程序。

▶ 查看衣物标签

可以烘干	不可烘干		
<input type="checkbox"/> 可用滚筒烘干	<input checked="" type="checkbox"/> 不可用滚筒烘干	<input type="checkbox"/> 挂绳/悬挂晾干	<input checked="" type="checkbox"/> 禁止拧干
<input type="checkbox"/> 常温烘干	<input checked="" type="checkbox"/> 滴干	<input type="checkbox"/> 阴凉处晾干	<input checked="" type="checkbox"/> 阴凉处平铺滴干
<input type="checkbox"/> 低温烘干	<input type="checkbox"/> 挂干	<input type="checkbox"/> 平放晾干	<input checked="" type="checkbox"/> 不可熨烫

▶ 衣物准备

1. 烘干分类

- 请在烘干前确认衣物洗标的建议，尤其针对一些涂层衣物（例如冲锋衣）与精细羊毛织物、玻璃纤维制品等贵重衣物，关注是否可烘干，避免损失；对于无洗标衣物，建议按照材质种类选择相应程序；
- 请不要烘干洗涤后未经脱水、甩干的衣物；
- 请尽量将厚薄不一、干湿程度不同、深浅色不同、材质不同（如纯棉和化纤）的衣物分开烘干。

2. 烘干确认

- 请在烘干衣物前务必取出口袋内的打火机、火柴、硬币、钥匙等以及衣物上的装饰品；
- 如衣物上有长带或者拉链等，请将长带打结、拉链拉上并内层外翻后进行烘干；
- 针对羽绒服、长绒衣物或者易起球衣物、透气性差的衣物，同样建议内层外翻烘干。

▶ 干衣技巧

- 为达到最佳烘干效果，脱水后的衣物请抖散后放入干衣机；
- 切勿放入过量的衣物（参考程序建议最大烘干容量），否则会导致烘不干或起皱；
- 纯棉、羊毛等易缩水类织物、丝绸、氨纶、二烯类弹性纤维的服装，请用专用程序烘干；
- 如果烘干小件或少量衣物时，建议使用定时可调程序调整烘干时间；
- 部分厚重衣物（牛仔裤、大毛巾等）因为材质特性，局部难烘干，如果程序结束后仍未完全烘干，建议使用定时程序继续烘干；
- 衣服上的绣花遇水后可能会发硬、褶皱，烘干后易造成褶皱不平，建议熨烫处理；
- 机器启动时间为程序默认时间，实际运行中，机会通过相应传感器结合环境温度湿度、衣物种类等因素自动调整整体烘干时间，因此时间或有增减，此为正常现象。
- 四件套等大件衣物烘干时请特别注意：
 - 不要混放入太多衣物一起烘干，否则容易因缠绕而烘不干；
 - 四件套大件洗涤脱水后，可进行简单的抖散处理，减少褶皱度；
 - 如果烘干过程中出现缠绕成团，可暂停运行，抖散后继续烘干；
 - 夏季轻薄的棉质或者化纤的四件套建议单套烘，对于某些特别厚的冬季用的四件套建议被套和床单分开烘干，这样可以改善局部烘不干和褶皱（注：部分纯棉印花的四件套，材质本身的特性就特别容易褶皱，无法消除）；
 - 针对常规棉质的床品四件套等大件衣物时，请选择专用“大件”程序，默认烘干进行烘干；针对秋冬季绒质四件套时，请在“大件”程序下，调节烘干度至最高档“储藏”，以获得更好的烘干体验。

二、控制面板介绍

⚠ 注意

- 下图仅以程序、功能模块为例介绍，具体请以您购买的产品实物为准。

控制面板操作步骤



此处以TH12H86Z控制面板为例介绍

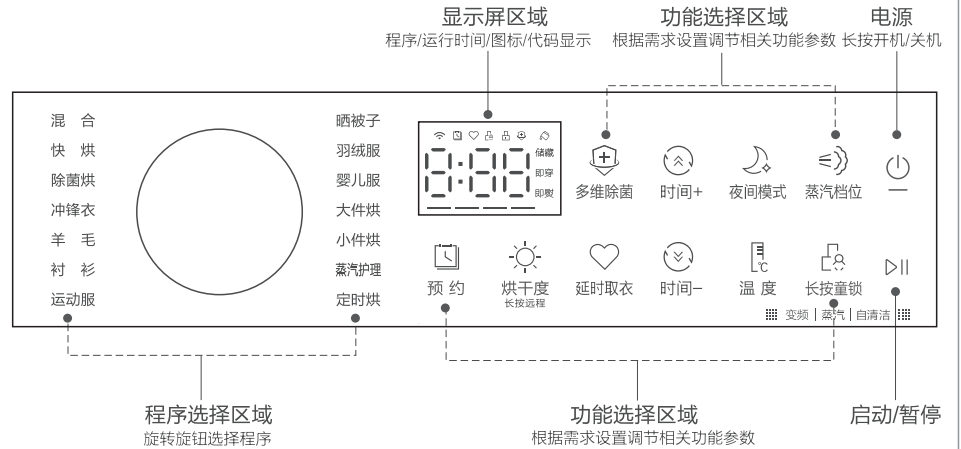

三、显示图标介绍

⚠ 注意

- 显示程序对应的信息，包括程序时间、信息代码和干衣状态。

图标	介绍	图标	介绍
	无线网络		多维除菌
	预约		蒸汽水箱缺水，请添加
	延时取衣		储藏即穿即熨
	童锁		烘干度（自下而上，烘干程度逐步增加）
	门锁		时间显示/报警提示信息

四、功能介绍

⚠ 注意

- 并非所有程序都能叠加所有功能，请按实际显示进行选择；



电源

长按  按键，对干衣机进行开关，有开机提示音并且功能键全部亮起后，表示进入待机状态。

启动/暂停

按  按键启动干衣机程序，如果干衣机正在运行，按此键会暂停工作。

多维除菌

烘干过程中，在衣物基本干燥时，对衣物进行杀菌处理，同时祛除衣物上的螨虫从而使衣物更加清洁安全。轻薄、精细材质类衣物慎用此功能。

(注：选择多维除菌功能后，显示屏上显示的时间会有所增加；取消后，增加的时间会自动减少。)

时间+/时间-

可通过此键实现时间调节。

夜间模式

用于夜间低音烘干衣物。

蒸汽功能可以产生蒸汽，减少或消除褶皱，令衣物更加舒展。

用户可根据衣物量和褶皱程度选择不同的蒸汽档位，最高蒸汽档位可处理不超过1kg的衣物（约3件衬衫或等量衣物）

L-1：轻微褶皱情况下使用（1-2件衬衫或等量）

L-2：少量褶皱情况下使用（1-2件衬衫或等量）

L-3：一般褶皱情况下使用（2-3件衬衫或等量）

L-4：较多褶皱情况下使用（2-3件衬衫或等量）

蒸汽档位

⚠ 注意

- 当使用带蒸汽功能的程序时，请添加纯净水！

蒸汽加水

- 当显示屏上提示  时，请打开过滤网左侧的蒸汽储水盖，从注水口处添加纯净水(建议使用瓶装纯净水，缺水时添加一瓶(500ml)，本机最大注水量为1000ml)，直到提示消失，盖好储水盖。

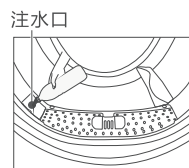

预约

待机情况下，选定干衣程序后，轻触“预约”开启功能，显示预约开始时间，再连续轻触“预约”按键来设置预约时间。

配网成功后，长按带有“长按远程”字样的按键，可开启App远程控制功能(未开启状态下，仅可选择程序、调节参数等，无法启动/预约)，设备默认单次授权，开启后数码管显示  约3秒，再次长按此键可解除远程控制。

操作步骤

前提：1. 确保设备已联网并绑定“美的美居”App 2. 操作前请确认机门已完全关闭

• 单次授权



长按电源键开机 长按有“长按远程”字样的按键，筒门上锁(每次使用该功能都要授权) 机器显示  约3秒，远程控制功能开启后，即可通过手机App远程启动/预约您的干衣机

● 提示

- 单次授权成功后，如果门锁暂停或者解锁后，远程控制功能会失效；
- 屏幕显示  时，触摸任意按键或旋转旋钮可打断此显示；
- 单次授权，每次开机都需要重新在面板授权。

长按远程

• 长期授权



长按电源键开机 点击“美的美居”App 右上角...进入更多设置 选择“授权模式” 选择“长期授权”



长按有“长按远程”字样的按键(授权一次即可)

远程控制功能开启后，即可通过手机App远程启动/预约您的干衣机，启动后，机门上锁

● 提示

- 机器完成一次长期授权后，即可在App内随时进行远程启动/预约操作；
- 长期授权时，机器每次开机即会显示  约2秒，触摸任意按键或旋转旋钮可打断此显示。

烘干度	用于调整衣物的烘干程度，有三个等级：即熨、即穿、储藏，每增加一个等级烘干时间相应调整。 1. 只有干衣程序启动前此功能按键才可以有效选择。 2. 连续轻触此功能按键来选择不同的烘干等级。
延时取衣	选择此功能后，干衣机在烘干程序结束后，如果未及时取出衣物，干衣机会自动间歇性运转抖散衣物，减少衣物长时间堆积形成的褶皱。
温度	用于烘干温度的选择，用户可根据需求自行设定。 L1档：低温；L2档：常规；L3档：高温
长按童锁	<p>长按带有“长按童锁”字样的按键3秒开启童锁功能，此功能可以有效防止儿童乱按或不小心引起的错误操作，再长按3秒可解锁。 干衣机开始运行后才可启动童锁，用于锁定控制面板。 (注：避免意外情况，童锁不锁定电源)</p> <p>开机 → 选择程序 → 开始运行 → 长按按键3秒 → 童锁灯亮起</p>

五、程序介绍

⚠ 注意

- 请查看衣物标签，选择合适的烘干程序；
- 如下带有*图标的程序为APP程序，需配网后在“美的美居”App端下载后运行；

烘干程序	最大容量 (kg)	程序说明
混合	4.0	用于烘干棉质类与合成织物混纺织物
快烘	0.6	用于烘干1-3件低含水率合成纤维/薄棉类衣物
除菌烘	3.0	对耐热衣物进行除菌烘干处理
冲锋衣	2.0	用于烘干厚重冲锋衣等衣物
羊毛	1.0	用于辅助烘干可机洗羊毛类衣物
衬衫	1.0	用于烘干衬衫
运动服	3.0	用于烘干速干材质的运动服
小件烘	0.5	用于烘干手帕、袜子等小物件

烘干程序	最大容量 (kg)	程序说明
羽绒服	1.5 (约2件)	用于烘干羽绒服
婴儿服	1.0	用于烘干常规耐热的棉质婴童服装，对于冬季厚重多层的婴儿保暖棉服，建议烘干一段时间后，内外翻转（包括衣袖），继续完成烘干
大件烘	5.0	用于烘干棉麻或者化纤材质的四件套等织物
定时烘	—	用于除羊毛和丝绸以外的所有衣物的定时快速烘干，用户可以根据衣物的重量和经验自主通过“时间”按键改变烘干时间
丝绸*	1.0	用于烘干真丝、绸缎类衣物
校服*	2.0	用于烘干棉质校服衣物
贴身衣*	0.5	用于烘干少量棉麻织物、内衣等
毛巾/浴巾*	3.0	用于烘干毛巾或浴巾
牛仔*	5.0	用于烘干牛仔织物
摇粒绒*	1.5	用于烘干摇粒绒材质的衣物
棉麻*	12.0	能效程序，用于烘干棉质织物
风衣*	1.0 (1件)	用于烘干棉、涤棉、化纤材质的风衣
绒毯*	2.5	用于烘干带绒毛毯

⚠ 注意

- 需除皱、除尘、除味、蓬松护理的衣物可使用护理程序，请勿用于烘干。

护理程序	最大容量 (kg)	程序说明
晒被子	2.5	对长期存放的薄被子（如：空调被）进行除潮祛味处理
蒸汽护理	1.0	用于棉混纺材质常规衣物的除皱及织物纤维护理，不适用于不可水洗衣物
除菌螨*	—	对长期存放的耐热衣物，进行除菌除螨处理
毛呢*	1-2件	用于干的羊毛、羊绒衣物的除尘祛味护理
丝绸*	—	用于真丝、绸缎类衣物的除尘祛味护理
冲锋衣*	1件	用于冲锋衣的除尘祛味、除螨护理

护理程序	最大容量 (kg)	程序说明
萌宠除螨*	—	用于宠物衣物或者用品的除菌除螨，不超过筒容积的1/3
换季祛味*	—	用于换季衣物的除尘、除螨、蓬松护理
冷风清新*	—	定时清新，不加热
热风暖衣*	—	定时加热运行以温热衣物
空气洗*	—	祛除异味，清新衣物
蚕丝被*	1条	用于蚕丝夏被的除潮、除螨、蓬松护理，不超过筒容积的1/2
蒸汽筒自洁*	—	用于清洁内筒（筒内不放任何衣物），运行时需添加纯净水
羊毛大衣*	1件	用于羊毛及混纺大衣的除尘祛味、除皱护理

⚠ 注意

- 为获得良好的烘干体验，烘干时建议不要超过程序标称最大烘干容量，且不超过筒容积2/3，能效程序按GB/T 20292标准进行满载烘干测试；
- 不应过度烘干衣物，否则会使衣物起皱；
- 本机带有空桶判定功能，建议尽量选取衣物对应相关程序进行烘干（例如袜子、手帕等选用小件烘），避免出现误判导致烘不干；
- 使用夜间模式功能时负载量不宜超过筒容积的1/3或标称容量的1/2；
- 除菌、除螨测试程序用“除菌烘或除菌螨”，根据需要选择不同的档位，用户选用此程序可以获得较好的除菌效果；
- 护理注意事项：
 - 请务必按照衣物的材质和洗护标签选择相应的程序进行护理；
 - 护理的衣物为干衣物，如衣物潮湿，请晾干后再进行护理，如直接将湿衣物进行护理，有收缩变形的风险；
 - 对于衣物是否适合护理，不明情况下请咨询专业人士。
- 使用烘干支架时需要选择“支架烘”或者“定时烘”程序进行烘干。

*烘干支架并非标配件，如您有需要，敬请扫码购买：



一般衣物参考重量

混纺外衣 约800g	夹克 棉约800g	牛仔裤 约800g	毛巾被 棉约900g	单人床单 棉约600g	工作服(上、下) 棉约1120g
睡衣 约200g	衬衫 棉约300g	T恤 棉约180g	内裤 棉约70g	袜子 混纺约30g	

维护保养

⚠ 注意

- 在您开始保养工作前，请务必拔下电源线插头或切断电源。

一、清洁过滤网

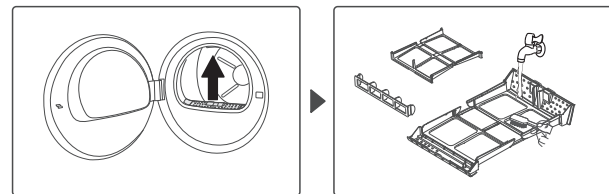

1. 打开机门，取出过滤网

2. 去除堆积在滤网上的绒毛，用软毛刷清洁或用水冲洗过滤网（含组件）

⚠ 注意

- 每次使用后，请及时清理过滤网（含组件），并将其装回原位（若用水冲洗，须晾干后再安装）；
- 重新安装过滤网（含组件）前，请注意（图示①）方向；
- 如在不滤网的情况下，请勿使用干衣机。

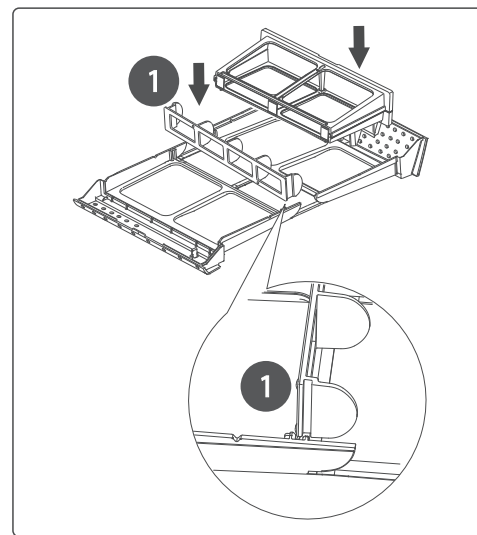

二、清洁外壳及内筒

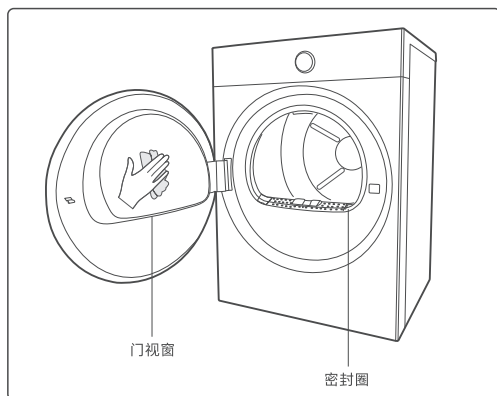

清洁步骤：

1. 准备一块干净的湿软布；
2. 用软布擦拭清洁门部装，尤其是内部视窗；
3. 用软布擦拭清洁内筒；
4. 用软布擦拭清洁前封门上的密封圈的内外部分；
5. 用软布清洁过滤网下部风道中的毛屑；
6. 机器启动前，用柔软的干抹布擦干机器。

⚠ 注意

- 清洁时请戴上手套；
- 禁止使用具有挥发性质的清洗剂进行清洗，如酒精、汽油等；
- 清洁擦拭干衣机表面或者其他部件时，请使用干净的湿软布，否则可能损坏塑料表面或者其他部分；
- 湿度传感器位于干衣机的滚筒内部，取物口下部。请勿用腐蚀性清洁剂清洁，请勿刮伤湿度传感器。

三、特殊状况自检

干衣机如不能正常运行，显示信息代码或出现特殊状况时，请进行下列检查并尝试执行建议。

现象	对应方法
干衣机无法启动	检查机门是否关好 检查电源插头是否插好 检查是否按了“启动/暂停”键
机门自动打开	检查门是否关到位 检查衣物是否过量 按住门把手处，使门锁卡到相应位置
显示屏不亮	检查是否停电，电源插头是否正确插接 检查是否打开电源开关
烘干效果不好	检查过滤网是否清理干净 检查衣物与干衣程序是否匹配 检查衣物是否超过了程序允许的最大负载量 检查是否包含复合面料的衣服，如冲锋衣，需要将衣物内侧外翻后烘干
烘干时间长	检查衣物是否未完全脱水，过于潮湿 自动判干程序会根据衣物湿度自动调节时间
机器中途停止运行	检查电源和插座是否正常
显示时间跳动	自动判干程序会根据衣物湿度自动调节时间（无需操作）
噪音大	检查机器底脚是否已经调平 检查衣物口袋中的硬物是否已经取出 检查衣物上的拉链是否拉上，纽扣是否扣好，已内层外翻 热泵干衣机内置压缩机和电机，运转时产生的嗡嗡声音属于正常现象
冬季开机后筒内温度低	冬季，环境温度低，热泵工作升温速率慢，筒内温度不明显，通常情况下，请运行20-30min后再测试筒内温度，感觉到明显升温后，说明机器正常

信息代码	原因	解决方法
E20	排水泵异常或水位传感器异常	请拨打全国服务热线 400-8228-228
E33	温度传感故障	
E82	主板通讯异常	
E30	电子门锁异常	检查是否出现门与锁孔无法对齐或者筒内衣物被机门压住； 请确保机门关闭到位（听到咔哒声）
	门未合上	

紧急开门

当干衣机运行时停电，需要开门时，请使用紧急拉绳开门，操作如下：

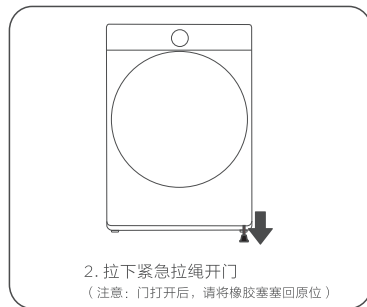
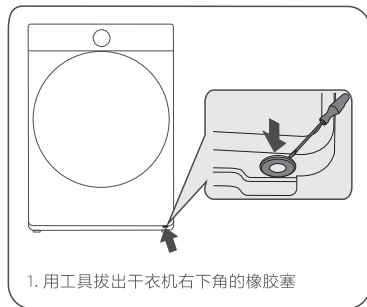

⚠ 注意

- 机器运行过程中禁止使用紧急拉绳开门。

环保清单

产品中有毒有害物质或元素的名称及含量

部品名称	有害物质					
	铅(Pb)	汞(Hg)	镉(Cd)	六价铬(Cr(VI))	多溴联苯(PBB)	多溴二苯醚(PBDE)
箱体组件	○	○	○	○	○	○
支撑组件	○	○	○	○	○	○
灯泡	○	○	○	○	○	○
标准件	○	○	○	○	○	○
电源线	×	○	○	○	○	○
滤波器组件	○	○	○	○	○	○
传感器	○	○	○	○	○	○
电容器组件	○	○	○	○	○	○
泵组件	×	○	○	○	○	○
大风轮组件	○	○	○	○	○	○
顶盖组件	○	○	○	○	○	○
门部装	○	○	○	○	○	○
把手组件	○	○	○	○	○	○
滤网组件	○	○	○	○	○	○
后罩	○	○	×	○	○	○
热交换系统	○	○	○	○	○	○
水管组件	○	○	○	○	○	○
盖板组件	○	○	○	○	○	○
内筒组件	○	○	○	○	○	○
导线组件	○	○	○	○	○	○
控制系统	×	○	×	○	○	○

本表格依据SJ/T 11364的规定编制

○表示该有害物质在该部件所有均质材料中的含量均在GB/T 26572规定的限量要求以下。

×表示该有害物质至少在该部件的某一均质材料中的含量超出GB/T 26572规定的限量要求。

说明：超出限量要求的部件或材料均满足《达标管理目录限用物质应用例外清单》的要求。

以上清单中所包含零部件依据不同产品型号略有不同。

※ 本产品执行标准：GB 4706.1、GB 4706.20

♻ 回收提示

本产品的“环保使用年限”为15年，机器超过使用期限或经过维修无法正常使用后，不应随意丢弃，请交由有废弃电器电子产品处理资格的企业处理，正确的处理方法请查阅国家或当地有关废旧电器电子产品处理的规定。

技术参数

一、通用参数

额定电源 220V- / 50Hz 使用环境温度 +2°C ~+35°C

二、其他参数

整机型号	最大烘干容量 (kg)	额定功率 (W)	外形尺寸mm (W X D1 X H)	最大外形尺寸mm (W X D2 X H)	整机重量 (kg)	制冷剂	制冷剂充注量 (g)	噪音 (声功率级 dB (A))
TH12H86Z	12.0	1500	595x600x850	595x617x850	54	R134a	270	64

备注:

1. 噪音程序为“混合”，选择夜间模式，“烘干度”选择“即穿”，并关闭“多维除菌”；
2. 为保证更好的使用体验，机器正面建议预留900mm以上的使用空间距离；
3. 为保证机器正常散热以及日常维护或移机的方便，嵌入式安装时建议安装于平地，机器放置位置的左右后上空间间隙建议如下：

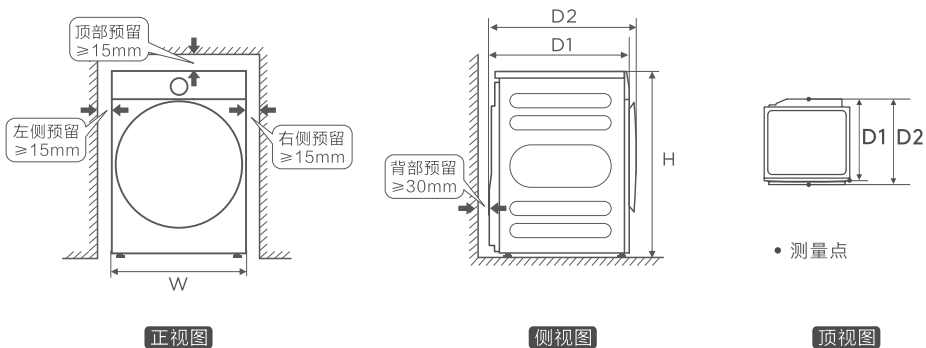

售后服务

产品包修卡

产品相关信息 (用户填写)

用户姓名:	地址:
购机商店:	检修日期:
产品型号:	检修记录:
发票号码:	更换零部件:
机器编号:	维修人员:
购买日期:	客户确认:

服务承诺

1. 本产品三包按照国家三包规定执行。
2. 免费服务范围:一般家庭使用的干衣护理机，产品自向用户交付之日或提供服务完结之日起，享有整机免费包修三年的服务。非家庭使用的干衣机（如：洗衣房、洗浴中心、学校、部队、医院、公寓、酒店、招待所、企业等团体使用或营利用途），主要零部件（如：电机、电脑板、温控器、电容器、加热管）免费包修1年的服务。等外品、商场展示样机销售的干衣机除不烘干或漏电故障外，其它故障不在免费保修范围。

凡属下列情况之一的，不属免费保修范围

1. 因用户搬运、安装、使用、维护、保管不当而造成损坏的；
2. 用户自行或非授权第三方拆卸、改装或拼装产品的；
3. 超过“三包”有效期的；
4. 伪造购机凭证的；
5. 因不可抗力因素如异常电压、火灾、水灾、地震或者动物噬咬等外部原因损坏的；
6. 配件改装如：排水管加长等。

如需相关咨询和服务，请拨打全国服务热线：
400-8228-228

合格证

检验结论 合格
机身后条码第12-15位
年:2022
月:6月(A:10月,B:11月,C:12月)
日:18
检验日期 XXXXX2618XXXX (示例)