





说明书菲林制作单	
物料编码	16163200009903
型 号	TSC1200-01
名 称	东芝净水机说明书
印刷颜色	四色印刷
材 料	封面封底105g哑粉纸+内页80g双胶纸
成型方式	装订
页 数	36 P
尺 寸	145x210mm
设计/日期	白树豪 2025-3-26

-  C:0%, M:100%, Y:100%, K:0%
-  C:26%, M:50%, Y:64%, K:0%
-  C:90%, M:20%, Y:0%, K: 0%
-  C:0%, M:0%, Y:0%, K: 100%

注：说明书需要装入密封袋，密封袋底部需要打两个孔，且右上角  
粘贴物料编码二维码配送，  
袋子尺寸：160x245±3mm，打孔尺寸：6mmx6mm±1mm，  
LDPE材质自封袋；  
二维码尺寸：25x25±3mm

# 使用说明书

## 净水器 净水机

TSC1200-01

使用产品前请仔细阅读本使用说明书，  
并请妥善保管。



**TOSHIBA**

# 目 录

尊敬的用戶：

承蒙惠购东芝产品，谨在此致以诚挚谢意！

为了您正确使用本产品，请在产品安装和使用前仔细阅读本说明书，并妥善保管以供日后参考。

您所使用的东芝产品，需要定期进行清洗与保养。如果不能得到正确的清洗与保养，其故障率将增加且适用寿命大为缩减。

请您每年定期与东芝当地服务网点或直接与我司联系，我司将指派专业人员给您提供有偿的检查和保养服务。

お客様：

弊社の製品をご利用頂きありがとうございます。  
ます。

本製品を正しく使って頂く為に、設置とお使いになる前にこの取扱説明書をよくお読みになり、後日参考の為に大切に保管しておいてください。

ご利用するこの製品について、定期的に清掃とメンテナンスを行う必要があります。正しく清掃、メンテナンスをされていないと、故障率が上がり、製品の寿命が大幅に短縮する可能性があります。

毎年定期的に現地の東芝アフターサービス、または直接弊社へご連絡ください。専門業者による有料のチェックとメンテナンスサービスを提供致します。

## 安全警示

安全警示 ..... 03

## 产品简介

安装场景 ..... 06

部件展示 ..... 07

## 使用说明

首次使用 ..... 08

滤芯更换 ..... 10

智能家电联网指引 ..... 12

## 清洁保养

保养步骤 ..... 13

零部件保养 ..... 15

## 安装说明

注意事项 ..... 16

安装步骤 ..... 17

## 服务指南

产品参数 ..... 21

故障自检 ..... 23

环保清单 ..... 24

保修卡

# 安全警示

为了安全请务必遵守

- 为保证使用安全，避免对您或他人造成伤害和财产损失，请您务必遵守以下安全注意事项。
- 不遵守安全警告错误使用时可能导致事故发生。
- 本产品未考虑到无人照看的幼儿和残疾人对器具的使用、幼儿玩耍器具的情况，该情况有可能导致事故发生。

## 标示符号的说明



警告

表示可能会导致死亡或重伤的安全事项



注意

表示可能会导致轻伤或财产损害的安全事项



禁止

表示禁止和不可以做的事项

具体的禁止内容标示在图示符号中或在其附近用图画或文字说明。



强制

表示强制的，务必遵守的事项

具体的强制内容标示在图示符号中或在其附近用图画或文字说明。



温馨提示

表示可能影响使用体验的其他事

## ⊘ 以下为【禁止】的内容



禁止阳光照射



禁止易燃物品



禁止潮湿区域



禁止湿手触摸

- 严禁使用挥发油、酒精、稀释剂等清洁机器，否则，可能损坏产品。
- 严禁本产品冲洗、浸泡。
- 禁止安装在易燃易爆品周围、强电磁干扰环境、明火环境、强烈腐蚀环境等。
- 禁止带电安装或维修。
- 禁止使用排插；对于不符合条件的插座，应由有资质专业人员进行改装，否则需拒绝安装，以免导致漏电事故。
- 禁止改造电源线。
- 禁止私自改造产品用途及功能。
- 禁止在产品上放置重物。



- 插座、插头周围留有空间，禁止被其他物品挤压。
- 切断电源时，请勿直接拉拔电源线，以防拉断；请保持电源插头清洁，勿用湿手插拔电源插头；请不要使用升压变压器连接到电源插头；不得剪接电源线、使用劣质电源插座，避免安全隐患。
- 请勿将插座、插头装在接水盆正下方，存在漏水导致安全风险，需将插座、电源适配器固定在墙上，插座、插头不得存在滴水、进水风险，存在安全隐患。
- 禁止使用排插。
- 用户在清洁前需要切断电源。
- 产品仅限于家庭室内场景使用，用于特殊场合可能造成危险。

## ! 以下为【强制】的内容



### 需要专业人员

- 如果电源软线损坏，为了避免危险，必须由制造商、其维修部或类似部门的专业人员进行更换。避免挤压、折叠、打结或损坏电源线。
- 本产品最佳进水压力为0.1-0.4MPa，低于或高于此水压时，请相应安装增压或减压装置。
- 必须由专业人员安装或移装，自行拆卸产品上的零部件容易损坏产品或发生触电危险，自行移动和搬运容易操作不当，引起机器损坏。
- 当进水不符合市政自来水标准(包括水中泥沙含量大、余氯超标等情况)时，应在本产品前加装预处理装置。
- 出现故障时，迅速切断电源、水源并联系当地经销服务网点或全国服务热线400-822-9088。
- 环境温度较低时，流量将有所减少，此为滤芯固有特征。
- 定期清洗和更换滤芯。
- 请使用本公司提供的配件，PE管应使用随产品附带的新软管，旧软管组件不可重复使用。
- 产品在制水时，会有轻微振动和噪音，属正常现象。
- 若长时间不使用本产品，请关闭电源和三通进水阀。再次使用时，应先放水3-5分钟才能正常使用。
- 本产品仅限于室内安装，不能安装在阳台，入户花园等半户外、户外环境，安装的周围1.5米范围内应有可靠的地漏，避免产品可能漏水或因排水不畅而造成损失。
- 安装调试完成后应检查密封性，无滴漏现象。



警告

## ⚠ 以下为【警告】的内容

- 清洁本机或进行保养维护之前，须断开主电源、关闭水阀，否则可能会发生意外。
- 为避免由热断路器的误复位产生危险，器具不能通过外部开关装置供电，例如定时器或者连接到由通用部件定时进行通、断的电路。
- 遇停水或管道维修时，请切断电源和关闭三通进水阀。恢复供水时，请打开其他水龙头排净泥沙后再打开三通进水阀，否则大量泥沙可能导致滤芯堵塞。
- 建议使用带防水盖的插座，避免滴水导致的安全隐患。
- 检查产品各项功能是否正常运行。
- 检查产品管路是否漏水（三通进水阀、外接PE管、内部接头等）。
- 检查关键零部件是否已达到保养周期，并及时维护更换，使用两年左右的接头、PE管应检查是否变形、老化以确定是否需要更换。
- 与穿板快接连接的PE管是否切除(需切除20cm)重新插入连接。注意保证PE管插入深度15-17mm，安装前测量PE管，并在PE管上打点标记后再插到机器内，插入深度要到达黑点的位置。
- 切PE管必需使用专用的切管刀，不允许PE管出现斜口、批锋等现象。
- 本产品由我司专业人员定期上门保养及更换滤材，以保证出水品质。不要自行拆装更换滤芯。
- 检查产品周边是否有积水，判断是否漏水。
- 检查产品浓缩水管是否固定不松动。
- 长时间外出前，检查产品电源与进水开关(三通进水阀)是否关闭。
- 不要将产品侧放、卧放、倒放。
- 不要将产品接头、管道随意自行改动。
- 当进水温度低至0℃时，要关掉进水阀并将净水机内的水排空，防止结冰冻裂。
- 为防止产品管路老化，请勿将产品安装在日光直接照射的地方。

安全警示

产品简介

使用说明

清洁保养

安装说明

服务指南

# 产品简介



注意

- 本产品用于对市政自来水进行过滤净化，纯水出水水质符合《生活饮用水水质处理器卫生安全与功能评价规范——反渗透处理装置》(2001)的要求，净水出水水质符合《生活饮用水水质处理器卫生安全与功能评价规范——一般水质处理器》(2001)的要求。
- 浓缩水可回收利用建议用于家庭用水（洗衣、拖地等）。

## 安装场景

### 净水机在全屋用水系统的安装场景（建议方案）

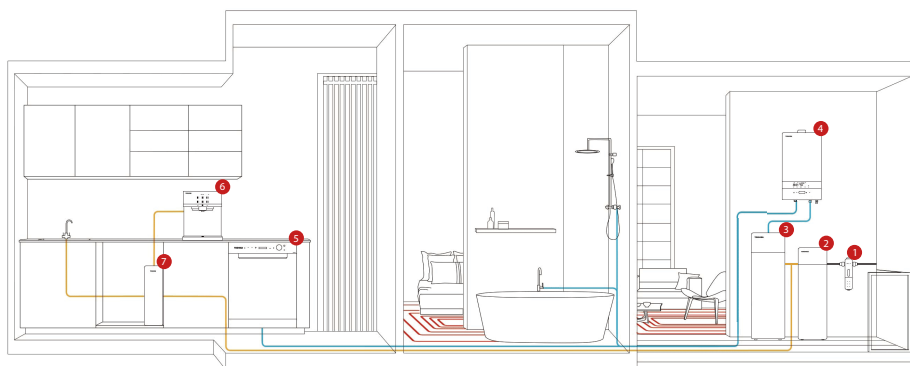

— 净水水路

— 软水水路

① 前置过滤器

② 中央净水机

③ 软水机

④ 燃气热水器

⑤ 洗碗机

⑥ 管线机

⑦ 厨下净水机

## 部件展示

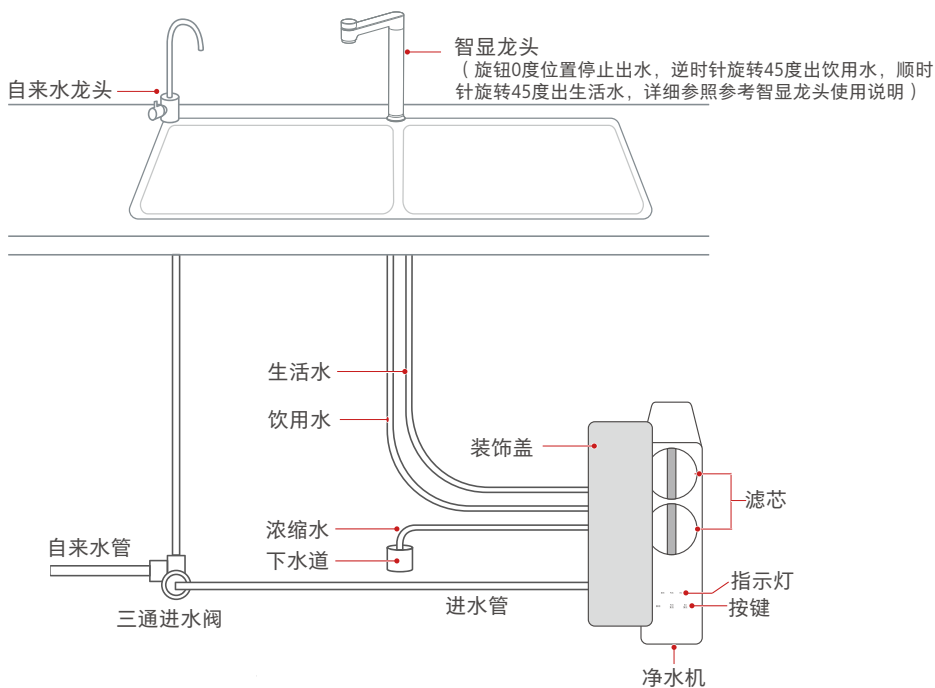

## 附件清单



说明书 x1



1/4英寸PE管 x2

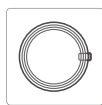

3/8英寸PE管 x1



电源适配器 x1



浓缩水管夹 x1

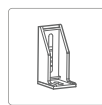

固定块 x1



膨胀胶粒 x1



螺钉 x1



扎带 x3



3分卡销 x1

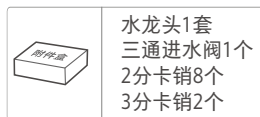

水龙头1套  
三通进水阀1个  
2分卡销8个  
3分卡销2个

水龙头附件盒 x1

安全警示

产品简介

使用说明

清洁保养

安装说明

服务指南

# 使用说明



- 安装操作需当地经销商服务网点的专业人员进行。
- 请检查并确认插座插头位置是否存在滴水或进水的安全风险；如有此次情况，请拨打400-822-9088处理。

## 首次使用

- 1 拨打400-822-9088预约净水机安装。



全国服务热线  
400-822-9088

- 2 安装师傅按照保养与维护章节步骤进行整机安装、冲洗、调试。

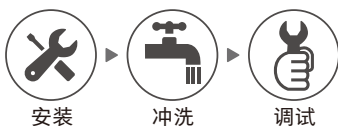

- 3 产品安装完成后，打开饮用水龙头即可使用；  
打开水龙头，刚开始会有微量黑水产生，属于正常现象。

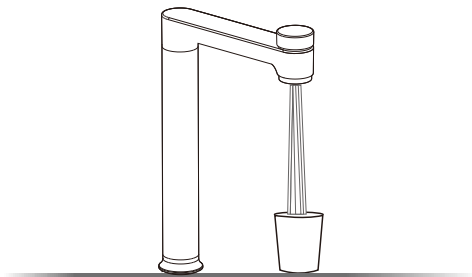

## 联网

联网操作：上电3秒后，长按[联网]键3秒，联网指示灯快闪，按键释放后，联网指示灯慢闪，此时按照联网指引进行联网。

若按照以上操作后联网不成功，请尝试恢复出厂设置，然后再重复以上联网操作。

恢复出厂设置：长按此键8秒，在第3秒的时候，联网灯快闪，然后转为白色慢闪，按键释放后，机器联网模块恢复出厂设置。



## PCB滤芯复位

更换PCB滤芯后，需要长按[PCB复位]进行复位操作。重新记录滤芯的使用寿命。



## RO滤芯复位

更换RO滤芯后，需要长按[RO复位]进行复位操作。重新记录滤芯的使用寿命。



## 滤芯更换



滤芯更换可以本人自行完成或者由本公司指定人员完成（通过当地经销服务网点、TOSHIBA官方旗舰店购买滤芯更换）；更换滤芯后必须将滤芯旋紧到位，以确保滤芯锁紧。

### 滤芯更换说明

型号	更换滤芯1（建议寿命12-24个月）	更换滤芯2（建议寿命60-72个月）
TSC1200-01	PCB前后置复合滤芯	RO反渗透膜滤芯（1200G）

#### 1 滤芯到期提醒

滤芯寿命预警和到期智显龙头显示屏提醒。

【滤芯寿命预警】



闪烁

（滤芯剩余5%以下，触发预警）

【滤芯已过期】



闪烁

2 净水机机身上滤芯寿命指示灯闪烁，说明对应的滤芯寿命到期，请拨打服务热线400-822-9088或在商城上自行购买滤芯并按步骤更换。

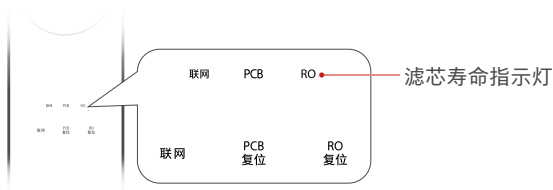

### 3 换芯步骤指引

①更换滤芯前必须关闭三通进水阀，断水，排掉一部分机器内部管道的水，关闭电源。

提示：准备一条干净毛巾随手擦干掉更换滤芯时漏出来的水。

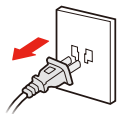

关闭电源

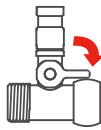

关闭三通进水阀

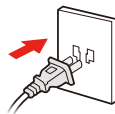

打开电源

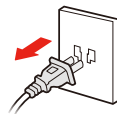

关闭电源

1 拔掉机器插头，断电

2 关闭三通进水阀，断水

3 插上机器插头，让机器自行运作1分钟

4 再拔掉机器插头，断电

② 请按如下步骤进行滤芯更换、滤芯寿命复位操作。

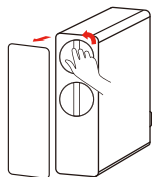

1 打开前装饰盖，逆时针旋转滤芯把手，取出滤芯

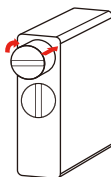

2 将新滤芯放入滤芯套筒内，顺时针旋转到位



3 PCB滤芯复位：长按[PCB复位]键3秒，直到滤芯指示灯停止闪烁



4 RO滤芯复位：长按[RO复位]键3秒，直到滤芯指示灯停止闪烁

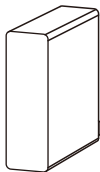

5 盖好装饰盖

### 使用注意事项

1. 每次关闭龙头时，净水机智能判断进行泄压或冲洗保护过滤系统可能会产生轻微声音，为正常现象请放心使用。

2. 整机水龙头出水10分钟或整机管线机水路制水30分钟，净水机进入超时保护模式，面板指示灯闪烁，整机不能出水（重新操作龙头开关一次，或者拔掉电源插头直至显示灯熄灭后重新上电，整机恢复正常）。

3. 当自来水停水后由于检测不到水压，关闭水龙头不能停机，指示灯常亮，请关闭净水机电源。如果连续工作触发超时保护，请按上面第2点操作取消保护。

# 智能家电联网指引

## 1 智能家电通电

请将您的智能家电接通电源。

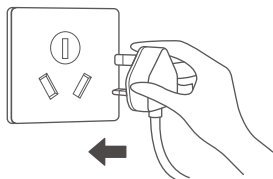

## 2 打开东芝家电小程序

使用微信扫描二维码或直接在微信搜索“东芝家电”，打开“东芝家电”小程序。点击首页“前往登录”按钮，授权登录小程序。



## 3 添加设备，为设备联网

①打开东芝家电小程序，请同意小程序向您申请的权限，同时打开您手机的蓝牙开关。若弹出“附近有可添加的设备”的弹窗，点击电器图标去添加。

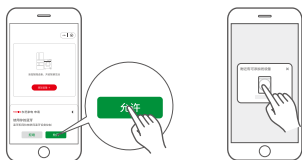

②若未弹出“附近有可添加的设备”的弹窗，请点击首页“添加设备”按钮，扫描家电机身智能二维码或选择设备型号进行添加。



③添加设备后，根据东芝家电小程序的引导进行操作，完成设备联网。



注意

- 1.为产品联网时，请将手机尽量靠近本产品；
- 2.请确认您的手机已连上家里的无线网络，并知晓您家里的无线网络密码；
- 3.请在联网时根据App提示，选择当前家庭无线网络时，请注意选择2.4GHz无线网络。（注：一般2.4GHz网络在室内穿墙能力和覆盖范围都比5GHz网络更优，考虑机器的摆放位置，使用2.4GHz网络更稳定。）；
- 4.本产品无法连接需二次验证的无线网络（通常出现在如酒店、商场等的公共场所）；
- 5.随产品技术更新，东芝家电小程序内容可能会有所变更，实际以东芝家电小程序内展示向导为准；
- 6.无线电发射模块已通过国家SRRC核准  
设备型号:MWB-S-7231M，型号核准代码为CMIIT ID: 2021DP10395。

# 清洁保养



为使您的净水设备保持最佳运行状态，确保饮用水安全，售后服务网点会定期预约提醒您（或者您联系当地售后服务网点）对设备进行保养和更换滤芯。为保证服务质量，请您对我们的服务保养进行监督（“保养”所指的合义为：检查、维护、清洗、更换）。

## 保养步骤

- 1 检查机器各功能运行正常，机器断电并关闭水源。

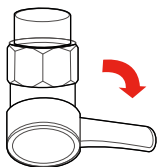

关闭三通进水阀

- 2 检查机器整体外观是否变形。

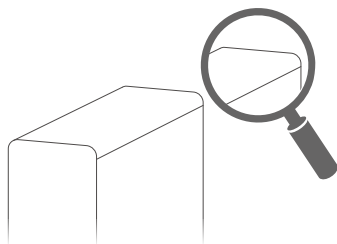

- 3 检查机器关键零部件的连接逐个用力将连接处的PE管顶一下，确保PE管插到位。

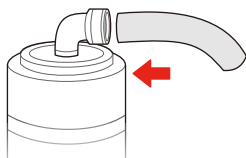

- 4 用干净抹布擦洗产品内部构件、壳身，建议做到无灰尘异物等。

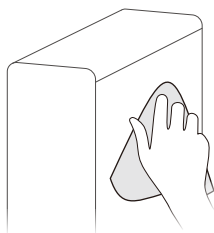

- 5 更换滤芯，根据滤芯使用时间及滤芯使用寿命提示情况（根据产品的功能）判定是否需要更换滤芯，如需更换，需先征求用户意见。

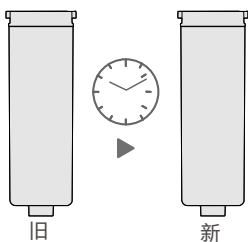

- 6 接通水源，使产品正常出水，并用干爽的纸巾检查各连接处是否有漏水现象。

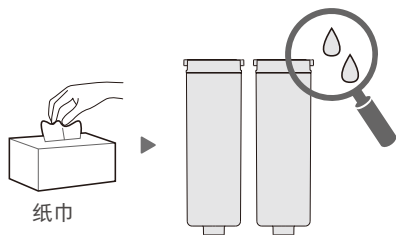

- 7 检查水质或口感。

更换RO滤芯：对水质进行TDS测试。

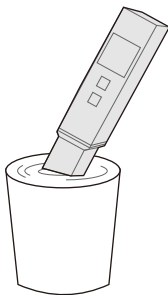

- 8 工作完成后，帮用户清洁打扫，确保用户家卫生情况良好。

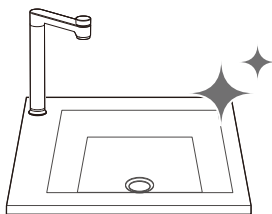

## 零部件保养



为了更好地保证本机处于良好的运行状态，下表列出关键部件的清单，这些部件在使用过程中，会因为堵塞、饱和、老化等原因，逐步丧失原有的效能或特性，会导致设备出现安全隐患，请您及时保养、维护、更换。

序号	类别	名称	图片	失效原因	保养周期
1	耗材	滤芯		堵塞、饱和	据各地区水质定期保养更换
2	电控类	电控板		疲劳、老化	60个月
3	电控类	水泵		疲劳、老化	60个月
4	电控类	高压开关		疲劳、老化	30个月
5	电控类	进水电磁阀		疲劳、老化	30个月
6	电控类	开关电源		疲劳、老化	30个月
7	配件	智显龙头		疲劳、老化	36个月
8	承压件	水路板		疲劳、老化	36个月
9	承压容器	滤瓶		疲劳、老化	36个月
10	管件	三通进水阀		疲劳、老化	36个月
11	管件	快接接头		疲劳、老化	36个月
12	管件	PE管		老化	36个月

# 安装说明



净水设备的安装由当地服务网点的专业人员进行，非专业人员安装有可能导致产品漏水、漏电、起燃等故障，危害到您的财产安全，为保障产品正常运行，请您选择服务网点的专业人员进行安装。

## 注意事项

- 注意确认水源，产品使用范围：市政自来水，或符合GB5749要求的水源。
- 注意确认进水端水压，水压范围0.1-0.4MPa，高于/低于此水压必须安装减压/增压装置。
- 注意确认安装环境温度，产品使用温度范围4~38℃，请勿将本产品安装在环境温度和水温可能高于40℃的地方。
- 注意产品安装位置，选择安装在橱柜、阳台等水源进水处，严禁安装在阳光直射处或会被雨水淋到处。
- 注意检查用户连接净水机管路是否合理、是否老化。
- 注意确认水龙头附件包完好，不齐全不可安装。
- 注意保证PE管插入深度15-17mm，安装前测量PE管，并在PE管上打点标记后再插到机器内，插入深度要到达黑点的位置。
- 注意检测出水水质TDS值。
- 注意告知用户产品日常使用与保养注意事项。
- 请勿将本产品安装在环境温度和水温可能低于0℃的地方。
- 本机器1.5米范围内需要一个220V~的固定式电源插座，请确保电源插座及适配器位于室内干燥处，以防潮湿对产品的影响。
- 本机器出水保留了自来水中含有的微量钙、镁等矿物质离子，在进水（市政自来水）TDS值超过500mg/L时，出水烧水时可能会产生少量水垢；机器进水(市政自来水) TDS值在超过500ppm环境时，不建议配套使用管线机。

## 安装过程注意事项

- 不要使用非TOSHIBA牌配件。
- 不要漏检三通进水阀的密封性，确认没有渗水或漏水。
- 不要将产品侧放、卧放甚至倒放。
- 不要使用未冲洗的滤芯(滤芯冲洗时间10~20分钟)。
- 不要用非切管刀或者其他工具切割PE管。
- 不要在接头漏水时只更换接头卡爪，必须更换整个接头。
- 不要遗漏任何一个接头卡销。
- 不要将管路处于打折状态。
- 不要将废水管随意插入用户的下水道，必须用扎带固定排水管。
- 不要把生活水连接的减压阀进、出水口装反，必须按照减压阀上指示的出水箭头方向安装。

## 安装步骤



- 安装操作需由当地经销商服务网点的专业人员进行；
- 仅适用于需要固定安装的机器；图片仅供参考,具体请以实物为准；
- 为防止产品意外倾倒, 产品使用前请按照以下说明固定安装。

### 防倾倒安装说明 (背面安装方式)

1 从附件袋中取出固定块、螺钉和膨胀胶粒。

2 摆取出净水器后面的黑色硅胶件, 再取出硅胶件内的螺钉, 然后取出附件中的塑料固定块及长螺钉, 把塑料固定块用长螺钉打在机器上。在机器安装处, 塑料固定块位置对应的地面上钻孔并安装膨胀胶粒, 然后打上螺钉将机器固定牢固 (如下图所示)

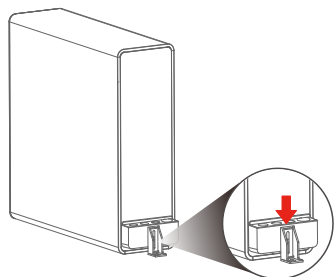
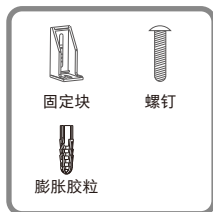

### 水路安装示意图



手册中部分图表与实物存在差异, 具体以实物为准。

安装主要物品与设备

1 主机      2 智显龙头      3 三通进水阀      4 下水道

注意:

1. 净水器纯净水接智显龙头的白色PE管;
2. 净水器生活水接智显龙头的灰色PE管;
3. 净水器浓缩水用蓝色PE管。

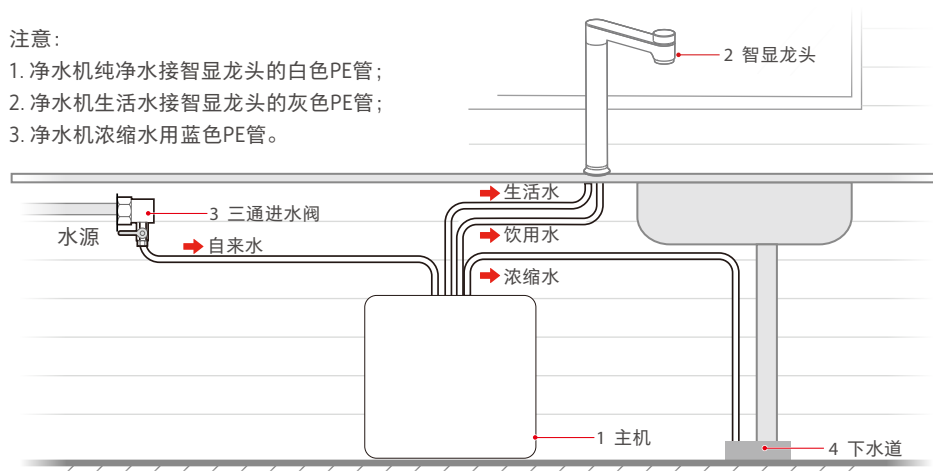

## 安装所需物品



PE管



扳手



毛巾

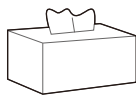

纸巾



杯子

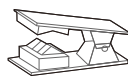

切管刀

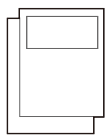

价格表



TDS笔

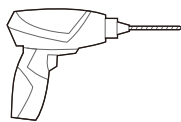

电钻

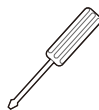

螺丝刀



活动扳手

## 机器安装



安装操作需由当地经销服务网点的专业人员进行。

- 1 把产品从包装箱取出放在厨房水槽下方位置。

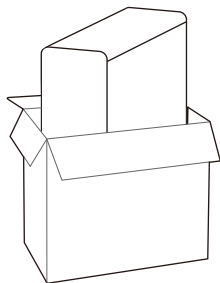

- 2 把三通进水阀取出，安装在自来水管上。

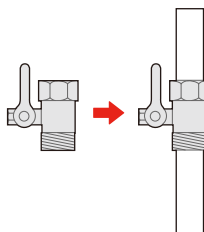

### 3 按照水路安装示意图进行管路连接和水龙头安装。

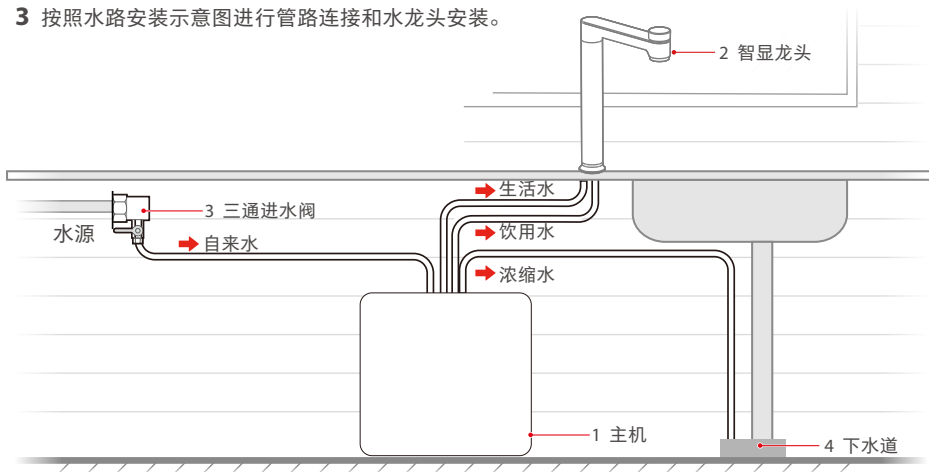

注:

1. 浓缩水管用蓝色PE管，其他管路用白色PE管；
2. 如上图所示，浓缩水管上必须插接废水塞，废水塞箭头指示方向朝向下水道。

### 4 按要求将水龙头与整机的电线规范连接。

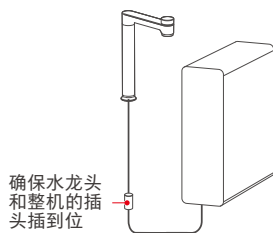

水龙头连整机的电线接线图

### 5 浓缩水可直接排到下水道或回收利用；安装时，废水PE管需要用扎带及废水管夹固定到下水道且固定牢固，如图所示。

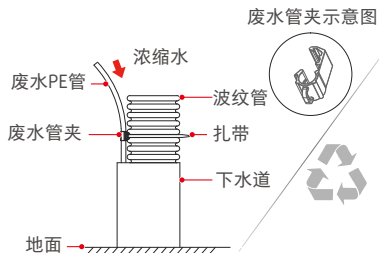

## 机器调试



注意

由于RO膜的亲水特性，膜内含有保湿成分（主要成分为食品级甘油），为了初装后产水的口感更佳，初装第一天尽可能使用机器，产水不建议饮用，可用于厨房清洗用水。若不能按以上操作，建议安装后每隔2小时打开水龙头制水20分钟并排掉，循环12次以上，以便充分保证口感，激活膜的性能。

- 1 首先打开三通进水阀，然后插上电源，整机默认启动。

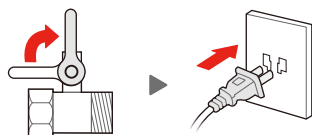

打开三通进水阀

打开电源

- 2 关闭水龙头，等待60秒，检查机器的浓缩水是否停止。

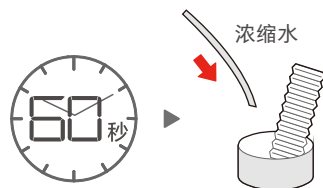

- 3 首次使用时需进行冲洗，打开水龙头放水30分钟，一切确认无误后，可以安全使用。

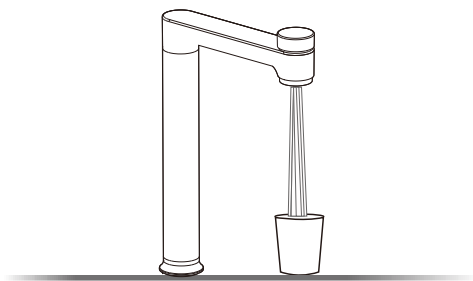

# 服务指南

## 产品参数

由于产品改良，下述参数可能有所更改，以实际产品和铭牌为准。

净水流量为环境温度 $25\pm 2^{\circ}\text{C}$ ，水温 $25\pm 1^{\circ}\text{C}$ ，进水压力 $0.25\pm 0.05\text{MPa}$ 条件下测得。

型号	TSC1200-01
额定电压	24V $\overline{\text{---}}$
额定总功率	85W
适用环境温度	4-38 $^{\circ}\text{C}$
适用水质	市政自来水
进水压力	0.1-0.4MPa
纯水工作压力	0.4-0.8MPa
纯水出水流量	2.6L/min
纯水额定总净水量	4000L
净水工作压力	0.1-0.4MPa
净水出水流量	3.0L/min
净水额定总净水量	5000L
电源适配器	请使用本产品原装适配器，型号如下： GMA80-240400-D、DZ-240400、DSJ8101-240400W、hanny2440A
卫生许可批准文号	粤卫水字[2025]-05-第S0074号

出水水质：纯水出水水质符合《生活饮用水水质处理器卫生安全与功能评价规范——反渗透处理装置》（2001）的要求、净水出水水质符合《生活饮用水水质处理器卫生安全与功能评价规范——一般水质处理器》（2001）的要求。

## 滤芯配置

滤芯名称	数量	建议寿命	作用
PCB前后置复合滤芯	1支	12-24个月	PP棉纤维炭纤维有效滤除水中的泥沙、铁锈、悬浮物、余氯及异味等；炭棒有效改善水的口感，吸附水中的异色异味
RO反渗透膜滤芯 (1200G)	1支	60-72个月	理论过滤精度达到0.0001-0.001微米，可拦截水中的有机物（三氯甲烷、四氯化碳）、重金属（砷、铅、铬等）

## 特别提示：

- 有机物、重金属的加标试验按照《卫生部涉及饮用水卫生安全产品检验规定》（2001）的要求进行试验。
- 滤芯使用周期不是质量保证期限，是以原水符合生活饮用水国家标准，以一般家庭正常用水为基准的理想滤芯使用周期。
- 滤芯的保养周期是预计期，因使用地域、水质、使用量及季节不同而导致实际使用周期有所不同（以当地经销服务网点建议为准）。只有适时更换滤芯才能喝上纯净的水。

滤芯生产企业：佛山市麦克罗美的滤芯设备制造有限公司

滤芯生产企业地址：佛山市顺德区北滘镇广教社区居民委员会林港路19号樱花工业园B区

备注：具体产品的公司名称及地址以产品的卫生许可批件为准

## 水处理工艺图

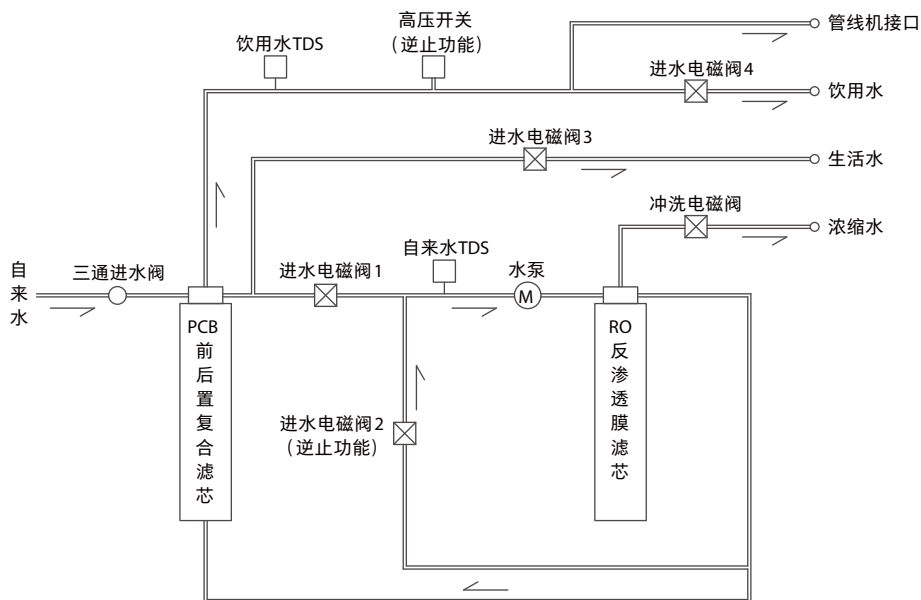

## 电器原理图

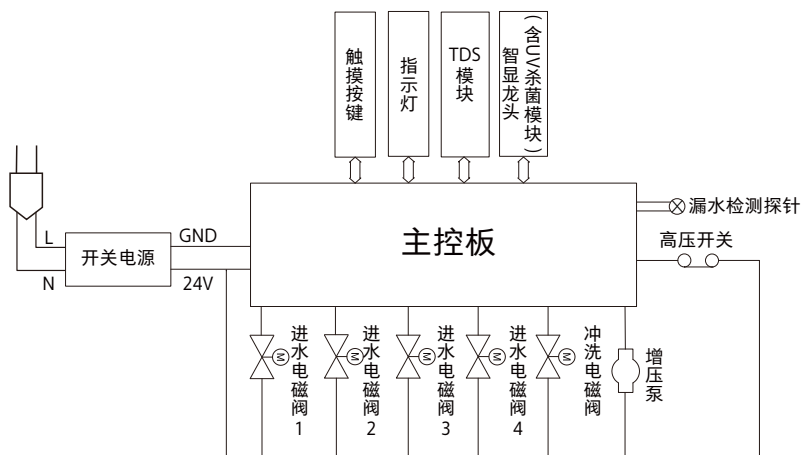

## 故障自检



以下为常见异常的判断与检查，若简单处理无法排除，请送维修网点或向拨打客服热线进行咨询。请不要自行拆卸修理，以免发生危险或者对机器造成损害。

- 净水器在净化过滤过程中，水泵工作会有轻微的噪音发出，请用户放心使用。
- 使用过程中如有疑难故障，请参照以下方法排障，如无法解决故障，请联系当地经销服务网点。



全国服务热线  
400-822-9088

现象	可能原因	排除方法
净化水出水量下降异常	<ul style="list-style-type: none"><li>● 滤芯被堵塞</li><li>● 滤芯没有及时更换，超出使用时间</li><li>● 三通进水阀或水龙头没有完全打开</li><li>● 储水罐中纯净水用完（储水罐机型专有）</li></ul>	<ul style="list-style-type: none"><li>● 需要冲洗或更换滤芯</li><li>● 需要更换滤芯</li><li>● 检查三通进水阀或水龙头是否完全打开</li><li>● 等待机器制水，约半小时之后再使用</li></ul>
出水水质差	<ul style="list-style-type: none"><li>● 滤芯失效</li><li>● 长期停用（超过3天）</li><li>● 水源水质差</li></ul>	<ul style="list-style-type: none"><li>● 请与当地经销服务网点联系，及时更换</li><li>● 打开饮用水水龙头开关，冲洗3-5分钟</li><li>● 确认水源为市政自来水</li></ul>
漏水	<ul style="list-style-type: none"><li>● 部件损坏</li></ul>	<ul style="list-style-type: none"><li>● 请切断水源、电源并拨打全国统一服务热线400-822-9088报障</li></ul>
更换滤芯之后不出水	<ul style="list-style-type: none"><li>● 气堵</li></ul>	<ul style="list-style-type: none"><li>● 更换滤芯时先断电，再断水，更换之后，先通水再通电</li></ul>
自来水停水后重新通水，打开净水水龙头不出水	<ul style="list-style-type: none"><li>● 气堵</li></ul>	<ul style="list-style-type: none"><li>● 先通水再通电，打开饮用水水龙头开关冲洗3-5分钟，如无法解决请联系当地经销服务网点</li></ul>

## 故障检测及预警

故障显示	可能原因	排除方法
任意旋转 恢复使用	<ul style="list-style-type: none"><li>● 制水保护</li></ul>	<ul style="list-style-type: none"><li>● 任意旋转水龙头旋钮</li></ul>
E9故障 请联系售后	<ul style="list-style-type: none"><li>● 水龙头通信故障</li></ul>	<ul style="list-style-type: none"><li>● 故障排除后自动恢复</li><li>● 若故障长时间未自动恢复，请联系售后</li></ul>
E0故障 请联系售后	<ul style="list-style-type: none"><li>● 漏水故障</li></ul>	<ul style="list-style-type: none"><li>● 故障排除后自动恢复</li><li>● 若故障长时间未自动恢复，请联系售后</li></ul>
出水超时 请关闭龙头	<ul style="list-style-type: none"><li>● 水龙头出水时间超10分钟</li></ul>	<ul style="list-style-type: none"><li>● 旋钮旋到初始位置，重新使用</li></ul>

## 环保清单



### 温馨提示

环保清单中零部件包含不同产品型号的部件，具体以实物为准。

产品中有毒有害物质或元素的名称及含量

零部件名称	中国RoHS管控制物质或元素					
	铅(Pb)	汞(Hg)	镉(Cd)	六价铬(Cr(VI))	多溴联苯(PBBs)	多溴二苯醚(PBDEs)
外壳	○	○	○	○	○	○
过滤组件	○	○	○	○	○	○
塑料结构件	○	○	○	○	○	○
水龙头	○	○	○	○	○	○
水泵	○	○	○	○	○	○
电源适配器	X	○	○	○	○	○
金属结构件	○	○	○	○	○	○
硅橡胶件	○	○	○	○	○	○
包装印刷件	○	○	○	○	○	○
连接线	○	○	○	○	○	○
显控板	X	○	○	○	○	○
电磁阀	○	○	○	○	○	○
PE管	○	○	○	○	○	○

### 备注:

1. “○”表示中国RoHS管物质或元素在该部件所有均质材料中的含量均在GB/T26572规定的限量要求以下;
2. “X”表示中国RoHS管控制物质或元素至少在该部件的某一均质材料中的含量超出GB/T26572规定的限量要求;
3. 以上清单中所包含零部件依据不同产品型号略有不同，具体以实物为准。



本产品 在说明书所述的正常 情况下使用时的“环保使用期限”为10年，该期限引用自中国家用电器协会《关于家用电器环保使用期限的指导意见》。

# TOSHIBA

## 产品保修卡

### 产品相关信息（用户填写）

用户姓名:	当地维修网点电话:
购买商品:	维修记录:
产品型号:	维修日期:
发票号码:	故障内容及处理情况:
购买日期:	维修单位:
产品编号:	维修人员签名:

### 服务承诺

产品如有故障，请与本公司当地经销服务网点或客户服务中心联系。

**全国服务热线：400-822-9088**

TOSHIBA牌家用净水器实行整机保修五年，核心部件电路板、水泵保修七年，耗材不在保修范围之内(耗材包括各种滤芯、反渗透膜)。

保修期的起始日期以产品发票日期为准。

### 凡属下列情况之一者，不属保修范围

- 1、消费者使用、保管、维护不当造成损坏；
- 2、非本公司指定维修部自行拆装修理而造成损坏；
- 3、发票型号与维修产品型号不符或者有涂改；
- 4、无有效发票；
- 5、因不可抗力造成损坏；
- 6、用本公司的非标配的赠品或附件所发生的质量事故，我司不负责任；
- 7、本产品用于非家庭用途，将实行整机保修半年；
- 8、属人为造成故障或使用不当造成故障不属于保修范围；
- 9、请遵照本说明书要求正确安装使用，产品安全使用年限为8年；
- 10、超出正常使用条件，强行使用本产品造成故障或者损坏的不属于保修范围。

不属于包修范围内的产品，本公司客户服务中心仍热情为您服务。

本政策适用于在中华人民共和国境内(中国香港、中国澳门、中国台湾除外)销售使用的产品，消费者在指定区域外的地区使用，不能享受指定区域的“三包”政策成故障或者损坏的不属于保修范围。



# 东芝净水设备滤芯服务卡

购买机型：\_\_\_\_\_

安装日期：\_\_\_\_\_

服务网点：\_\_\_\_\_

安装人员签名：\_\_\_\_\_



滤芯名称	第一次保养	第二次保养	第三次保养	第四次保养	第五次保养	第六次保养
	____年__月 签名：_____	____年__月 签名：_____	____年__月 签名：_____	____年__月 签名：_____	____年__月 签名：_____	____年__月 签名：_____
PP棉滤芯	____支	____支	____支	____支	____支	____支
前置活性炭滤芯	____支	____支	____支	____支	____支	____支
反渗透膜滤芯	____支	____支	____支	____支	____支	____支
后置活性炭滤芯	____支	____支	____支	____支	____支	____支
超滤膜滤芯	____支	____支	____支	____支	____支	____支



## 温馨提示

1. 建议更换周期：PP棉滤芯4-6个月，活性炭滤芯6-12个月，反渗透膜滤芯 24-36个月，超滤膜滤芯18-24个月。
2. 超过1周不使用净水机，请提前关闭水源、电源，再次使用时先放水3-5分钟。
3. 为了您的饮水安全，请定期更换滤芯，滤芯的使用寿命为建议周期，实际情况根据水质差异有所不同。

# 东芝净水设备滤芯服务卡

购买机型：\_\_\_\_\_

安装日期：\_\_\_\_\_

服务网点：\_\_\_\_\_

安装人员签名：\_\_\_\_\_



滤芯名称	第一次保养	第二次保养	第三次保养	第四次保养	第五次保养	第六次保养
	____年__月 签名：_____	____年__月 签名：_____	____年__月 签名：_____	____年__月 签名：_____	____年__月 签名：_____	____年__月 签名：_____
PP棉滤芯	____支	____支	____支	____支	____支	____支
前置活性炭滤芯	____支	____支	____支	____支	____支	____支
反渗透膜滤芯	____支	____支	____支	____支	____支	____支
后置活性炭滤芯	____支	____支	____支	____支	____支	____支
超滤膜滤芯	____支	____支	____支	____支	____支	____支



## 温馨提示

1. 建议更换周期：PP棉滤芯4-6个月，活性炭滤芯6-12个月，反渗透膜滤芯 24-36个月，超滤膜滤芯18-24个月。
2. 超过1周不使用净水机，请提前关闭水源、电源，再次使用时先放水3-5分钟。
3. 为了您的饮水安全，请定期更换滤芯，滤芯的使用寿命为建议周期，实际情况根据水质差异有所不同。

# 东芝净水设备服务安装卡

请安装人员填写该页内容，否则无法录单结算费用（必填）

## 用户档案情况

用户姓名： \_\_\_\_\_ 固定电话： \_\_\_\_\_ 手机： \_\_\_\_\_

通讯地址： \_\_\_\_\_

购买机型： \_\_\_\_\_ 生产批号： \_\_\_\_\_ 生产条码： \_\_\_\_\_

购买日期： \_\_\_\_\_ 年 \_\_\_\_\_ 月 \_\_\_\_\_ 日 安装日期： \_\_\_\_\_ 年 \_\_\_\_\_ 月 \_\_\_\_\_ 日

## 产品安装情况

供水方式：  自来水  井水  集中供水  其他

安装用户水压： kg/cm<sup>2</sup>（公斤）  装减压阀/增压阀

备注：水压需在0.1-0.4MPa范围内，高于或低于此范围必须安装减压阀/增压阀

安装用户水质： 原水TDS值  纯水TDS值

安装位置：  橱下  台上  壁挂  阳台  卫生间  水表间  其他

备注：要求无阳光直射，无雨水直淋

电路连接：  固定插座，插座质量良好，无滴水、进水风险

水路连接：  角阀质量良好，接口无生锈、滑牙等不良

浓缩水排放方式： 排放到下水道  排放到储水桶  排放到卫生间  其他

# 东芝净水设备服务安装卡

为维护您的消费权益，请根据实际情况在下列栏目中“√”或填写相关内容

## 用户监督栏

1. 是否收费?  是  否  金额: 元 \_\_\_\_\_

2. 是否按预约时间准时上门?  是  否 超过时间: 小时 \_\_\_\_\_

3. 是否在您家吃饭、喝饮料、吸烟?  是  否 \_\_\_\_\_

4. 服务态度:  很好  较好  一般  差  很差 \_\_\_\_\_

5. 安装配件使用情况:  用户自购  网点代购  \_\_\_\_\_

6. 是否对设备进行了调试:  是  否 \_\_\_\_\_

7. 是否在安装后对安装地点进行清洁:  是  否 \_\_\_\_\_

8. 是否对您进行设备使用指导:  是  否 \_\_\_\_\_

9. 您是否还有其他建议: \_\_\_\_\_

备注: 1. 本表若无TOSHIBA服务网点名称盖章和用户亲自签名均属无效。

2. 安装初期(2-3天)纯水TDS值会逐渐变小(随原水不同,略有差异)

售后签名/日期: \_\_\_\_\_

用户签名/日期: \_\_\_\_\_

# 安装告知书

尊敬的用户：

感谢您选择TOSHIBA净水机，为了保障您可以更好地使用净水机，请联系当地经销服务网点的专业人员进行安装，全国服务热线400-822-9088。

在安装时，我们有以下安装步骤需要您协助确认效果，给您带来的不便敬起谅解。示意图可能与实物有差异，具体以实物为准。

## 安装规范确认

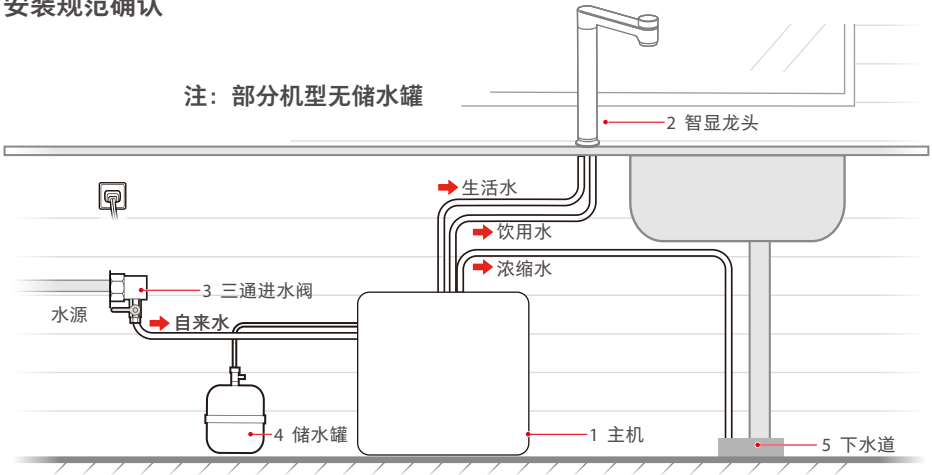

安装人员需确认事项，符合请打“√”，不符合请打“X”。

1. 使用市政自来水 ( )，非市政自来水 ( )。
2. 进水水压实测压力：\_\_ MPa。装减压 / 增压阀。 ( )  
备注：水压需在0.1-0.4MPa范围内，高于或低于水压必须安装减压阀 / 增压阀。
3. 角阀、水管接头没有生锈。 ( )
4. 安装位置没有被阳光直射，没有被雨水淋到的风险。 ( )
5. 使用固定插座，插座质量良好，不使用劣质插座。 ( )
6. 插座、插头位置不得在接水盆正下方；插座、插头及适配器主体不存在滴水、进水风险。 ( )
7. 不得剪接电源线。 ( )

用户协助确认事项，符合请打“√”，不符合请打“X”。

- 1. 进出水的PE管不应有打折。 ( )
- 2. 对于颗粒活性炭滤芯（滤芯标贴上有标明），安装时有冲洗滤芯。  
备注：只有颗粒活性炭滤芯需要冲洗，其他（如PP棉、碳棒活性炭等滤芯）不需要冲洗。
- 3. 废水管需要用扎带、废水夹固定到下水道，且固定牢固。 ( )
- 4. 滤芯安装旋紧到位，通水无漏水问题。 ( )
- 5. 安装完成后测试自来水TDS值为\_\_\_PPM，纯水TDS值为 \_\_\_PPM。
- 6. 安装完成后售后有讲解使用方法。 ( )
- 7. 安装完成后售后有讲解保养方法。 ( )
- 8. 插座、电源适配器固定在墙上，电源线无剪接；机器、插头、插座、电源适配器不得装在接水盆正下方，无滴水进水风险。 ( )

备注：建议使用带防水盖的插座，避免滴水导致的安全隐患。

### 使用注意事项

- 1. 安装完成后暂时不使用，如新房装修、长期外出不在家等情形，需关闭进水三通进水阀，需断开净水机电源。再次使用时，应先放水3-5分钟。
- 2. 环境温度较低时，出水流量有所减少、此为机器滤芯固有特征，为正常现象。
- 3. 净水机在制水时，会有轻微振动和噪音，为正常现象。
- 4. 为保护机器，机器会自动冲洗，必须固定好废水管到下水道。如果没有固定好废水管，在冲洗时，可能会导致水流出到家中。
- 5. 不应有其他物品导致净水机的进出水管打折。
- 6. 滤芯需要根据机器提示或TOSHIBA服务提示定期更换。不按时更换滤芯会导致机器寿命降低。
- 7. 净水机周围环境低于2℃时，需要关闭三通进水阀，将机器里的水排空，防止机器冻裂。
- 8. 超滤机型，活性炭机型，前置过滤器，水龙头净水器等非反渗透过滤的净水机，并不能降低TDS，此为产品特性，是正常现象。
- 9. 反渗透过滤有废水产生，此为产品特性。因过滤原理不同，所以不与超滤等机型对比。
- 10. 净水机的维护、保养、维修，应由专业人员进行。请不要自行拆卸修理，以免发生危险或对净水机造成伤害。
- 11. 请务必使用本公司提供的配件。
- 12. 更多产品相关信息在说明书里，请仔细阅读。

以上内容安装人员均已讲解到位，本人已知悉！

用户签名：\_\_\_\_\_ 日期：\_\_\_\_\_

安装人员签名：\_\_\_\_\_ 日期：\_\_\_\_\_







**用心致物**

**#DetailsMatter**

**服务热线：400-822-9088**

**监制商：东芝生活电器株式会社**

制造商：佛山市美的清湖净水设备有限公司

地址：佛山市顺德区北滘镇广教社区居民委员会广乐路68号1号厂房二楼之二

原产地：中国

版本号：202504（A版）