

吸油烟机

CXKCP927S-A2

部件简介

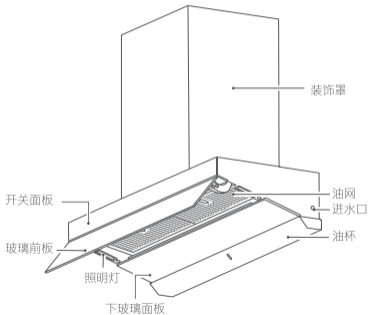

控制面板



APP连接成功后，启动新风功能，则新风图标全亮，数码管显示新风运行倒计时，两边点状显示保持绿色呼吸效果显示（绿色灯）。

延时

延时关机时，显示倒计时，同时「延时」图标亮起。



显示屏指引

附件清单



排烟管 x1
(含铝箔胶带)



止回阀 x1



机体挂板 x1



止回阀密封圈 x1



油杯 x1



限位块 x1



ST5x45十字槽
扁圆头螺钉 x1



塑料膨胀管 x7



M5x50十字槽
沉头木螺钉 x6



ST4.2x16
自攻螺钉 x6



M5x16自攻
锁紧螺钉 x1



ST4.2x9.5
自攻螺钉 x2



ST2.9x9.5
自攻螺钉 x2



水杯 x1
(内含5个过滤棉)

电路原理图

Tips

- 线路如有变更，恕不另行通知。

220V~ 50Hz

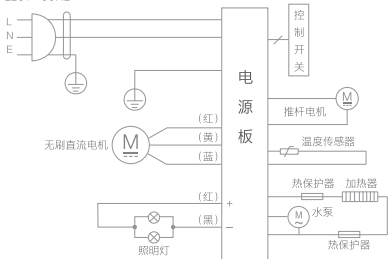

技术参数

产品型号	CXKCP9275-A2
使用电源	220V~ 50Hz
风机数	单风机
最大照明功率 (W)	12V \approx /1.5W x2
额定功率 (W)	1020
排烟管外径 (mm)	Φ 190 (内径 Φ 180)
电机输入功率 (W)	110
最大风量 (m ³ /min)	18/27 (爆炒)
工作风量 (m ³ /min)	12
最大静压 (Pa)	700/1100 (爆炒)
净重 (kg)	25
半消声室噪声【dB(A)】	61
工作噪声【dB(A)】	68
能效等级	一级
关机功率 (W)	N/A
待机功率 (W)	\leq 2.0
全压效率 (%)	\geq 30
最大全压效率 (%)	\geq 37
油脂分离度 (%)	\geq 90
常态气味降低度 (%)	\geq 96
瞬时气味降低度 (%)	\geq 70
机体尺寸 长x宽x高 (mm)	900x370x655

空气性能特性曲线

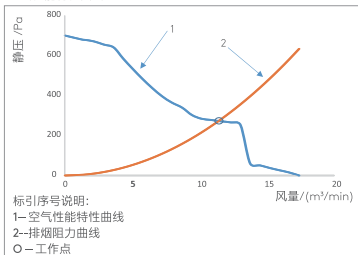

- 最大风量、工作风量、最大静压: 实测值与明示值的允差不应超过明示值的-10%
- 净重: 指吸油烟机自身重量加上与吸油烟机安装、使用有关的附件, 包括挂板、止回阀、排烟管、螺钉等
- 全压效率: 按照标准GB/T17713-2011测试方法测试所得高档运行状态下的全压效率值
- 最大全压效率: 按照标准GB/T17713-2022测试方法测试所得高档运行状态下最大全压效率值
- 半消声室噪声、工作噪声: 按照标准GB/T17713-2022测试方法测试所得, 所示半消声室噪声值为A计权声功率级, 所示工作噪声为A计权声压级
- 爆炒功能: 运行爆炒功能时, 风量最高可达27m³/min, 最大静压最高可达1100Pa

合格证

产品合格证

检查结论: 合格

检查员号: 检验员01

检查日期: 见生产批号

上海科慕电器有限公司

COLMO App配网

智能操控，随时随地使用手机控制吸油烟机。



1、打开应用

扫描上方二维码或在应用市场搜索“COLMO”

下载安装App。



2、注册登录

在App主界面，点击“去添加”或“+”按钮，根据

向导完成帐号注册登录。

3、设置吸油烟机

长按「联网」键开启无线网络进行手机配网。



4、添加设备

扫描家电机身智能二维码或者选择品类型号，

进入添加设备向导。



5、设备联网

根据向导提示，为设备连接网络；

若联网失败请参考页面提示进行操作。

注意事项及联网失败原因排查：

- 为产品联网时，请确保手机尽量接近本产品；
- 根据App提示，如果您的产品仅支持2.4GHz无线网络通信，选择当前家庭无线网络时，请注意选择2.4GHz网络；
- 路由器无线网络名称不建议含有中文或特殊字符（包括标点符号，空格等）；
- 建议同一路由器下连接设备数不超过10个，避免因信号不稳定对联网造成影响；
- 若路由器或无线网络名称密码更改，需重复以上过程重新联网；
- 随产品技术更新，App内容可能会有变更，实际以App内展示向导为准。

电源



- 轻触 , 开启 / 关闭烟机。
- 烟机关闭时会进入3分钟延时关机状态, 帮您吸净厨房余烟。

手势开关机



1. 同时长按  +  键3秒, 开启 / 关闭手势功能。



2. 功能开启后, 可左右挥手控制烟机开关。

风速



轻触 , 切换1、2、3、爆炒档。爆炒2分钟后自动跳到3档运行。

待机状态下, 长按3秒 , 进入清洁模式。



亮灯模式说明

 01 	 02 	 03 	 08 
1档	2档	3档	爆炒档

烟灶联动

功能说明：通过射频模块，实现灶具点火烟机自动开启，灶具关火烟机自动关闭。



- 长按3秒  后进入联动配对，此时  图标闪烁；
- 在此过程中将带有联动功能的灶具点火，烟灶自动进行配对搜索。若联动已配对成功， 图标常亮。

（若您更换联动灶具，请跟专业安装人员说明，重新配对；若您需要解绑联动灶具，待机状态下长按电源键3秒）

智慧恒风

功能说明：通过实时感知风道阻力，精准维持设定风量，避免排烟效率波动，提升厨房空气净化效果。



轻触 ，开启/关闭智慧恒风功能。

（智慧恒风开启时，两边点状显示蓝色流水状动画，风速按键灯半亮，智慧恒风按键灯全亮）



蒸汽洗

功能说明：无需拆机自清洗，一键开启蒸汽洗功能，通过6分钟高温蒸汽喷洗，劲除烟机内部顽固油污，2分钟智能甩干，省时更省力。



图标闪烁时，提醒用户清洁烟机；长按3秒  进入蒸汽洗功能（具体操作请查维护保养——蒸汽洗清洁-视频）。

照明



轻触  切换开灯和关灯；

长按  调节灯光的亮度（灯光开启时）。

当调节至所需亮度时，手离开按键，亮度会固定在当前亮度状态。

安装挂板



1、安装人员：测量尺寸，打孔



2、压入膨胀管



3、再用螺丝将机体挂板固定

(不同产品挂板及打孔尺寸有差异)

安装止回阀



1、把密封圈贴在要求位置



2、平稳放置止回阀组件，并打好对应螺钉



3、检查并确保阀片转动灵活

安装机器



1、将机体挂在机体挂板的挂钩上

安装排烟管



1、用螺钉将排烟管固定止回阀上



2、并用胶带缠绕在止回阀和烟管连接处

油杯清洁



- 1、用干布或沾有中性清洁剂的湿布清洁机体内外表面,不要使用清洁球、刷子、粗布,以免划伤机器表面



- 2、在油杯未滿前, 请及时清除积油



- 3、清除完毕, 装回油网和油杯
(油杯折边插入机身插槽)

蒸汽洗清洁



- 1、把水杯装满纯净水或蒸馏水，导水管插入机身入水口，水杯放置平稳



- 2、长按3秒启动蒸汽洗功能
(6分钟清洁+2分钟风干)

请确认

对应方法

电源插头未插入电源插座

插好电源插头

电源插座无电

请专业人员检查电源

烟机电路故障

拨打全国服务热线

请确认

对应方法

烟机电路故障或电机故障

拨打全国服务热线

请确认

对应方法

照明灯组件损坏

拨打全国服务热线

灯连接线未接好或损坏

拨打全国服务热线

请确认

对应方法

排烟管安装松脱或多处拐弯，导致排气不顺畅

重新正确安装排烟管

清洁烟机后，未能将叶轮、蜗壳等零件安装牢固

确保安装牢固

请确认

对应方法

排烟管安装松脱或多处拐弯，导致排气不顺畅

重新正确安装排烟管

未调节至最高转速

调节至最高转速

厨房空气流动大

避免开门开窗过多

机器内部长期未清洁

请专业人员拆洗烟机

请确认

对应方法

油杯未安装

按使用说明手册正确安装

油杯已满

及时清空油杯

内部长期未清洁油
路堵塞满

请专业人员拆洗烟机

请确认

对应方法

水杯缺水

往水杯加水

过滤棉堵塞

更换过滤棉

蒸汽发生器持续高温/损坏

拨打全国服务热线

请确认

对应方法

温度传感器开路

拨打全国服务热线

请确认

对应方法

温度传感器短路

拨打全国服务热线

请确认

对应方法

蒸汽发生器损坏

拨打全国服务热线

请确认

对应方法

变频故障

拨打全国服务热线

显示屏显示E1

请确认

对应方法

温度传感器开路

拨打全国服务热线

显示屏显示E2

请确认

对应方法

温度传感器短路

拨打全国服务热线

显示屏显示E3

请确认

对应方法

蒸汽发生器损坏

拨打全国服务热线

显示屏显示E4

请确认

对应方法

水杯缺水

往水杯加水

过滤棉堵塞

更换过滤棉

蒸汽发生器持续高温

拨打全国服务热线

显示屏显示E5

请确认

对应方法

变频故障

拨打全国服务热线

显示屏显示E7

请确认

对应方法

开合故障

拨打全国服务热线