



编码 16138100014862



热泵洗烘一体机

使用说明书



扫码100%领好礼



微信扫一扫，服务立马到

TEL 400-8228-228

生产者：无锡小天鹅电器有限公司

生产者地址：无锡市新吴区国家高新技术开发区长江南路18号

网址：www.littleswan.com

版本号：V1.0

型号 TDH12K300

本资料上所有内容均经过认真核对，如有任何印刷错漏或内容上的误解，可向本公司咨询。
注：产品若有技术改进，会编进新版手册中，恕不另行通知。产品外观、颜色等如有改动，以实物为准。

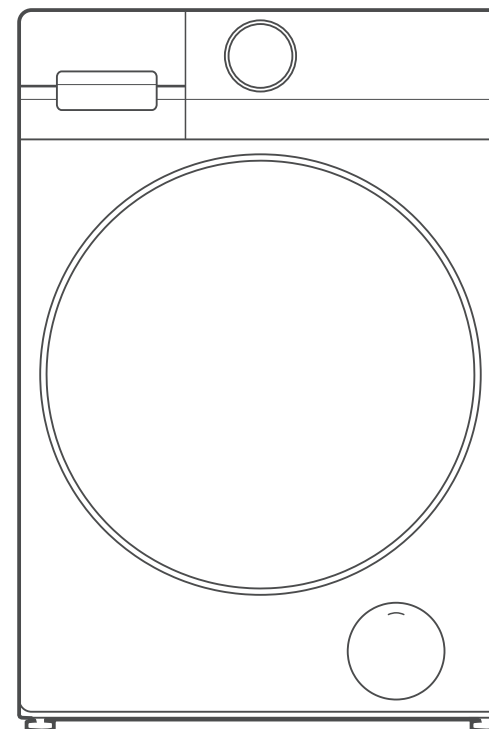

使用前请仔细阅读本手册，并妥善保管
更多使用指引扫描机身智能产品二维码，查看电子说明书

尊敬的用户：

1.感谢您选择小天鹅热泵洗烘一体机，为了您可以更好地使用产品，请仔细阅读本说明书；说明书请您妥善保存以供日后查阅；

2.请扫描说明书封底处微信服务二维码预约免费安装；或下载美的美居App，进入我的-服务中心-安装服务预约免费安装；或致电服务热线：400-8228-228。

目录

安全提示	01	智能家电联网指引	16
产品简介	03	使用说明	17
整机部件介绍	03	洗衣技巧	17
技术参数	04	烘干技巧	18
安装指引	05	洗涤剂盒介绍	21
安装步骤	05	多维毛屑净滤盒介绍	21
快速入门	07	控制面板介绍	23
		功能介绍	24
		程序介绍	27
维护保养	08	环保清单	31
日常清洁与保养	08	安装验收单	32
周期清理	09	产品包修卡	33
特殊状况维护保养	11		
特殊状况自检	14		

安全提示

⚠ 注意

- 使用过程中，请重点关注安全提示内容，并运用生活常识谨慎操作。对因使用不当造成的损失，本公司不承担相关责任。



禁止易燃物品



禁止潮湿区域



禁止明火



需要接地



需要专业人员

⊘ 提示禁止操作的事项

- 请勿自行修理、拆装洗衣机；
- 请勿在洗衣机上放燃着的蜡烛、蚊香或电吹风等发热源；
- 请勿将干冰、汽油或其它易燃易爆物品存放在洗衣机内；
- 烘干过程中，不可强行开门，以免被热气烫伤；
- 请勿烘干未清洗的衣物；
- 请勿将本机用作除洗衣、干衣外的其他用途；
- 机器上请勿放置重物或坐人；
- 擦拭时，请勿用水直接冲洗；
- 您的洗衣机仅为直机洗织物设计，禁止洗涤地毯；
- 切勿在一次洗涤中同时加入氯漂白剂、氨水或酸性物质；
- 请勿洗涤雨衣、渔衣、防水床单等防水类衣物；
- 清洁本机时，请勿将手、脚、胳膊伸入洗衣机箱体底部，以防划伤；
- 洗衣机不能直接放在地毯上，避免洗衣机底部通风口被地毯堵住；
- 如果使用化工原料清洗纺织物，不能使用滚筒式干衣机干燥；
- 棉屑不允许堆积在滚筒式干衣机的周围；
- 器具不打算由存在肢体、感官或精神能力缺陷或缺少使用经验和知识的人（包括儿童）使用，除非有负责他们安全的人对他们进行与器具使用有关的监督或指导；
- 请勿使用滚筒式干衣机烘干未洗的织物；
- 泡沫橡胶（乳胶泡沫）浴帽、防水织物、橡胶衬垫物品以及装有泡沫橡胶垫的衣服或枕头等物品不应在滚筒式干衣机中烘干；
- 警告：**滚筒式干衣机在干燥循环未完成前请勿随意停止（除非将所有织物快速取出并分散，以便散热）；
- 警告：**器具不能通过外部开关装置（如定时器）供电，或连接到由公共设施定时开关的电路。

⚡ 提示可能会触电

- 请勿用湿手插拔电源线插头，以防触电；
- 请勿在露天或潮湿、雨淋环境中使用，避免触电、起火等事故；
- 当手脚有水时，请勿使用本机。

提示可能会发生火灾

- 禁止洗涤或烘干沾有汽油、酒精、石油、苯、辛纳水、清洁剂、干洗剂、除斑剂、丙酮、煤油、美容用油、按摩用油、动物系油、机械油、干洗油、挥发剂、松脂、树脂、蜡、除蜡剂、香蕉水、消毒片等挥发性、易燃物质的衣物；
- 请勿在沼气池附近或含易燃易爆气体环境中使用本机，机器工作时，请勿靠近本机使用可燃性喷雾剂；
- 必须提供足够的通风以避免从器具倒流出的气体流入空间点燃其他物质，包括明火。

提示必须执行的事项

- 在洗衣过程中，隔热窗可能非常热，让儿童和宠物远离；
- 宠物和小孩可能爬入本机，请在每次使用之前，检查本机；
- 请定期清洁电源线插头，以防接触不良；
- 洗衣结束后，请拔出电源插头，拔出时勿拉扯电源线；
- 洗衣结束后，请务必关闭水龙头；
- 如果电源软线损坏，为了避免危险，必须由制造商、其服务机构或类似的专业人员更换；
- 请使用**220V、10A**以上的有可靠接地的专用电源插座；
- 必须提供足够的通风以避免从器具倒流出的气体流入空间点燃其他物质，包括明火；
- 请使用附件中的进水管组件，旧进水管组件不可重复利用；
- 应照看好儿童，确保他们不玩耍本器具；
- 用烹调用油、丙酮、酒精、汽油、煤油、油渍去除剂、松油去除剂，石蜡以及石蜡去除剂等类似物质污染过的织物，在滚筒式干燥机干燥前应用热水额外加入适量的洗涤剂洗涤；
- 织物软化剂或类似产品，应按其使用说明的规定使用；
- 取出所有口袋中的全部物品，如打火机和火柴；
- 机器挪动或维修前，务必将洗涤剂盒抽出放置于安全地点；
- 本器具打算用于家庭和类似场所；
- 器具不能安装在能锁上的门、滑动门或与器具铰链位置相反的铰链门后，这样会使滚筒式干燥机门全开时受限；
- 本器具的进水压力为**0.03-1MPa**；
- 本器具允许的最高海拔为**4000m**；
- 器具的洗涤容量设计使用的最大干衣质量为**12.0kg**，器具的烘干容量使用的最大质量的干燥纺织材料为**7.0kg**。

产品简介

整机部件介绍

提示

- 产品外观及附件各有差异，下图仅供参考，具体以您购买的实物为准。

1 整机部件展示

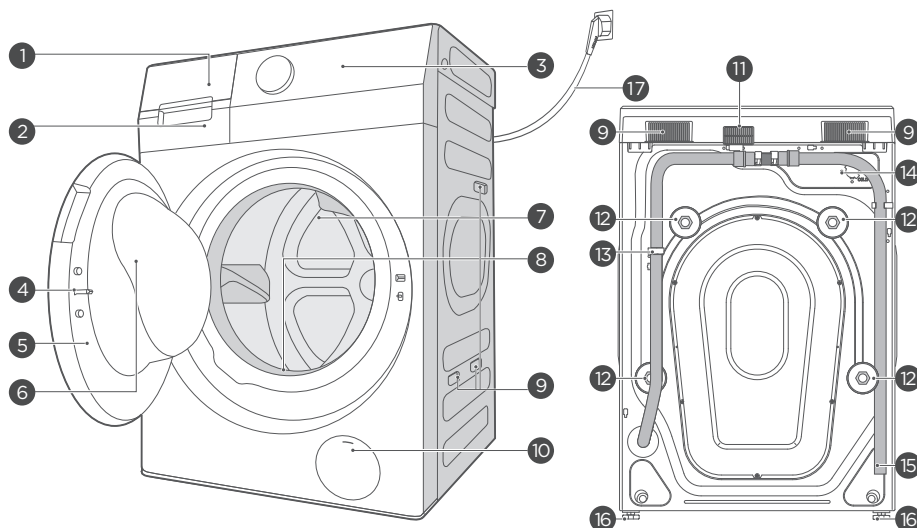

- | | | | |
|-----------|---------|----------------|--------|
| 1 多维毛屑净滤盒 | 6 门玻璃 | 11 新风系统 | 16 底脚 |
| 2 洗涤剂盒 | 7 洗衣机内筒 | 12 运输螺栓 (请拆除) | 17 电源线 |
| 3 控制面板 | 8 门密封圈 | 13 排水管夹 (请勿拆除) | |
| 4 门钩 | 9 搬运抬手 | 14 洗衣机进水阀 | |
| 5 洗衣机门 | 10 过滤器门 | 15 排水管 | |

2 附件清单

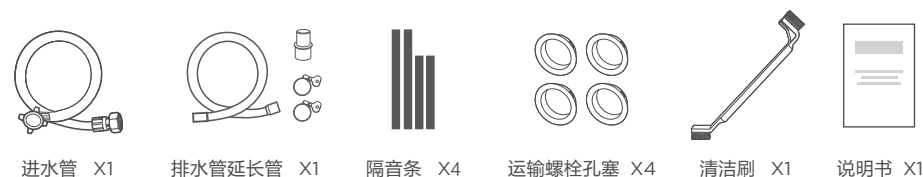

技术参数

1 技术参数

通用参数

额定电源	220V- / 50Hz	排水方式	上排水	使用水压	0.03MPa-1MPa
------	--------------	------	-----	------	--------------

其他参数

整机型号	额定/烘干容量 (kg)	额定/烘干功率 (W)	洗涤/脱水噪音 (声功率级dB (A))	制冷剂	制冷剂充注量 (g)	机器净重 (kg)
TDH12K300	12.0/7.0	1600/950	48/69	R134a	225	87

产品外形尺寸及安装空间建议

提示

- 为保证机器正常散热以及日常维护或移机的方便，嵌入式安装时建议安装于平地，机器放置位置的左右后上空间间隙建议如下：

外形尺寸mm	W: 595	H: 895	D1: 599	D2: 616	D3: 1110
--------	--------	--------	---------	---------	----------

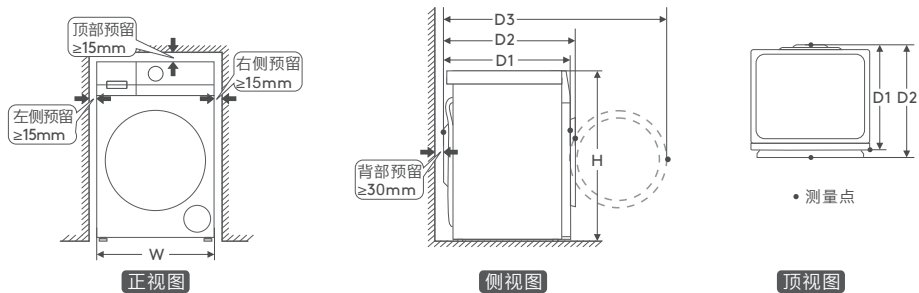

2 能效参数

能效等级	耗电量 (千瓦时/工作周期)	用水量 (L/工作周期)	洗净比
1级	1.020	74	1.28

性能测试入口：

- 此机型洗涤性能测试入口为“混合”，60摄氏度，1000转，关闭洗衣液、柔顺剂，其他设置为默认；测试时，排水管安装请确保将排水管正确连接到地漏中，以确保排水系统正常运行；
- 烘干性能测试入口为“混合”，其他设置为默认；
- 噪音测试程序为“洗涤”模式中的“混合”，温度调节至60摄氏度，转速调节至1200转，关闭洗衣液、柔顺剂，其他设置为默认；
- 除菌、除螨洗涤测试程序为“除菌洗”，除菌、除螨烘干测试程序为“除菌烘”。

安装指引

安装步骤

为了避免机器使用过程中出现噪音大、移位等问题，建议您预约免费上门安装，我们有以下几个预约途径：

- 1 扫描说明书封底处微信服务二维码预约免费安装；
- 2 致电服务热线：**400-8228-228**
- 3 下载美的美居App，进入我的-服务中心-安装服务预约免费安装。

注意

- 请注意洗衣机不要压住电源线；
- 安装机器之前，请选择坚实平整的地面。

1 拆装附件

注意

- 该机器的包装材料可能会对儿童有危害性，请妥善处理，避免让儿童接触。

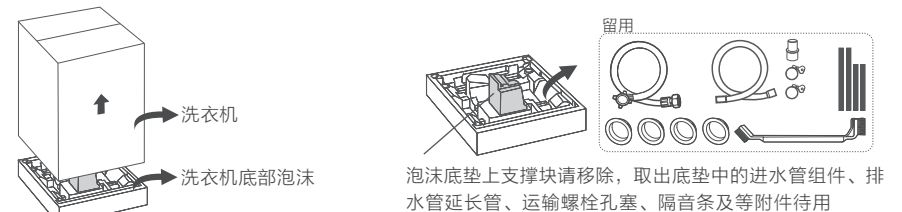

2 安装隔音条、拆装洗衣机运输螺栓（4颗）

注意

- 在您使用本机器前，请确保调平机器与拆除机身背部4颗运输螺栓并用孔塞堵住孔口，运输螺栓用于洗衣机搬运时固定内部活动部件，如只是室内移动可以丢弃。



3 调节机器水平

⚠ 注意

- 调平机器可以减少噪音和震动，请注意在使用前必将机器调平，不能出现晃动；
- 调节工具建议选用开口17mm的专用扳手。

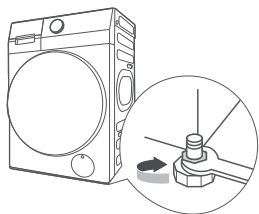

1. 调松底脚螺母

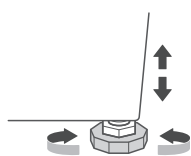

2. 调节底脚至机器水平

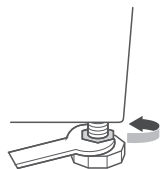

3. 调平后锁紧底脚螺母

4 进水管与水龙头的连接

⚠ 注意

- 连接前先打开水龙头，将水管中的泥沙排除，避免堵住进水管滤网；
- 请使用附件中的进水管组件，旧进水管组件不可重复利用，随机附带进水管若需加长，请致电售后获取加长进水管；
- 安装完成后，请打开水龙头，检查是否漏水；
- 以上都不符合的情况，请拨打服务热线400-8228-228，联系售后安装。



1. 使用4分水龙头或4分角阀



2. 拧下转接头

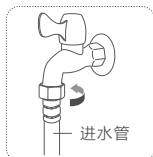

3. 旋上进水管

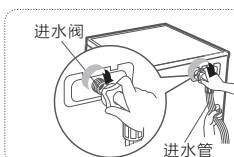

4. 连接进水管

- 将进水管的另一端旋紧在洗衣机进水阀接头；
- 旋紧紧固螺帽。

5 放置排水管

⚠ 注意

- 本机型为上排水机型，请勿拆卸机身背部固定排水管位置的排水管路夹，以免产生排水故障；
- 排水管如果太长，请切除多余长度，请勿过度折弯放置；
- 排水管如果长度不够，请致电售后获取排水管延长管；
- 请勿插入地漏过深处，或封死，以免产生虹吸现象。

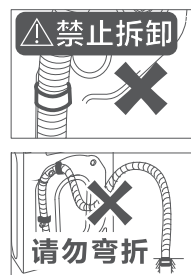
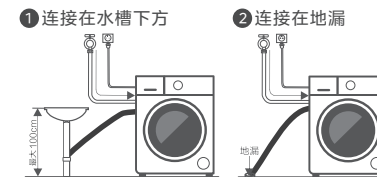

⚠ 嵌入式安装请注意

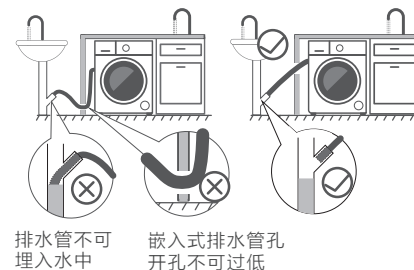

快速入门

⚠ 注意

- 首次使用前，请确保机器已经正确安装和连接，同时确保排水过滤器牢固安装，以免使用中出现漏水；
- 新机出厂前会经过注水检测，可能会有蒸汽凝结或水汽残留，属于正常情况；
- 首次使用时，建议选择“筒自洁”或其他高温程序，进行内筒清洁；
- 以下图示仅为示意，部分机器电源、启动按键以及程序选择方式不一致，请以实际购买的机器为准。

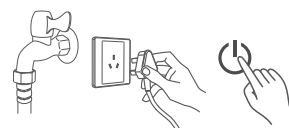

1 打开水龙头，插好插头，打开电源



2 查看衣物标签，确认衣物是否可以机洗后放入筒内

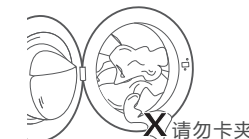

3 关上洗衣机门，确认衣物未被门卡夹住

● 凝珠类请勿放入洗涤盒



4 投放洗衣液(或洗衣粉)、柔顺剂，投放量请参考各品牌使用说明



选程序 调参数 启动

5 选择洗衣程序，并根据需要设置相关参数，设置完成后，按“启动”键运行程序



6 洗衣或干衣结束后打开洗衣机门，取出衣物晾晒

维护保养

⚠ 注意

- 请定期对机器进行清洁与保养，在您开始保养工作（筒自洁除外）前，请务必拔下电源线插头或切断电源，关闭水龙头；
- 禁止使用具有挥发性的清洗剂进行清洗机器，诸如酒精、汽油等。

日常清洁与保养

👉 注意

- 请勿使用尖利物品撞击洗衣机外壳；
- 请勿使用钢丝绒清洁内筒；
- 清洁洗衣机表面或者其他部件时请使用干净的湿布，否则可能会损坏塑料表面或其他部分；
- 不可用自来水软管或高压水枪直接冲洗洗衣机。

1 清洁洗衣机的门密封圈和门玻璃



门封是橡胶制品，脏污及水渍残留较易产生霉菌发黑，烘干机型使用烘干功能后，门封也可能会有毛屑残留，建议每次使用完，及时擦拭干净

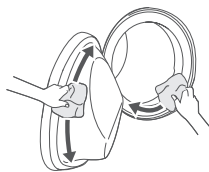

擦拭门玻璃及门密封圈

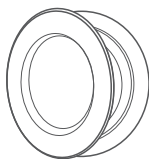

用完之后，请将机门微开，保持通风

2 清洁洗衣机毛屑净滤盒

👉 注意

- 每次使用烘干/护理功能后都应清洗过滤网；
- 重新安装滤网组件前确保充分干燥过滤网，并注意安装方向；
- 在无滤网的情况下，请勿使用烘干或护理功能。

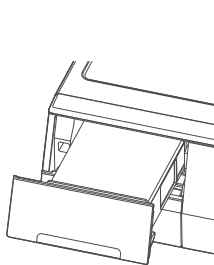

拉出毛屑净滤盒并抽出

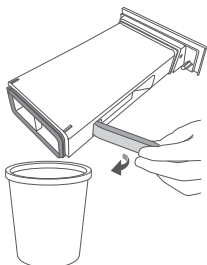

打开扳手清洁滤网，将毛屑直接倒入垃圾桶内

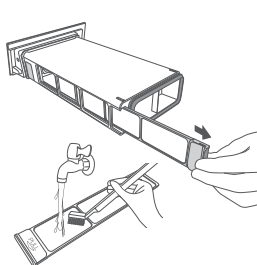

抽出滤网，去除滤网上的毛屑并用清水冲洗干净

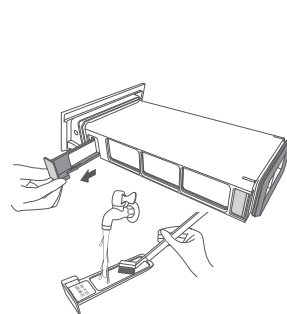

抽出滤网，去除滤网上的毛屑，并用清水冲洗干净

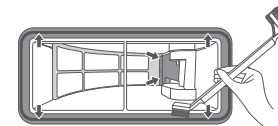

过滤器密封圈、硅胶清洁刷根部以及净滤盒内部可能有残留毛屑，可定期清理

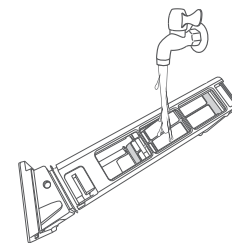

用水冲洗净滤盒，将积余毛屑冲洗干净

周期清理

1 建议每1个月清理

① 筒自洁

洗衣机出厂会做检测，首次使用前，建议选择“筒自洁”或其他高温程序清洁内筒，该程序采用高温抑菌，请勿添加洗涤剂、柔顺剂或衣物。

② 清理洗涤剂盒

👉 注意

- 清洗前请先确认洗涤剂、柔顺剂盒内是否有残留液，防止洗涤液流出；
- 洗衣机挪动或维修前，务必将洗涤剂盒抽出放置于安全地点，防止洗涤液倾倒入来。

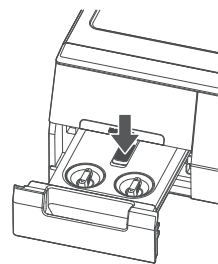

按压洗涤剂盒箭头处，拉出洗涤剂盒

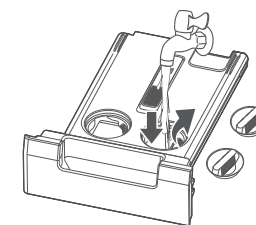

用水清洗所有凹槽

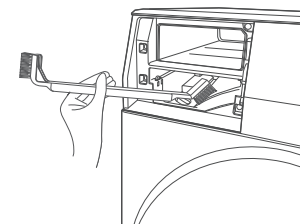

清洗洗涤剂盒内腔

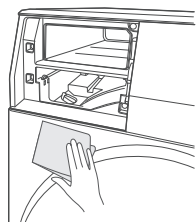

清洁洗涤盒下方前封门处，水渍或者洗涤剂残留堆积，会造成外观腐蚀

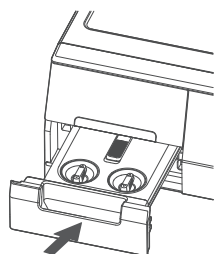

清洗完成后，再将洗涤剂盒装回

2 建议每2个月清理

1 清洁过滤器

注意

- 关闭过滤器门前，请确保紧急排水管堵头已塞好，排水管已装回，过滤阀已安装到位，避免漏水或异常噪音等现象发生。

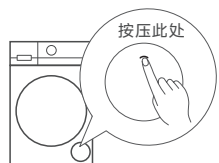

拔掉电源插头，轻按，过滤器门自动弹出



拉出紧急排水管



拔下紧急排水管堵头，将管内污水排至水盆或容器内后将堵头塞好



使用钳子夹住，向左旋转取下过滤阀



取出杂物

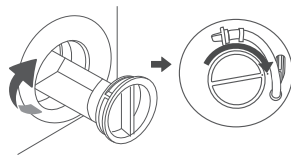

过滤阀拧至限位筋即安装到位，并装回排水管

2 清理进水阀/进水管滤网

注意

- 如打开水龙头后不进水或进水不足，请清洗进水阀处的滤网；
- 清洗前请关闭洗衣机进水龙头；
- 如果毛刷刷不干净，也可以拔出过滤网单独清洗；重新连接后，缓慢打开水龙头，检查确保不漏水。

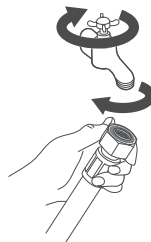

拧下水龙头处进水管



取出进水管滤网



用水冲洗滤网，清理干净后将滤网及密封圈装回

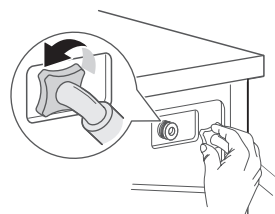

拧下洗衣机处进水管

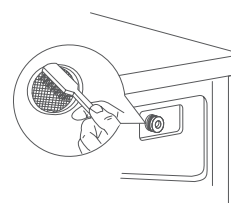

用毛刷清洗进水阀处过滤网

特殊状况维护保养

1 长时间不使用

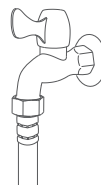

程序完成后，关闭水龙头，断开水管

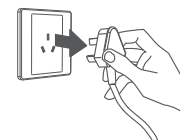

将洗衣机关闭并拔下电源线

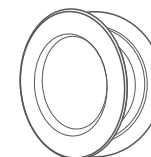

打开机门，保持筒内空气流通

2 需要紧急开门时



关闭电源，等待机器进行排水、降温等安全检测与设置，门锁打开后重新开机



选择洗涤模式



选择单脱水程序



运行单脱水程序，进行排水



程序结束后，等待机器解锁

若以上步骤无法打开或停电时，请根据下面紧急开门步骤操作。

⚠ 注意

- 操作前请关闭电源，并拔出电源插头；
- 正常洗涤时请勿使用此拉绳，如需紧急使用，建议将水位排至洗衣筒筒口以下且待水冷却后再打开，避免因筒内残留水过多，高温状态流出可能造成烫伤危险。

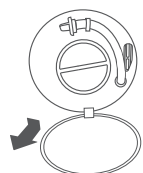

断电情况下，打开过滤器门



拔出紧急排水管，将筒内冷却好的水排出



用工具插入橙色紧急拉绳，向下拉，打开洗衣机门锁

3 其他紧急情况如何处理

🔌 停电后如何处理？

如停电后机器进入断电记忆状态，重新来电后，机器将自动开机继续运行程序。

🔌 停水后如何处理？

停水后将无法完成进水过程，机器显示E10或E11；通水后，按“启动/暂停”键恢复运行。

🔌 漏水如何处理？

漏水应及时关闭电源及水龙头，排查以下情况：



此种情况为洗衣粉/洗衣液放置过多或者洗涤剂过浓造成，请将程序更改为“漂+脱”程序并增加漂洗次数



检查衣物是否夹在门玻璃与密封圈处；检查密封圈、门玻璃是否有杂质和异物，并擦拭干净



- 1.请检查下水道是否堵塞，造成排水不畅，清理排水管，检查进水管是否拧紧；
- 2.请检查密封圈是否破损，必要时请专业人员修理

4 结冰及防冻处理

本机最佳使用环境为(2-35)°C，若在2°C以下环境中使用，可能会损坏水路系统；如机器刚从0°C或0°C以下环境移入室内，需静置一天待冰融化后再使用。

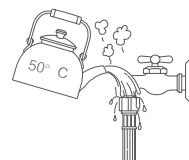

用温水冲洗水龙头

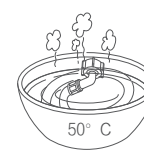

冲洗水管

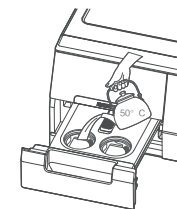

用温水冲洗洗涤剂盒

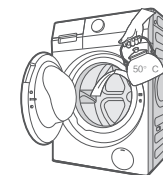

用温水冲洗内筒

如果您的机器放在易受冻的房间内，使用后请务必将进水管和排水阀内的残留水排尽。

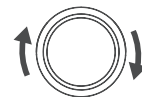

启动除单脱水程序外的一个洗涤程序排水(40s)

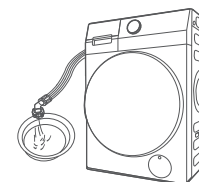

拔下进水管后排水



排出排水阀里残留水

特殊状况自检

提示

- 当机器出现异常，请先按如下对应情况进行检查排障，如无法解决请拨打服务热线：400-8228-228 进行报修。

特殊状况	可能原因	对应方法
洗衣机无法启动	机门没有关紧 供水龙头没有打开 没有按“启动/暂停”按键	重新关闭机门 确认打开水龙头 按“启动/暂停”按键启动程序
门打不开	机器的安全保护设计正在工作	关闭电源重新开机(等待机器安全后)
加热故障	NTC损坏、加热管老化	可以正常洗涤衣物只是不能加热洗涤，应及时与专业人员联系
指示灯或显示屏不亮	断电或电脑板、线束故障	请确认未停电，以及电源插头正确插接
洗涤效果不佳	衣物太脏 洗涤剂剂量不足	选择合适的洗衣程序 正确选择洗涤剂或专用机洗低泡洗衣粉
烘干效果不好	未清洁滤网 未选择合适的干衣程序 放入过多衣物 衣物包含复合面料，如冲锋衣	清洁过滤网 选择合适的干衣程序 放入衣物时，不要超过对应程序的最大衣物量 将衣物内侧外翻后烘干
烘干时间过长	衣物过于潮湿 自动判干程序根据衣物湿度 自动调节烘干时间	衣物脱水并抖散后再放入机器
震动过大、噪音较大	运输螺栓未拆除 机器未安装在坚固的水平地面	拆除机器背面4颗运输螺栓 按压机器顶盖对角线，调整底脚使机器平稳
机器中途停止运行	停电或电源未正确插接	检查是否停电，并正确插接电源插头
门封残留毛屑	洗涤衣物有毛屑脱落	选择洗涤程序重新冲刷

信息代码	原因	解决方法
E30	机门未合上	请确认衣物没有被机门压住，重新关闭机门后按“启动/暂停”继续。
E10	洗涤进水超时	请确认水龙头已经打开，水压正常； 请勿弯曲进水管，并清洁进水阀过滤网； 请确认机身后排水管道管夹未被拆卸。
E11	漂洗进水超时	请勿将排水管插入下水道过深处，以及确认排水管未弯折，管内无积水。
Ub	衣物不平衡	将衣物取出抖散或拧掉部分水分后重新放入，按“启动/暂停”键重新运行。
E21	排水超时	清理排水泵杂物； 排水管最高处请勿超过100cm。
E12	洗衣机溢水	关机后重新开机启动。
E99	滤网盒未关闭	安装回滤网盒后，按“启动/暂停”键继续运行。
E97	滤网堵塞	机器暂停，需要清理滤网后，按“启动/暂停”键继续运行。
E37	出筒NTC故障	拔掉电源后开机重启，如再次出现相同的错误显示，请拨打服务热线 400-8228-228 报修。
E38	进筒NTC故障	
E33	水位传感器故障	
E80	主板和显示板 通讯报警	
E82	检测小板和显示板 通讯报警	
E90	压缩机出风口 NTC故障	
8888	其他	

智能家电联网指引

1 智能家电通电

请将您的智能家电接通电源。

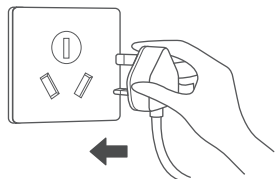

2 下载安装“美的美居”应用，注册账号并登录。

扫描下方二维码或在应用市场搜索“美的美居”下载并安装App。打开“美的美居”App后，点击“添加设备”按钮，根据向导完成账号注册并登录。



⚠ 注意事项

- 为产品联网时，请将手机尽量靠近本产品。
- 请确认您的手机已连上家里的无线网络，并知晓您家里的无线网络密码。
- 请在联网时根据App提示，选择当前家庭无线网络时，请注意选择2.4GHz无线网络。（注：一般2.4GHz网络在室内穿墙能力和覆盖范围都比5GHz网络更优，考虑机器的摆放位置，使用2.4GHz网络更稳定。）
- 路由器无线网络名称不建议含有中文或特殊字符（包括标点符号，空格等）。
- 建议同一路由器下连接设备数不超过10个，避免因信号不稳定对联网造成影响。
- 若路由器或无线网络名称密码更改，需重复以上过程重新联网。
- 本产品无法连接需二次验证的无线网络（通常出现在如酒店、商场等的公共场所）。
- 随产品技术更新，美的美居App内容可能会有所变更，实际以美的美居App内展示向导为准。
- 本设备包含型号核准代码（分别为）CMIIT ID: 2021DP4011的无线电发射模块。

3 添加设备

- ① 打开“美的美居”App，请同意“美的美居”应用向您申请的权限。同时打开您手机的蓝牙开关。若弹出“发现一台新设备”的弹窗，点击电器图标去添加。



- ② 若没有弹出“发现一台新设备”的弹窗，请点击页面右上角“+”按钮，扫描家电机身智能二维码添加或通过选择型号添加。



- ③ 根据App的引导，为设备连接网络。若联网失败，请参考App页面指引进行操作。



使用说明

洗衣技巧

● 提示

- 开始洗衣前，请查看衣物标签，确认衣物是否可以机洗，并选择合适的洗涤程序。

1 查看衣物标签（供参考）

洗涤：符号内数字为清洗衣物的最高温度，符号下面的横杠表示允许翻转的程度。

	正常翻转，最高洗涤温度95℃
	轻柔翻转，最高洗涤温度60℃
	非常轻柔翻转，最高洗涤温度30℃
	仅可手洗，若未标明温度，使用最低温度或冷水
	请勿水洗

专业洗衣

	只能干洗，字母
	代表所需洗涤剂
	类型
	只能专业湿洗
	请勿干洗

2 衣物准备



清空所有衣物口袋，如钉子、发夹、火柴、笔、硬币、纸币、纸巾、钥匙等物品

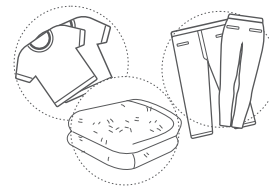

请将不同材质的衣物、易褪色、易掉毛的衣物分开洗涤

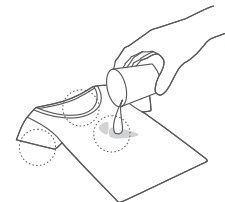

污渍久置后会很难洗净，请于洗涤前对衣物袖口、领口等其他脏污处进行预处理，如在脏污处倒少量溶有洗涤剂的水，有助于去除污渍

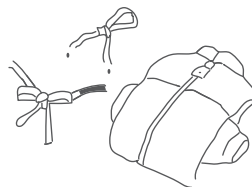

请将衣物拉链拉上、钩形扣扣好并系好系带，以确保这些物品不会刮破其它衣物



表面易起球衣物和长绒衣物，建议内层外翻后再洗涤

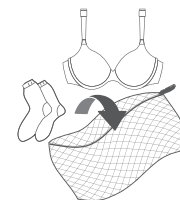

易缠绕、易磨损及小件，如女士内衣、丝绸睡衣、袜子等请放入洗涤网袋中，搭配其他衣物一起洗涤

3 洗涤及脱水技巧

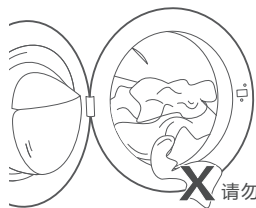

请勿卡夹

关门时，请确保衣物未被卡夹在密封圈和机门之间，以免机器在运转过程中，拉扯损坏密封圈导致漏水

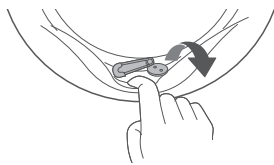

请检查密封圈的皱褶部分是否有异物，若有异物，请去除所有异物



机器显示Ub，请取出拧水并抖散铺开重新放入，按“启动”键，重新脱水

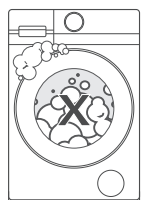

适量添加洗衣粉、洗涤剂，添加过多会导致泡沫溢出，请参考各洗涤剂品牌的使用说明

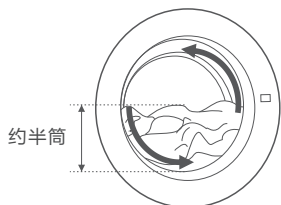

半筒左右的衣物量能充分利用摔打，达到较好的洗涤效果

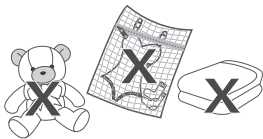

毛绒玩具、厚重毛巾被、毛衣、地垫等厚重衣物以及装入洗涤袋的衣物请勿单独放入洗衣机内洗涤，防止偏心导致脱水失败

4 程序运行过程中如何变更程序

基于安全设计，运行中的变更程序，需长按电源键关机后，等待排水、降温、门锁解锁后，再开机重新选择程序。

烘干技巧

提示

- 请查看衣物标签，确认衣物是否可以烘干，并严格按照衣物标签进行烘干程序选择，避免造成衣物损坏。

1 查看衣物标签（供参考）

可以烘干

- 可用滚筒烘干
- 常温烘干
- 低温烘干

不可烘干

- 不可用滚筒烘干
- 挂绳/悬挂晾干
- 阴凉处平铺滴干
- 滴干
- 阴凉处晾干
- 禁止拧干
- 挂干
- 平放晾干
- 不可熨烫

2 不宜烘干的衣物



带金属、橡胶、塑料材质内饰的衣物，若进行烘干易烫坏、黏连



皮质衣物、带皮毛的衣物请勿烘干，以免变形褪色及其他损伤

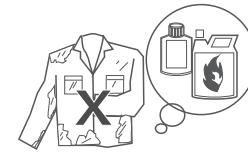

烘干沾有汽油、酒精、石油、苯、辛纳水、清洁剂、干洗剂、除斑剂、丙酮、煤油、美容用油、按摩用油、动物系油、机械油、干洗油、挥发剂、松脂、树脂、蜡、除蜡剂、香蕉水、消毒片等挥发性、易燃物质的衣物

3 烘干建议说明

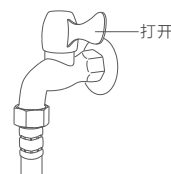

烘干过程中请务必打开水龙头

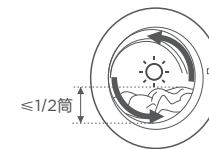

烘干时长与衣物量有较大关系，较少的衣物量利于衣物翻转与热空气流通，建议最佳烘干容量不超过1/2筒



深色衣物很容易粘毛或掉色，请避免将深色和浅色蓬松的衣物一起烘干



建议 ≤1.5kg

羽绒服烘干需使用羽绒服专用烘干程序，烘干结束后立即拿出，轻轻拍打揉搓使羽绒分布均匀

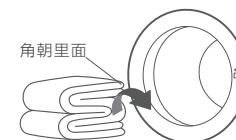

大件衣物，如床单、被罩、毛毯等，请按图示方法折叠后放入，有助于提升烘干效果，避免包裹成团

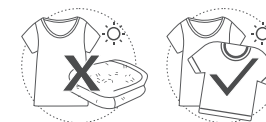

为了达到更好的烘干效果，尽可能选择材质及厚度一致的衣物一起烘干，厚度不一致时较厚的衣物可能会烘不干



纯棉、羊毛等易缩水类织物、丝绸、氨纶、二烯类弹性纤维的服装，请用专用程序烘干



请在烘干前翻转衣物(拉链向内)，避免刮衣物



烘干床单、窗帘等大尺寸织物时，如果烘干过程出现成团，可暂停运行，抖散后继续烘干

4 烘干中途如何打开机门



烘干过程中若需要打开洗衣机门，请长按“启动/暂停”键



显示屏会显示 Hot 及剩余时间

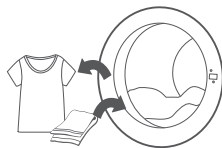

冷却结束可打开机门取衣或添衣



再轻按“启动/暂停”键可继续烘干，长按电源键可结束烘干



烘干过程中加热器会持续加热，请勿直接拔掉电源，拔掉电源会造成温度升高，造成安全风险

⚠ 注意

- 若长按“启动/暂停”键无效，请长按“电源”键关闭机器，再长按“电源”键重启机器，此时机器处于锁定状态，风机持续工作冷却机器。等待约2分钟冷却结束，机器解锁后方可打开机门。

● 烘干使用情况说明

- 衣物烘不干：**如衣物放置时团在一起、烘干较难翻转的衣物或者厚衣物与薄衣物一起烘，烘干过程无法翻转，造成热空气无法充分与衣物接触和流动；
解决办法：将衣物未干部分翻转到外侧，再次放入烘干，可以根据情况选择定时烘干。
- 衣物烘干后褶皱：**较多衣物、较难翻转的衣物容易产生褶皱；
解决方法：易褶皱的衣物，烘干后建议熨烫处理。
- 衣物烘干后缩水：**毛衣、针织衫等衣物洗涤和烘干时候较易缩水，这类衣物需严格按照衣物标签要求进行洗涤和烘干，不合适的温度是缩水主要原因；
解决方法：这类衣物建议直接晾晒，或根据衣物标签的温度或使用专用程序烘干，烘干结束立即拿出并展平，缩水程度会减轻。
- 烘干的声音说明：**烘干前的脱水转速一般比较快，烘干时的脱水噪音会比洗涤脱水噪音大；烘干过程中会伴有风机声音及排水声音。
- 机器发烫请勿触碰：**烘干过程中机身也会一定程度发热，在烘干过程请不要触摸门玻璃等，小孩应远离洗衣机；干衣程序结束后，方可打开机门；如需中途拿放衣物，建议长按“启动/暂停”后，冷却2分钟左右，再开门拿放衣物，避免烫伤。
- 烘干时间延长的说明：**机器在低温情况下或者在滤网堵塞的情况下，可能会延长烘干时间。

洗涤剂盒介绍

👉 注意

- 本机型洗涤剂盒为自动投放洗涤剂盒，可以存储一定量的洗衣液及柔顺剂，不必每次都添加；
- 洗衣粉或凝珠类洗涤剂请直接与衣物投入洗涤筒内，请勿放入洗涤剂盒，以免堵塞投放口，使用洗衣粉或洗衣凝珠时，请关闭自动投放；
- 对于结块及粘稠的洗涤剂或添加剂，在倒入洗涤剂盒之前，建议用少量水稀释；
- 请选择正确的投放口投放，错误投放可能会导致泡沫残留，衣物洗不干净；
- 洗涤剂盒请装好后再开机，机器运行时请勿打开洗涤剂盒，防止水或泡沫溢出。

洗衣液投放（自动投放）

- 请选择低泡洗衣液，高泡易造成漂洗不干净、或泡沫溢出漏水；
- 特别粘稠的洗衣液，建议根据实际情况稀释后使用；
- 通电情况下，洗衣机开机时，会自动检测洗衣液余量，如屏幕“”图标闪烁，表示自动投放盒内洗衣液余量不足，请拧开盖后添加洗衣液；
- 添加完洗衣液后，请务必将盖子拧好。

柔顺剂投放（自动投放）

- 洗衣机会在最后一次漂洗阶段投放柔顺剂，请务必不要在此投放口内投放洗衣液；
- 柔顺剂一定程度上可中和洗衣液、洗衣粉的残留；
- 通电情况下，洗衣机开机时，会自动检测柔顺剂余量，如屏幕“”图标闪烁，表示自动投放盒内柔顺剂余量不足，请拧开盖后添加柔顺剂；
- 添加完柔顺剂后，请务必将盖子拧好。

使用洗衣粉或洗衣凝珠（需关闭自投）



选择好洗衣程序后，连续轻触“洗衣液”按键



关闭洗衣液自动投放



将洗衣凝珠或洗衣粉与衣物一起放入筒内

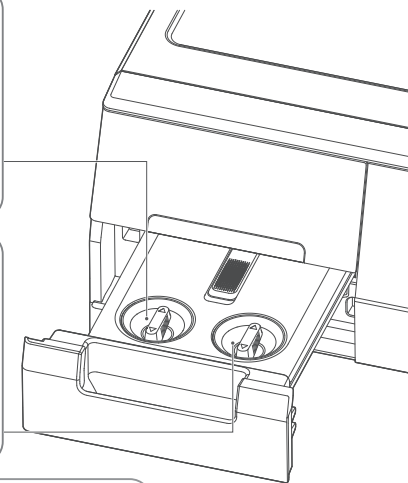

多维毛屑净滤盒介绍

👉 注意

- 每次使用烘干功能后，请及时清理毛屑净滤盒，并将其装回原位，若用水冲洗，须晾干后再安装（清洁步骤请查看P08-P09）；
- 如在无滤网的情况下，请勿使用烘干功能；
- 烘干过程中请勿打开毛屑净滤盒，以免产生的温度差导致机器误判干。

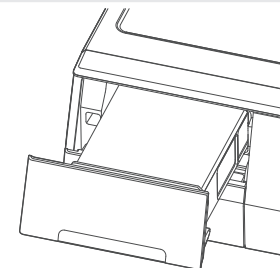

i 安全使用提示

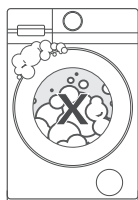

过量使用或使用不当的洗涤剂、洗衣粉（如高泡），会导致泡沫溢出漏水，触发智能消泡程序增加运行时间



当发现泡沫溢出漏水时，请擦除泡沫，避免腐蚀洗衣机，并等待机器进水消泡，或运行单独的“漂+脱”程序

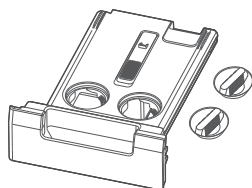

清洗前请先确认洗涤剂、柔顺剂盒内是否有残留液，防止洗涤剂流出，机器挪动或维修前，务必将洗涤剂盒抽出放置于安全地点

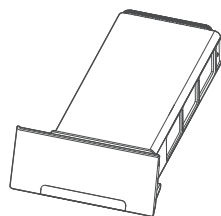

机器挪动或维修前，务必将毛屑净滤盒抽出放置于安全地点



禁止使用具有挥发性、腐蚀性的清洗剂进行清洗，诸如酒精、汽油等

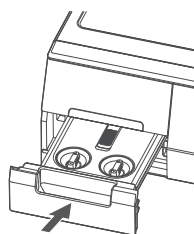

洗涤剂盒及毛屑净滤盒请及时关闭，打开投放时请注意不要让小孩在洗衣机前玩耍，避免碰伤

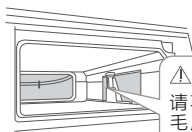

热交换器
请不要将手伸入毛屑净滤盒内腔中接触热交换器

本机热交换器有自清洁功能，毛屑净滤盒内腔有水汽，为正常现象

控制面板介绍

提示

- 图案仅为示意，仅以程序、功能模块为例介绍，具体显示请以您购买的产品实物为准。

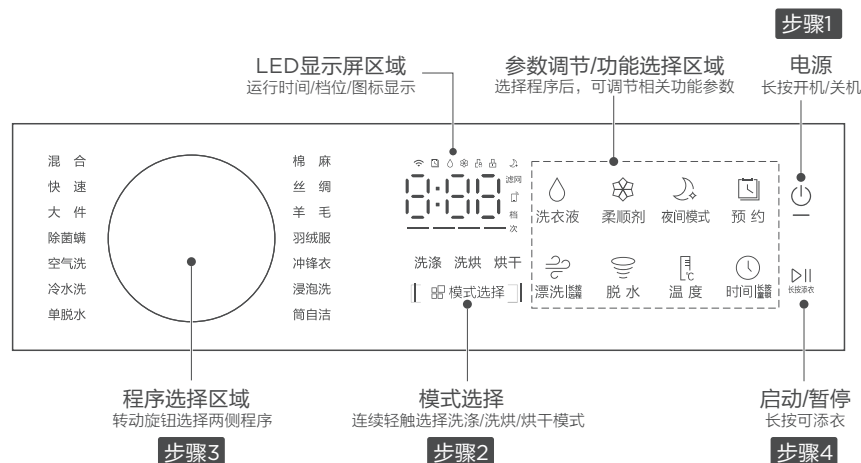

显示图标介绍

无线网络	预约	洗衣液	柔顺剂	童锁	门锁	夜间模式
长按远程	滤网 快闪表示多维毛屑净滤盒未安装到位\熄灭表示多维毛屑净滤盒已安装到位					
24 预约时间	1:30 剩余时间	E 30 故障代码	Hot 冷却中	12- 转速1200	End 洗衣结束	
洗衣液	L-1 L-2 L-3 AU OFF	智能投放 关闭自投		柔顺剂	L-1 L-2 L-3 AU OFF	智能投放 关闭自投

功能介绍

提示

- 因不同模式下不同程序可选附加功能有差异，可能存在程序下某个功能按键不亮(不可选)，请按实际显示内容选择；
- 标注  的功能为App功能，需下载安装美的美居App，在App端使用；
- 图案仅为示意，均以程序、功能模块为例介绍，具体显示请以您购买的产品实物为准。

图标	功能	功能介绍
	开关	长按电源按键，面板指示灯亮起，机器即进入待机状态。
	模式选择	开机后连续轻触此键，可分别切换洗涤/洗烘/烘干三种模式。 · 当切换到“洗涤”模式时，机器进入洗涤模式，转动旋钮可选择洗涤程序。 · 当切换到“洗烘”模式时，机器进入洗涤+烘干模式，转动旋钮可选择洗涤并烘干的程序。 · 当切换到“烘干”模式时，机器进入烘干模式，转动旋钮可选择烘干程序。
	洗衣液	根据需要选择洗衣液投放量：  ，由少到多，RU 为智能投放，OFF 为关闭自动投放。
	柔顺剂	根据需要选择柔顺剂投放量：  ，由少到多，RU 为智能投放，OFF 为关闭自动投放。
	夜间模式	选择夜间模式后，机器将关闭按键音并降低运行声音，以便更好地保证家人夜间的休息。
	预约	选择好程序并调节好参数后，连续轻触预约按键可选择预约时间，选择好预约时间后，轻触“▶ ”完成预约。预约程序启动后，显示预约时间，预约时间到达后，显示程序剩余时间。
	漂洗	选择洗涤/洗烘程序后，连续轻按此键可以调节漂洗的次数。
	脱水	选择洗涤/洗烘/烘干程序后，连续轻按此键可以调节脱水的时间。
	温度	选择程序后，连续轻触此按键可以选择洗涤时的加热温度，选中后屏幕显示温度。
	长按添衣	对应模式下选择好程序后，按此键启动程序；如果洗衣机正在运行，按此键会暂停洗衣机工作。
	转速	同时轻触“脱水”及“温度”按键可调节所选程序脱水时的转速。
	特渍	可调节含特渍功能的洗涤/洗烘程序（如混合、大件、衬衫、婴儿服）中对应的污渍类别，更多污渍类别选择请至美的美居App使用。

图标	功能	功能介绍
	时间	在洗衣机工作模式（洗涤 / 烘干 / 洗烘）下，连续轻触此键可调节所选模式下所选程序运行的时间。
	长按童锁	<p>长按有“长按童锁”字样的按键开启童锁，可以有效防止儿童乱按或不小心引起的错误操作，再长按可解锁。</p> <p>提示</p> <ul style="list-style-type: none"> 洗衣机开始运行后才可启用童锁； 机器开始运行后，“长按童锁”按键不会亮起，您可以转动旋钮点亮按键，再打开童锁功能； 设定“童锁功能”后，按任何键（除电源开关键外）都不能对洗衣机进行操作，如果想要操作洗衣机，请先将“童锁功能”解除后再进行。  <p>转动旋钮点亮童锁按键 → 长按开启童锁 → 屏幕童锁灯亮起</p>
	长按远程	<p>联网后，长按有“长远程”字样的按键，可开启App远程控制功能(未开启状态下，仅可选择程序、调节参数等，无法启动/预约)，设备进入单次授权状态，开启后显示屏区域显示“”图标，再次长按此键可解除远程控制。</p> <p>操作步骤</p> <p>前提：1. 确保设备已联网并绑定美的美居App 2. 操作前请确认机门已完全关闭</p> <p>单次授权</p>  <p>长按电源键开机 → 长按有“长远程”字样的按键筒门上锁（每次使用该功能都要授权） → 机器显示“”图标，表示已开启远程控制 → 远程控制功能开启后，即可通过手机App远程启动/预约您的洗衣机</p> <p>提示</p> <ul style="list-style-type: none"> 单次授权成功后，如果在控制面板上使用中途添衣功能（门锁解锁），远程控制功能会失效； 单次授权，每次开机都需要重新在面板授权。

图标	功能	功能介绍
—	水位	可在美的美居App调节该参数，用于调节洗涤，漂洗水位。
—	烘干度	可在美的美居App调节该参数，用于调整衣物的烘干程度，可选“标准”/“强”，默认烘干度为“标准”。

特色功能



自动称重 开机后在进水/烘干前，机器旋转进行干/湿布称重。洗衣机将根据自动称重的数据设定水量、洗衣液、柔顺剂投放量、烘干时间等。

自动水位 洗衣机配置衣物量称重算法，根据检测结果自动设定水位，一般无需调整水位；滚筒是利用摔打和衣物摩擦的方式进行洗涤，用水量远小于波轮但不影响洗净效果。

筒灯 待机时筒灯常亮，洗衣机运行之后，按任意按键会点亮筒灯。在机器运行状态，筒灯打开后约一分钟自动关闭。

Ub脱水不平衡感知 在高速脱水前，洗衣机会通过约100rpm/min的转速进行衣物偏心检测。
 1.偏心检测是避免衣物偏心过大，在脱水离心力作用下导致机器剧烈晃动或者移位，保护洗衣机；
 2.当检测到偏心大时，洗衣机会通过低速转动内筒，使衣物重新平衡分布；
 3.当多次分布后仍无法达到平衡时，机器会提示“Ub”，请将衣物取出抖散或拧掉部分水分后重新放入，按  键重新运行。

消泡 为防止洗衣粉/洗衣液过多导致泡沫在程序运行阶段溢出，软件设有泡沫感知检测功能。当感知到泡沫时，机器进入排水或静置状态或缓慢转动、进水除泡，此时，程序剩余时间可能回跳，为正常现象；洗涤阶段少量泡沫溢出，请及时擦除避免腐蚀洗衣机。

中途添衣 在洗衣或烘干过程中长按  键，洗衣机进行安全检测与设置，如排水、降温等达到安全状态，听到“pa”声后解锁成功。添加衣物后关好门，按下  键，程序继续运行。

注意

- 洗衣机在运行时温度较高或水位高于筒口的状态下中途添衣功能不响应；
- 洗衣机内筒还在旋转、内筒中有大量水或泡沫以及内筒中水温较高时，都不是安全状态，不可强行开门。

智能物联

- 1.设备控制：手机端操作更便捷：选择程序模式、设定程序参数、控制设备的开机、关机、暂停及定时预约等操作；
- 2.消息提醒：洗衣情况及时获取：接收程序结束提醒等信息、假性故障问题及解决方案，实时查看设备的运行状态，剩余运行时间等信息；
- 3.语音控制：支持通过小美音箱对洗衣机进行语音控制；
- 4.在线客服：支持在线视频、图文沟通，提升解决问题效率；
- 5.耗材购买：在线一键购买官方耗材，品质更有保障。

忘取无忧

可在“美的美居”App中开启此功能，设备将在洗涤/烘干/洗烘完成后您忘取衣物时智能推送忘取提醒，机器会在最长8小时内（可选时间2/4/6/8h），周期性自动运行新风及抖散功能，直到您取走衣物。

程序介绍

提示

- 请查看衣物标签，选择合适的洗衣程序，程序内容以实际机型显示为准；
- 如下清单包含云程序，标注  的功能为App功能，需配网后在美的美居App下载后选择使用。

洗涤模式	衣物量 (建议最大)	程序说明
混合	12.0kg	适用于洗涤棉织物/化纤/混纺类型等织物、被单和枕套、餐布、内衣、毛巾、衬衫等衣物，但不包括如丝绸、精细织物、运动服、深色衣服、羊毛、羽绒被、窗帘等特殊衣物。
快速	2.0kg	快速洗涤，适用于小洗涤量和轻污衣物；为了达到最佳洗涤效果，建议衣物重量不超过2.0kg。
大件	12.0kg	适用于大件衣物，如床罩、枕头套、沙发罩、毛毯等。
除菌螨	6.0kg	针对床上用品采用高温长效杀菌，清除深层残留螨虫细菌，帮助消除过敏原；例如室内螨虫、花粉及猫毛；洗涤前请查看衣物洗涤标签；为了达到最佳除螨效果，建议衣物重量不超过6.0kg。
冷水洗	6.0kg	冷水洗涤达到护色护型、省电、洗净的效果；适用于不能高温、易褪色变型的衣物。
单脱水	12.0kg	适用于需要单脱水的衣物。
棉麻	3.0kg	适用于棉质织物，例如毛巾布、针织衣物、T恤、工作服、床套、和婴儿衣物等。
丝绸	2.0kg	洗涤如丝绸类等柔软面料的衣物；为了达到最佳洗涤效果，建议衣物重量不超过2.0kg。

洗涤模式	衣物量 (建议最大)	程序说明
羊毛	2.0kg	为了保护羊毛纤维，避免发生收缩和扭曲变形，洗衣机以较缓的洗涤节拍、较低的温度及脱水转速进行洗涤；适用于可机洗的羊毛或羊毛混纺织物。如衣物护理标签未注明清洗水温，则使用冷水设置。 提示 ● 为了达到最佳洗涤效果，衣物重量请勿超过2kg； ● 洗完后请立即拿出，平铺拉直晾晒。
羽绒服	2.0kg	适用于羽绒衣物，如羽绒服、羽绒马甲、羽绒裤、薄羽绒被等。
冲锋衣	6.0kg	适用于冲锋衣、防水透气夹克等衣物的洗涤；为了达到最佳洗涤效果，建议衣物重量不超过5.0kg。
筒自洁	请勿放入衣物	采用高温清洁洗衣内筒。 注意 ● 注意运行过程中不要触摸洗衣机，避免烫伤； ● 不可加入洗衣粉或洗衣液，可使用专用清洁剂； ● 请勿放入衣物； ● 建议用户根据个人使用情况，定期运行“筒自洁”程序，对洗衣机内外筒进行清洁。
浸泡洗	12.0kg	在洗衣过程中先将衣物预清洗，并浸泡后再进行洗涤；适用于含汗渍、油脂、皮脂等蛋白质成分污渍的衣物和极脏的衣物。
速洗30'	3.0kg	快速洗涤，适用于小洗涤量和轻污衣物。
除菌洗	6.0kg	此程序需要配合消毒液使用，给衣服深层消毒；为保证除菌效果，建议衣物重量不超过6.0kg。
夜间洗	6.0kg	选择夜间洗功能后，机器将关闭按键音并降低运行声音，以便更好地保证家人夜间的休息。
消毒洗	6.0kg	持续高温消毒洗涤，为保证消毒效果，建议衣物重量不超过6.0kg。
牛仔	6.0kg	适用于牛仔类衣物的洗涤。
内衣	6.0kg	增加漂洗次数，充分洗掉衣物上的残余洗涤剂，适用于棉麻背心、内衣等。
衬衫	6.0kg	适用于棉质和混纺纤维的衬衫和短上衣，减少褶皱产生。
婴儿服	6.0kg	适用于婴儿类的衣物，如棉麻织物、内衣、枕套、床单、婴儿服装等。
节能	6.0kg	适用于脏污程度一般的白色和不褪色棉质衣物。设定此程序可达到良好洗涤效果并降低能耗。
漂+脱	12.0kg	适用于需要单独漂洗+脱水的衣物。

洗烘模式	衣物量 (建议最大)	程序说明
混合	7.0kg	适用于棉质类与合成织物混纺织物的洗烘。
快速	1.0kg	适用于少量轻薄小件类衣物的快速洗烘。
大件	2.0kg	适用于大件衣物，如床罩、枕头套、沙发罩、毛毯等。
除菌螨	4.0kg	往筒内添加消毒液后洗涤并烘干衣物，给衣服深层消毒。
棉麻	3.0kg	适用于棉质织物的洗烘，例如毛巾布、针织衣物、T恤、工作服、床套、和婴儿衣物等。
丝绸	1.0kg	洗烘如丝绸类等柔软面料的衣物。
羊毛	1.0kg	为了保护羊毛纤维，避免发生收缩和扭曲变形，洗衣机以较缓的洗涤节拍、较低的温度及脱水转速进行洗涤并以较低的温度烘干；适用于可机洗的羊毛或羊毛混纺织物。如衣物护理标签未注明清洗水温，则使用冷水设置。
羽绒服	1.5kg	适用于羽绒衣物，如羽绒服、羽绒马甲、羽绒裤、薄羽绒被的洗烘。
冲锋衣	2.0kg	适用于冲锋衣、防水透气夹克等衣物的洗烘。
浸泡洗	5.0kg	在洗衣过程中先将衣物预清洗，并浸泡后再进行洗烘；适用于含汗渍、油脂、皮脂等蛋白质成分污渍的衣物和极脏的衣物。
冷水洗烘	3.0kg	冷水洗涤后烘干衣物，达到护色护型、省电、洗净的效果。
夜间洗烘	4.0kg	选用该程序，机器将关闭按键音并降低运行声音洗涤并烘干衣物，以便更好地保证家人夜间的休息。
毛巾/浴巾	2.0kg	适用于毛巾/浴巾类物品的洗烘。
牛仔	3.0kg	适用于牛仔类衣物的洗烘。
内衣	2.0kg	增加漂洗次数，充分洗掉衣物上的残余洗涤剂；适用于棉麻织物、内衣、婴儿服等衣物的洗烘。
衬衫	2.0kg	适用于棉质和混纺纤维的衬衫和短上衣的洗烘，有效降低褶皱。
婴儿服	1.0kg	适用于婴儿类衣物的洗烘，如棉麻织物、内衣、枕套、婴儿服装等。
除菌洗烘	4.0kg	往筒内添加消毒液后洗涤并烘干衣物，给衣服深层消毒。

烘干模式	衣物量 (建议最大)	程序说明 (潮湿衣物请先脱水)
混合	7.0kg	可用于烘干棉质类与合成织物混纺织物。
快速	-	用于低含水率1-3件合成纤维/薄棉类衣物的烘干。
大件	2.0kg	适用于大件衣物, 如床罩、枕头套、沙发罩、毛毯等。
除菌螨	4.0kg	对耐热衣物进行除菌烘干处理。
空气洗	1.0kg	<p>开机后选择烘干模式下空气洗程序, 可通过“时间”键选择程序时间, App端可选择更多材质分类。该程序为非水洗程序, 适用于祛味场景, 如干燥的衣物, 经过温热的气流循环和内筒的转动节拍, 达到抑菌消毒、清新祛味、蓬松柔软、去皱平整等效果。</p> <p>注意</p> <ul style="list-style-type: none"> • 由于是通过温度祛味 (洗烘一体产品), 请尽量避免有涂层或者不适宜烘干的衣物使用空气洗程序; • 为了达到最佳效果, 建议衣物重量不超过1kg。
棉麻	3.0kg	用于烘干棉质织物。
丝绸	1.0kg	用于真丝、绸缎类衣物的烘干。
羊毛	1.0kg	用于可机洗羊毛类衣物的辅助式烘干。
羽绒服	1.5kg	用于烘干羽绒服/被。
冲锋衣	2.0kg	用于厚重冲锋衣等衣物的烘干。
定时烘	-	适用于除羊毛和丝绸以外的所有衣物的定时快速烘干, 用户可以根据衣物的重量和经验自主通过“时间”按键改变烘干时间。
小件烘	0.5kg	用于烘干手帕、袜子等小物件。
婴儿服	1.0kg	适用于常规耐热的棉质婴童服装的烘干, 对于冬季厚重多层的婴儿保暖棉服, 建议烘干一段时间后, 内外翻转 (包括衣袖), 继续完成烘干。
夜间烘	4.0kg	机器将关闭按键音并降低烘干时运行声音, 以便更好地保证家人夜间的休息。
毛巾/浴巾	2.0kg	用于烘干毛巾或浴巾。
牛仔	3.0kg	用于烘干牛仔织物。
内衣	2.0kg	用于烘干内衣、棉麻织物、婴儿服装等。
衬衫	2.0kg	用于烘干衬衫。

环保清单

产品中有毒有害物质或元素的名称及含量

部品名称 (滚筒)	有害物质					
	铅(Pb)	汞(Hg)	镉(Cd)	六价铬(Cr(VI))	多溴联苯(PBB)	多溴二苯醚(PBDE)
箱体组件	○	○	○	○	○	○
排水管组件	○	○	○	○	○	○
悬挂弹簧/卡箍	○	○	○	○	○	○
螺钉/螺母/平垫圈	○	○	○	○	○	○
电源线	×	○	○	○	○	○
滤波器组件	○	○	○	○	○	○
水位传感器	○	○	○	○	○	○
电容器组件	○	○	○	○	○	○
泵组件	×	○	○	○	○	○
扼流圈	○	○	○	○	○	○
顶盖组件	○	○	○	○	○	○
门部装	○	○	○	○	○	○
灯泡	○	○	○	○	○	○
减震器	○	○	○	○	○	○
变频器	×	○	×	○	○	○
接地线	○	○	○	○	○	○
加热管	○	○	○	○	○	○
筒组件	○	○	○	○	○	○
导线组件	○	○	○	○	○	○
控制系统	×	○	○	○	○	○











本表格依据SJ/T 11364的规定编制

○表示该有害物质在该部件所有均质材料中的含量均在GB/T 26572规定的限量要求以下;
 ×表示该有害物质至少在该部件的某一均质材料中的含量超出GB/T 26572规定的限量要求;
 说明: 超出限量要求的部件或材料均满足《达标管理目录限用物质应用例外清单》的要求;
 以上清单中所包含零部件依据不同产品型号略有不同。

回收提示

本产品的“环保使用年限”为15年, 机器超过使用期限或经过维修无法正常使用后, 不应随意丢弃, 请交由有废弃电器电子产品处理资格的企业处理, 正确的处理方法请查阅国家或当地有关废旧电器电子产品处理的规定。

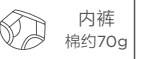
一般衣物参考重量

 混纺外衣 约800g	 夹克 棉约800g	 牛仔裤 约800g	 毛巾被 棉约900g	 单人床单 棉约600g	 工作服(上、下) 棉约1120g
 睡衣 约200g	 衬衫 棉约300g	 T恤 棉约180g	 内裤 棉约70g	 袜子 混纺约30g	

安装验收单

安装类型		<input type="checkbox"/> 上门安装 <input type="checkbox"/> 送货安装		
分类	序号	确认项目	项目要求	确认结果
安装过程	1	安装检查	·洗衣机堆叠前确认底泡中垫从洗衣机下方取出，堆叠后确认压板螺母锁紧。	<input type="checkbox"/> 合格 <input type="checkbox"/> 不合格
	2	确认外观良好	·目测产品无划伤，凹陷等外观缺陷。	<input type="checkbox"/> 合格 <input type="checkbox"/> 不合格
	3	进水管安装后无漏水	·安装进水管后，打开水龙头，观察水龙头连接处或用手触摸没有水滴渗出。	<input type="checkbox"/> 合格 <input type="checkbox"/> 不合格
	4	自动投放功能讲解	·帮用户添加洗衣液柔顺剂； ·自动投放口内不要倒入洗衣粉、洗衣凝珠。	<input type="checkbox"/> 已讲解 <input type="checkbox"/> 未讲解
	5	负载运行无异音(快洗15'程序)	·安装过程已调平，且使用衣物或橡胶块负载，运行程序无异常声音。	<input type="checkbox"/> 合格 <input type="checkbox"/> 不合格
	6	洗衣机联网	·已指导进行洗衣机联网操作，或告知后续联网操作步骤及注意事项。	<input type="checkbox"/> 已知晓 <input type="checkbox"/> 未知晓
指导使用	1	日常注意事项	·放衣物前请先取出口袋的物品； ·确保衣物都放进了筒内，关门时注意门玻璃不要夹住衣物； ·部分特殊的材质不可水洗和烘干，请遵照衣物上的标签使用。	<input type="checkbox"/> 已讲解 <input type="checkbox"/> 未讲解
	2	定期清理保养	·定期打开洗衣机右下角的排水泵进行清理，排水泵是收集衣服中的毛屑和异物的地方，长时间不清理会致洗衣机出现报故障提示或不排水等现象； ·演示首次使用运行筒自洁程序。	<input type="checkbox"/> 已演示 <input type="checkbox"/> 未演示
	3	简单故障处理	·遇到洗衣机显示屏上提示字母代码故障问题时，可根据屏幕提示或查阅说明书处理； ·开机启动跳闸，检查用户家中插座是否异常。	<input type="checkbox"/> 已讲解 <input type="checkbox"/> 未讲解
温馨提示：如有任何问题可拨打说明书上服务热线进行咨询。				
用户签名				

售后服务

产品包修卡

产品相关信息 (用户填写)	
用户姓名:	地址:
购机商店:	检修日期:
产品型号:	检修记录:
发票号码:	更换零部件:
机器编号:	维修人员:
购买日期:	客户确认:

服务承诺

- 1.本产品三包按照国家三包规定执行。
- 2.免费服务范围：一般家庭使用的滚筒洗衣机，产品自向用户交付之日或提供服务完结之日起，享有整机免费包修三年的服务。非家庭使用的洗衣机(如：洗衣房、洗浴中心、学校、部队、医院、公寓、酒店、招待所、企业等团体使用或营利用途)，享有整机免费包修三个月，主要零部件(如：电机、电脑板、排水泵(阀)、过滤器、温控器、进水阀、水位传感器、门锁、加热管)免费包修1年的服务。等外品、商场展示样机销售的洗衣机除不洗涤、不脱水或漏电故障外，其它故障不在免费保修范围。

凡属下列情况之一的，不属免费保修范围

- 1.因用户搬运、安装、使用、维护、保管不当而造成损坏的；
- 2.用户自行或非授权第三方拆卸、改装或拼装产品的；
- 3.超过“三包”有效期的；
- 4.伪造购机凭证的；
- 5.因不可抗力因素如异常电压、火灾、水灾、地震或者动物噬咬等外部原因损坏的；
- 6.配件改装如：进水管加长、排水管加长、隔音棉改隔音板等。

如需相关咨询和服务，请拨打全国服务热线：
400-8228-228

合格证

检验结论	合格
机身条码第12-15位	
年:2025(A:2025/B:2026/C:2027...)	
月:6月(A:10月,B:11月,C:12月)	
日:18	
检验日期	XXXXA 6 18XXXX (示例)