

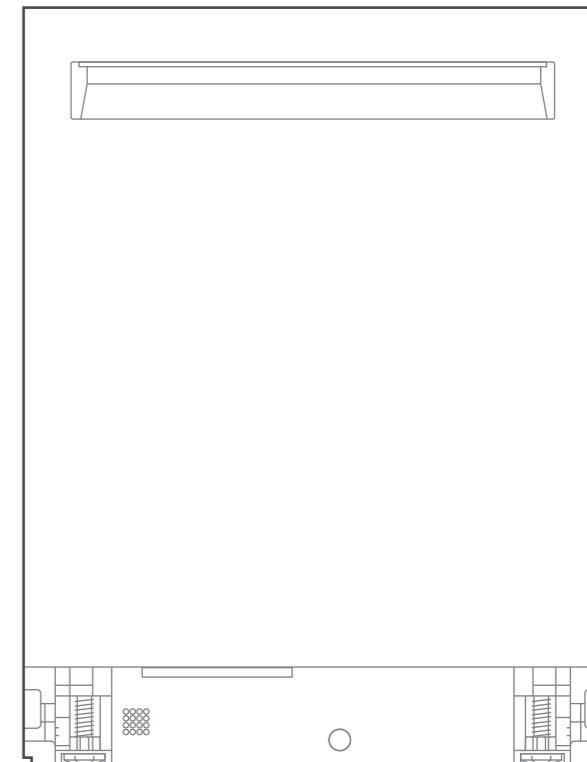

型号 GX1200Max 尊享版

# 洗碗机

## 快速入门指南



使用前请仔细阅读本手册并妥善保管  
更多使用指引请【扫描机身二维码】查看电子版

### 清洁内部

#### ⚠️ 温馨提示

机器长时间没使用产生异味或内部出现水垢，可在分配器洗碗粉添加处添加20 g粉状的柠檬酸或机体清洁剂，然后运行节能洗或自清洁程序清洁内部。

### 常见问题故障自我处理

故障现象	可能的原因	故障处理方法
洗碗机不通电	• 没有连接电源	• 确保电源线插头已经和插座正确连接好
洗碗机通电不启动	• 门没有关紧	• 确保门已紧闭
洗碗机排水不畅	• 排水管打结 • 过滤网阻塞 • 厨房下水道堵塞	• 检查排水管 • 检查过滤器系统 • 检查厨房下水管道确保排水畅通
内胆里有泡沫	• 洗碗粉使用不正确	• 为了避免泡沫的产生，请使用洗碗机专用的洗碗粉。如果发生这种情况，请打开洗碗机门放置20-30min让泡沫挥发掉。若内胆还有泡沫，可运行任意洗涤程序，直到泡沫清除为止 • 使用有效期内的洗碗粉
机器内胆有撞击声	• 洗碗粉过期或发霉	• 暂停正在运行的程序，重新摆放阻碍喷臂转动的餐具
内胆内壁有水珠	• 属正常现象	• 程序运行结束后将洗碗机门微微打开有利于内部干燥
餐具洗不干净	• 餐具摆放不正确 • 洗碗粉的量不够 • 餐具的摆放影响到喷臂的转动 • 过滤器堵塞或洗碗机太久不清洗	• 参考电子说明书“摆放餐具”说明 • 增加洗碗粉的使用量，使用专用洗碗粉 • 重新摆放餐具，保证喷臂可以自由转动  • 清洁过滤器，定期清洁洗碗机
餐具没有完全干燥	• 不正确的装载 • 餐具取出过早	• 按“摆放餐具”说明的摆放建议摆放餐具 • 程序运行完之后不要立即取出餐具。打开机门放出蒸气，等餐具不再烫手时再取出 • 程序无干燥功能，请选择其他程序
粉盒内有洗碗粉残留	• 洗涤程序选择不正确 • 光亮剂太少	• 增加光亮剂的用量，或重新装满光亮剂
	• 餐具阻碍了洗碗粉盒的打开 • 喷臂转动不顺畅 • 预冲洗程序投放洗碗粉不正确	• 重新正确的把碗碟装载到碗盘上  • 检查喷臂是否被餐具卡住不能转动 • 参考电子说明书“洗碗粉”说明

### 产品使用常见问题解答

常见问题	解决方法
想要单独烘干如何操作	• 先开机，然后轻触晶焰消毒键选择晶焰消毒程序，关门立即运行晶焰消毒程序对餐具进行烘干消毒
运行过程中程序更改如何操作	• 缓慢开门暂停当前程序，再长按任一程序键3s取消当前程序，最后轻触所需程序键选择合适的洗涤程序
洗净烘干效果有一定差异的自查方案	• 不要洗完就取出餐具，可以等餐具不再烫手再取出，利用余温进行餐具烘干 • 光亮剂用完了或光亮剂档位过低，重新添加光亮剂或调节光亮剂档位高一档 • 没有选择抑菌储存附加功能，选择洗涤程序后附加选择抑菌储存功能，利用抑菌储存功能进行餐具烘干
洗涤后餐具发白如何解决	• 专用盐用完了或软水器档位过低，重新添加专用盐或调节软水器档位高一档

### 清洁过滤器

#### ⚠️ 温馨提示

取出过滤器发现下方有残留水，这是正常现象。可在清洁完过滤器后运行果蔬洗或海鲜洗程序进行冲洗内部，对残留水进行稀释并排放。

- 取出下碗篮后，按逆时针方向转动过滤圆筒。
- 向上取出过滤器。
- 用流动水和软毛刷清洗过滤器。
- 清洁干净后，请装回原位，注意旋紧（箭头相对）。

### 洗涤程序

程序	云洗涤(节能洗)	云洗涤(自清洁)	云洗涤(消毒洗)	云洗涤(静音洗)	云洗涤(轻柔洗)
程序描述	更充分的浸泡 省电	配合机体清洁剂或 清洁剂清洁内胆	快速高温清洗 加强除菌	低噪音洗涤	精致玻璃 器皿专用
洗碗粉/洗碗液 洗碗块	12+25.5 g / 15 mL 预洗+主洗	30 g / 15 mL 1或2块	30 g / 15 mL 1或2块	30 g / 15 mL 1或2块	30 g / 15 mL 1或2块
洗涤时间 (min)	300	130	150	280	125
能耗 (kWh)	0.953	1.73	2.965	1.59	1.33
水耗 (L)	17.5	14.6	11.3	15.1	14.6
最高洗涤温度 (°C)	51	72	72	72	60

程序	云洗涤(火锅洗)	云洗涤(海鲜洗)	晶焰消毒	果蔬洗	快速洗
程序描述	火锅等重油污 餐具洗涤	海鲜洗涤专用	高温热风烘干 并消毒	果蔬洗涤专用	轻污餐具 短时间洗涤
洗碗粉/洗碗液 洗碗块	30 g / 15 mL 1或2块	-	-	-	25 g / 9 mL 1或2块
洗涤时间 (min)	185	15	120	10	29
能耗 (kWh)	2.36	0.025	0.6	0.025	0.565
水耗 (L)	28	10.7	-	6.2	11.4
最高洗涤温度 (°C)	72	-	-	-	45

程序	超强洗	标准洗	一键洗烘
程序描述	重油污 餐具洗涤	日常饭后 及时清洗	轻污餐具 洗涤烘干二合一
洗碗粉/洗碗液 洗碗块	30 g / 18 mL 1或2块	30 g / 15 mL 1或2块	30 g / 15 mL 1或2块
洗涤时间 (min)	155	120	79
能耗 (kWh)	2.19	1.26	1.622
水耗 (L)	20.3	17.8	11.4
最高洗涤温度 (°C)	72	72	60

#### ⚠️ 温馨提示

表中提供的时间、能耗、水耗数值仅供参考，实际使用中因环境温度、自来水温、压力和餐具等不同会有差异。

表中提供的时间为有光亮剂的状态，当缺光亮剂时，超强洗、标准洗、自清洁、消毒洗、静音洗、轻柔洗、火锅洗等程序增加30分钟；一键洗烘程序增加40分钟。

### 给测试机构的说明

请通过电子邮件联系我们获取实验的条件说明（如装载、洗涤剂 and 噪声测试配置等信息）。联系时请注明产品型号和MES码，您可在机器门的铭牌找到产品型号、机器侧面找到MES码。邮箱：dw\_test\_info\_cn@midea.com

### 摆放示意

#### 顶托盘摆放

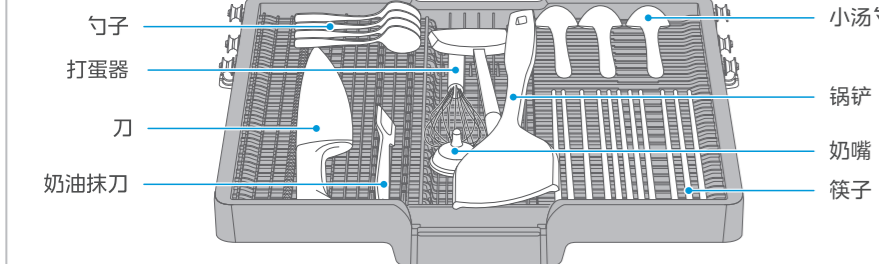

#### 上碗篮摆放

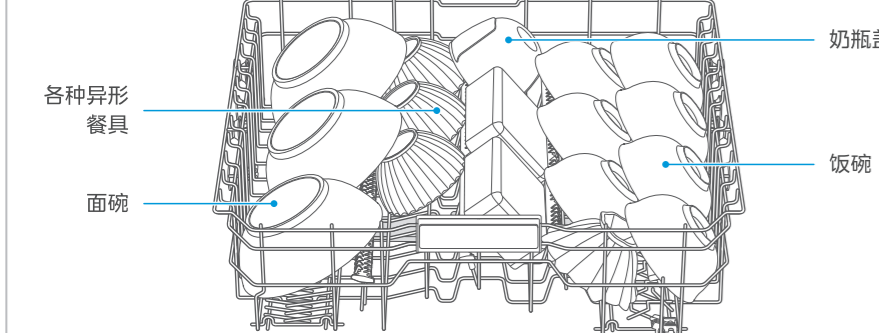

#### 下碗篮摆放

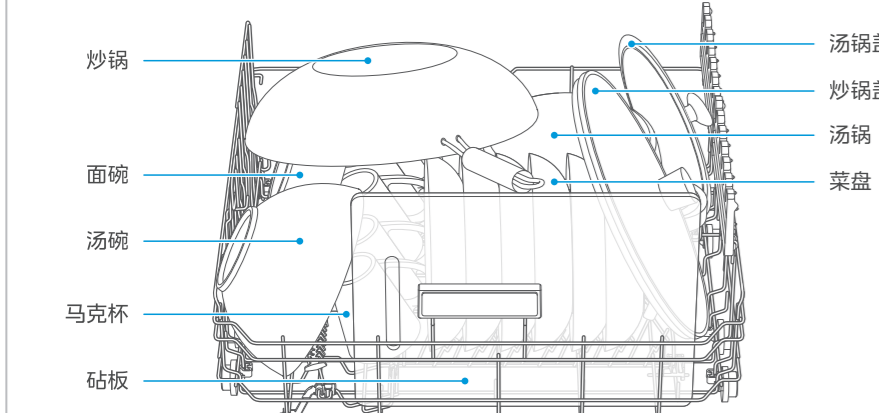

## 产品简介

### 产品特点

#### 顶控操作, 超真实图标设计, 智能投放系统





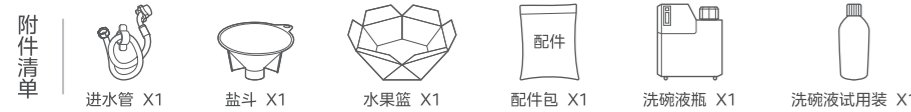
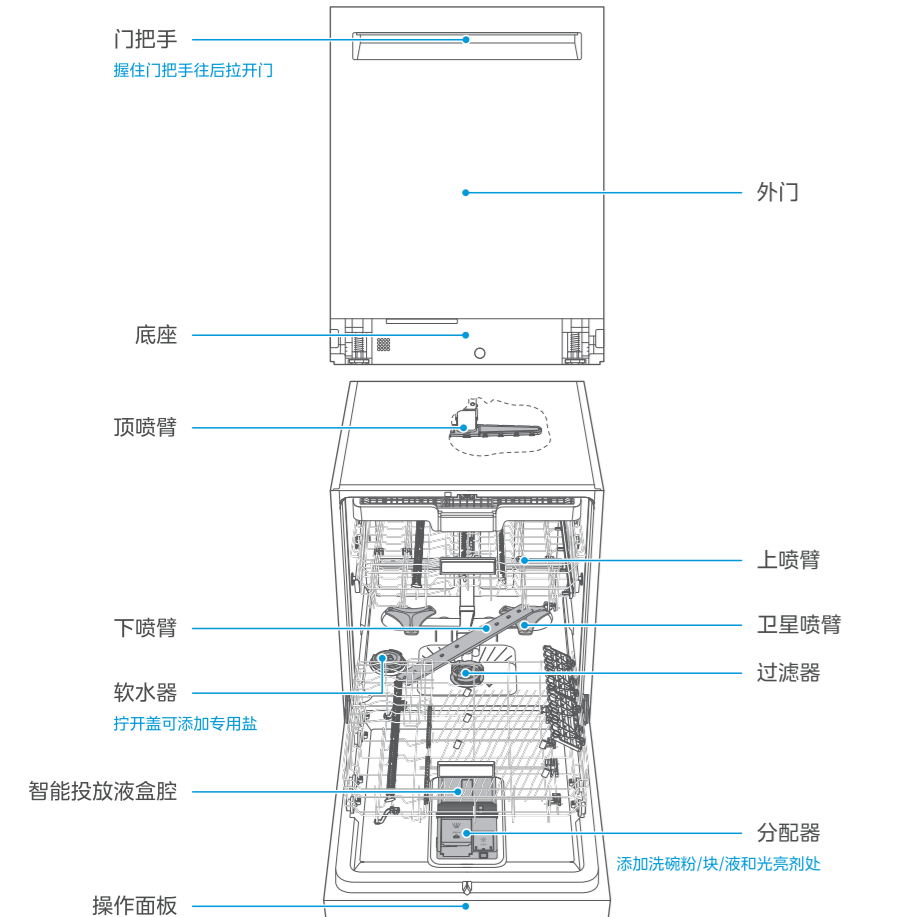

采用适老化设计, 无需弯腰操作, 图标清晰易懂、操作便捷, 无需频繁添加耗材。全家都能快速上手使用。

### 部件展示

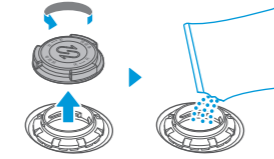

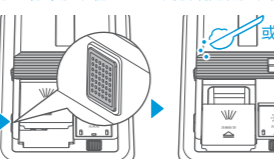

## 产品使用

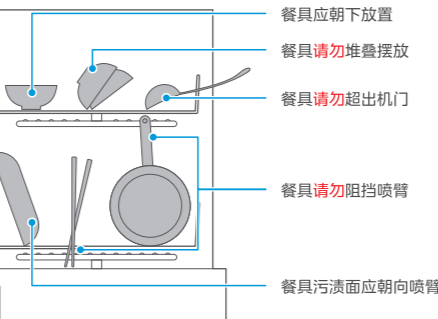
### 洗碗六步曲

- 1 添加专用盐**  
专用盐可软化水质, 减少水垢产生。一次添加可多次使用。  
拧开软水器盖添加专用盐, 可插入盐斗辅助加盐。  
  
显示屏图标  亮起后向软水器添加500 g专用盐。首次使用需要向软水器加满水。
- 2 添加光亮剂**  
光亮剂可加速干燥, 有效祛除表面水渍。一次添加可多次使用。  
按压右盖按钮, 盒盖自动弹开, 添加光亮剂。  
  
显示屏图标  亮起后向分配器添加70 mL光亮剂。
- 3 添加洗碗粉或洗碗块**  
(洗碗液的添加方法请看本页最右处)  
洗碗粉/块可祛除餐具上的油污。每次洗涤都要添加。  
按压左盖按钮, 盒盖自动弹开, 添加洗碗粉/块。洗涤运行中洗碗粉盒盖自动打开投放洗碗粉/块。  

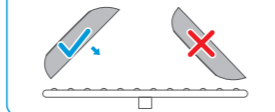
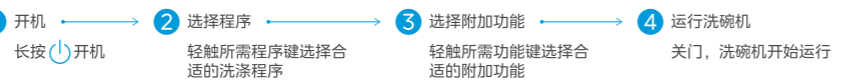
- 4 餐具放入前, 去除餐具上食物残渣**  
如: 米饭粒、鱼骨、菜叶等。  

- 5 将餐具放入碗篮** (翻页查看摆放示意)  

  - 餐具应朝下放置
  - 餐具请勿堆叠摆放
  - 餐具请勿超出机门
  - 餐具请勿阻挡喷臂
  - 餐具污渍面应朝向喷臂

**餐具请勿堆叠摆放**  

**餐具污渍面应朝向喷臂**  

- 6 开机, 选择洗涤程序并运行**  
根据餐具脏污程度选择合适的洗涤程序, 洗涤程序运行时间越长, 洗涤效果越好。  

  - 1 开机  
长按  开机
  - 2 选择程序  
轻触所需程序键选择适合的洗涤程序
  - 3 选择附加功能  
轻触所需功能键选择适合的附加功能
  - 4 运行洗碗机  
关门, 洗碗机开始运行

### 操作面板



- 1 洗涤程序**
  - 云洗涤指在美的美居App中可选择的多种洗涤程序 (节能洗、自清洁、消毒洗、静音洗、轻柔洗、火锅洗、海鲜洗)。
  - 晶焰消毒适合手洗餐具需要烘干消毒时。
  - 果蔬洗适合水果蔬菜洗涤。
  - 快速洗适合污渍很少、很轻微时。
  - 超强洗适合饭后数小时或油污重时。
  - 标准洗适合饭后立即洗涤。
  - 一键洗烘适合轻污餐具需要洗涤烘干一步完成时。
- 2 分层洗**
  - 分层洗可对装有餐具的碗篮进行精准洗涤。(选择上层洗时顶部喷臂同步喷水。)
  - 先选择洗涤程序, 然后根据餐具所在的碗篮位置轻触分层洗键选择合适的分层洗状态, 显示屏图标   显示所选分层洗状态, 最后关门, 程序开始运行。
- 3 区域强洗**
  - 区域强洗可对下碗篮后半部分进行加强洗涤。
  - 先选择洗涤程序, 然后轻触区域强洗键选择区域强洗功能, 区域强洗键全亮, 最后关门, 程序开始运行。
- 4 智能投放**
  - 智能投放功能可以按时序进行自动投放洗碗液。(若选择智能投放功能, 洗碗机只投放液盒的洗碗液, 若不选择智能投放功能, 洗碗机只投放洗碗粉/块。)
  - 先选择洗涤程序, 然后轻触智能投放键选择智能投放功能, 智能投放键全亮, 最后关门, 程序开始运行。
- 5 抑菌储存**
  - 抑菌储存可有效去除异味, 防霉防返潮等。
  - 洗涤完后运行抑菌储存**  
先选择洗涤程序, 然后轻触抑菌储存键选择抑菌储存功能, 抑菌储存键全亮, 显示屏显示工作时间, 有4h、24h、72h和168h四种选择, 最后关门, 程序开始运行。
  - 单独运行抑菌储存**  
先选择抑菌储存工作时间, 然后长按抑菌储存键3s, 最后关门, 立即运行抑菌储存功能。
- 6 预约**
  - 预约可在设置好预约时间后, 延时运行。
  - 先选择洗涤程序, 然后轻触预约键设置时间, 显示屏显示时间 (如 **H:08**), 每次轻触增加1h, 最长为24h, 最后关门, 程序开始运行。
- 7 电源**
  - 长按  开机或关机。
  - 运行结束后自动关机。
  - 洗涤程序运行暂停中, 长按  关机, 关门后立即进入强制排水模式。

下表打  的表示程序可选择该功能, 打  表示程序不可选择该功能。

程序	功能	分层洗	区域强洗	智能投放	抑菌储存	预约
云洗涤 (节能洗)		<input checked="" type="checkbox"/>	<input checked="" type="checkbox"/>	<input checked="" type="checkbox"/>	<input checked="" type="checkbox"/>	<input checked="" type="checkbox"/>
云洗涤 (自清洁)		<input type="checkbox"/>	<input type="checkbox"/>	<input checked="" type="checkbox"/>	<input checked="" type="checkbox"/>	<input checked="" type="checkbox"/>
云洗涤 (消毒洗)		<input checked="" type="checkbox"/>	<input checked="" type="checkbox"/>	<input checked="" type="checkbox"/>	<input checked="" type="checkbox"/>	<input checked="" type="checkbox"/>
云洗涤 (静音洗)		<input checked="" type="checkbox"/>	<input checked="" type="checkbox"/>	<input checked="" type="checkbox"/>	<input checked="" type="checkbox"/>	<input checked="" type="checkbox"/>
云洗涤 (轻柔洗)		<input checked="" type="checkbox"/>	<input checked="" type="checkbox"/>	<input checked="" type="checkbox"/>	<input checked="" type="checkbox"/>	<input checked="" type="checkbox"/>
云洗涤 (火锅洗)		<input checked="" type="checkbox"/>	<input checked="" type="checkbox"/>	<input checked="" type="checkbox"/>	<input checked="" type="checkbox"/>	<input checked="" type="checkbox"/>
云洗涤 (海鲜洗)		<input checked="" type="checkbox"/>	<input type="checkbox"/>	<input type="checkbox"/>	<input type="checkbox"/>	<input checked="" type="checkbox"/>
晶焰消毒		<input type="checkbox"/>	<input type="checkbox"/>	<input type="checkbox"/>	<input checked="" type="checkbox"/>	<input checked="" type="checkbox"/>
果蔬洗		<input checked="" type="checkbox"/>	<input type="checkbox"/>	<input type="checkbox"/>	<input type="checkbox"/>	<input checked="" type="checkbox"/>
快速洗		<input checked="" type="checkbox"/>	<input type="checkbox"/>	<input checked="" type="checkbox"/>	<input type="checkbox"/>	<input checked="" type="checkbox"/>
超强洗		<input checked="" type="checkbox"/>	<input checked="" type="checkbox"/>	<input checked="" type="checkbox"/>	<input checked="" type="checkbox"/>	<input checked="" type="checkbox"/>
标准洗		<input checked="" type="checkbox"/>	<input checked="" type="checkbox"/>	<input checked="" type="checkbox"/>	<input checked="" type="checkbox"/>	<input checked="" type="checkbox"/>
一键洗烘		<input checked="" type="checkbox"/>	<input checked="" type="checkbox"/>	<input checked="" type="checkbox"/>	<input checked="" type="checkbox"/>	<input checked="" type="checkbox"/>

### 洗碗液的添加方法

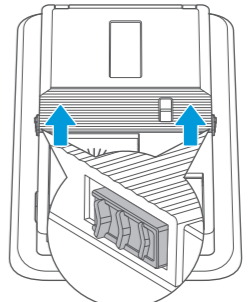
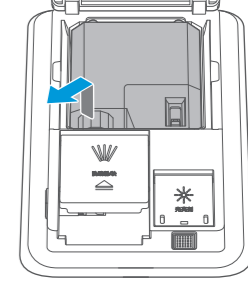
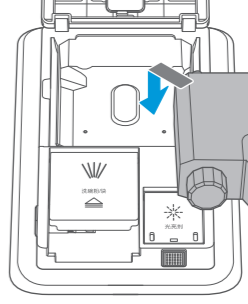
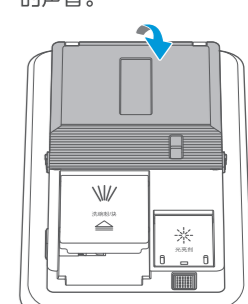
- 1 按箭头方向往前推智能投放液盒腔两侧按钮向外打开盒盖。
- 2 取出用完的洗碗液瓶子。
- 3 放入新的洗碗液瓶子。
- 4 按箭头方向关上盒盖, 可听到盒盖卡入的声音。

## 服务热线: 400-8899-315

佛山市顺德区美的洗涤电器制造有限公司  
地址: 佛山市顺德区北滘镇工业园  
邮编: 528311 | 网址: www.midea.com  
产品执行标准: GB 4706.1-2005 | GB 4706.25-2008 | GB 38383-2019

本资料上所有内容均经过认真核对, 如有任何印刷错误或内容上的误解, 可向本公司咨询。  
注: 产品若有技术改进, 会编进新版手册中, 恕不另行通知。产品外观、颜色如有改动, 以实物为准。