



编码：16138200003705



微信扫一扫，服务立马到

TH10-H86Z
TH10HC3
TH10VE20
TH10HSC18PRO
TH10HSC28PRO
TH10H86PRO

生产者：无锡小天鹅电器有限公司
生产者地址：无锡市新吴区国家高新区长江南路18号
网址：www.littleswan.com
版本号：V4.0

本资料上所有内容均经过认真核对，如有任何印刷错漏或内容上的误解，可向本公司咨询。注：产品若有技术改进，会编进新版手册中，恕不另行通知。产品外观、颜色如有改动，以实物为准。



干衣护理机

使用说明书

如需相关咨询和服务，请拨打全国服务热线：

400-8228-228



使用前请仔细阅读本手册，并妥善保管
更多使用指引请扫描机身“智能产品”二维码，查看电子说明书

尊敬的用户：

- 1.感谢您选择小天鹅干衣护理机，为了您可以更好地使用产品，请仔细阅读本说明书，并妥善保存以供日后查阅；
- 2.请扫描说明书封底处微信服务二维码预约免费安装，或致电服务热线：400-8228-228。

目录

安全提示	01
产品简介	03
整机部件介绍	03
技术参数	04
安装说明	05
维护保养	07
清空水容器	07
清洁过滤网	07
清洁外壳及内筒	08
特殊状况自检	09
智能家电联网指引	11
快速入门	12
使用说明	13
干衣小常识	13
控制面板介绍	14
显示图标介绍	15
功能介绍	15
程序介绍	17
环保清单	20
售后服务	21
产品包修卡	21

安全提示

⚠ 注意

- 使用过程中，请重点关注安全警示内容，并运用生活常识谨慎操作。对因使用不当造成的损失，本公司不承担相关责任。



禁止易燃物品



禁止潮湿区域



禁止明火



需要接地



需要专业人员

🚫 表示「禁止」的内容

- 请勿自行修理、拆装干衣机；
- 请勿在干衣机上放燃着的蜡烛、蚊香或电吹风等发热源；
- 请勿将干冰、汽油或其它易燃易爆物品存放在干衣机内；
- 机器上请勿放置重物或坐人；
- 擦拭时，请勿用水直接冲洗；
- 请勿烘干雨衣、渔衣、防水床单等防水类衣物或类似弹性材料的衣物；
- 潮湿衣物需经脱水后，方可放入干衣机内烘干，请勿烘干未脱水的衣物；
- 请勿使用滚筒式干衣机烘干未洗的织物
- 请勿将干衣机用作其他用途；
- 如果使用化工原料清洗纺织物，不能使用滚筒式干衣机干燥；
- 棉屑不应堆积在滚筒式干衣机的周围；
- 干衣机不能直接放在地毯上，避免机器底部通风口被地毯堵住；
- 器具不打算由存在肢体、感官或精神能力缺陷或缺少使用经验和知识的人（包括儿童）使用，除非有负责他们安全的人对他们进行与器具使用有关的监督或指导；
- 干衣机不能安装在露天或潮湿的环境中，须安装在通风良好的环境中；
- 清洁本机时，请勿将手、脚、胳膊伸入机器箱体底部，以防划伤；
- 当手脚有水时，请勿使用干衣机；
- 泡沫橡胶（乳胶泡沫）浴帽、防水织物、橡胶衬垫物品以及装有泡沫橡胶垫的衣服或枕头等物品不应在滚筒式干衣机中烘干；
- 器具不能安装在能锁上的门、滑动门或与器具铰链位置相反的铰链门后，这样会使滚筒式干衣机门全开时受限；
- **警告：**器具不能通过外部开关装置（如定时器）供电，或连接到由公共设施定时开关的电路；
- **警告：**滚筒式干衣机在干燥循环未完成前请勿随意停止（除非将所有织物快速取出并分散，以便散热）。

🔥 提示可能会发生火灾

- 禁止烘干沾有汽油、酒精、石油、苯、辛纳水、清洁剂、干洗剂、除斑剂、丙酮、煤油、美容用油、按摩用油、动物系油、机械油、干洗油、挥发剂、松脂、树脂、蜡、除蜡剂、香蕉水、消毒片等挥发性、易燃物质的衣物；
- 用烹调用油、丙酮、酒精、汽油、煤油、油渍去除剂、松油去除剂，石蜡以及石蜡去除剂等类似物质污染过的织物，在滚筒式干衣机干燥前应用热水额外加入适量的洗涤剂洗涤；
- 请勿在沼气池附近或含易燃易爆气体环境中使用机器；机器工作时，请勿靠近机器使用可燃性喷雾剂；
- 废气不应排放到用于排放燃烧气体或其他燃料的器具所产生烟雾的烟道中；应提供足够的通风环境，以避免从器具内部倒流到室内的气体引燃其他燃料，包括明火。

⚡ 提示可能会触电

- 请勿用湿手插拔电源线插头，以防触电；
- 请勿在露天或潮湿、雨淋环境中使用，避免触电、起火等事故。

⚠ 提示必须执行的事项

- 本器具打算用于家庭和类似场所；
 - 干衣结束后，请拔出电源插头，拔出时勿拉扯电源线；
 - 请使用220V、10A以上的有可靠接地的专用电源插座；
 - 请定期清洁电源线插头，以防接触不良；
 - 如果电源软线损坏，为了避免危险，必须由制造商、其服务机构或类似的专业人员更换；
 - 应照顾好儿童，确保他们不玩耍本器具；
 - 请勿让儿童玩耍包装材料；
 - 儿童或老弱人士只有在监护人指导或帮助下方可使用本产品；
 - 宠物和小孩可能爬入本机，每次使用之前，检查本机；
 - 在干衣过程中，隔热窗可能非常热，让儿童和宠物远离；
 - 织物软化剂或类似产品，应按其使用说明的规定使用；
 - 干衣机运行过程中，不可强行开门，以免热气烫伤；
 - 仅向蒸汽发生器中注入制造商规定的液体；
 - 取出所有口袋中的全部物品，如打火机和火柴；
 - 如有棉屑收集器，应经常清理；
- **警告：** 器具周围或在嵌入式结构里无阻碍物，保持通风通道通畅；
- **警告：** 不应损坏制冷回路；
- 本机器务必由两人以上进行搬运，倾斜角度不要超过45°；搬运之后，务必静置2小时以上才能通电使用；
 - 器具的烘干容量使用的最大干燥纺织材料质量为10kg。

产品简介

一、整机部件介绍

💡 提示

- 产品外观各有差异，下图仅供参考，具体以您购买的实物为准。

1 整机部件展示



2 配件清单



外接排水管



说明书组件

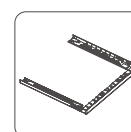

堆叠组件

⚠ 注意

- 所有配件请以您购买的机型实物为准；
- 如有排水管加长等需求，需另行付费购入，三包有效期内自交付之日起1年内免费安装。

二、技术参数

1 通用参数

额定电源 220V~ / 50Hz 使用环境温度 +2°C ~+35°C

2 其他参数

整机型号	最大烘干容量 (kg)	额定功率 (W)	外形尺寸mm (W X D1 X H)	最大外形尺寸mm (W X D2 X H)	整机重量 (kg)	制冷剂	制冷剂充注量 (g)	噪音 (声功率级 dB (A))
TH10-H86Z	10.0	750	595x585x850	595x600x850	51	R134a	270	64
TH10HC3	10.0	750	595x585x850	595x600x850	51	R134a	270	64
TH10VE20	10.0	750	595x585x850	595x600x850	51	R134a	270	64
TH10HSC18PRO	10.0	750	595x585x850	595x600x850	51	R134a	270	64
TH10HSC28PRO	10.0	750	595x585x850	595x600x850	51	R134a	270	64
TH10H86PRO	10.0	750	595x585x850	595x600x850	51	R134a	270	64

备注:

1. 噪音程序为“混合”，选择“夜间模式”；
2. 为保证更好的使用体验，机器正面建议预留900mm以上的使用空间距离；
3. 为保证机器正常散热以及日常维护或移机的方便，嵌入式安装时建议安装于平地，机器放置位置的左右后上空间间隙建议如下：

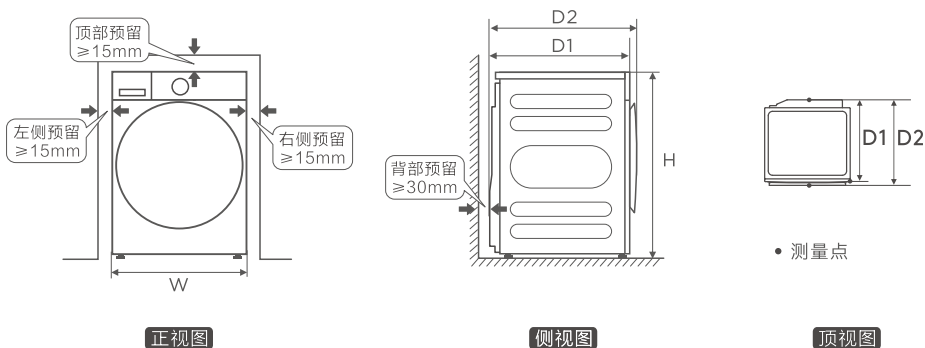

安装说明

为了避免机器使用过程中出现噪音大、移位等问题，建议您预约免费上门安装，我们有以下几个预约途径：

- ① 扫描说明书封底处微信服务二维码预约免费安装；
- ② 致电服务热线：**400-8228-228**
- ③ 下载“美的美居”App，在我的-服务中心-安装服务预约免费安装。

1 搬运

△注意

- 请务必由两人以上搬运本机器，倾斜角度不要超过45°；
- 搬运之后，务必将机器静置2小时以上才能通电使用，如果在搬运后立即操作本机器，可能会导致机器损坏。

2 选择安装场所

△注意

- 建议将干衣机和洗衣机靠近放置，方便衣物洗涤脱水后烘干；
- 安装注意距离其它家具或者墙壁至少5厘米；
- 干衣机不可放在扬尘较大的地方，以避免灰尘的积聚阻塞干衣机的风扇盖板；
- 请将干衣机包装全部拆除，然后将干衣机放置在坚实平整的平面上，不可放置在毛毯、支架等上面；
- 安装时通过调节底脚使干衣机水平放置，不可用毛绒地毯、木条填塞底脚和地板间的间隙，以免干扰机器的正常运行。

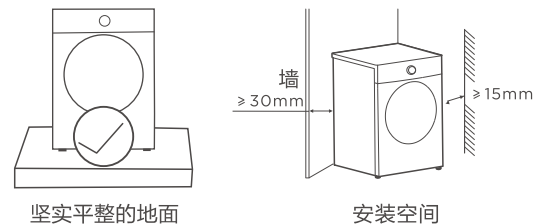

3 拆装附件



△注意

- 该机器的包装材料可能对儿童有危害性，请妥善处理，避免让儿童接触。

4 调节机器水平



△注意

- 调平干衣机可以减少噪音和震动，请注意在使用前务必将干衣机调平，不能出现晃动；
- 调节工具建议选用直径小于4.5mm的螺丝刀。

5 安装外接排水管

△ 注意

- 不要折弯外接排水管，不要压扁外接排水管道口。

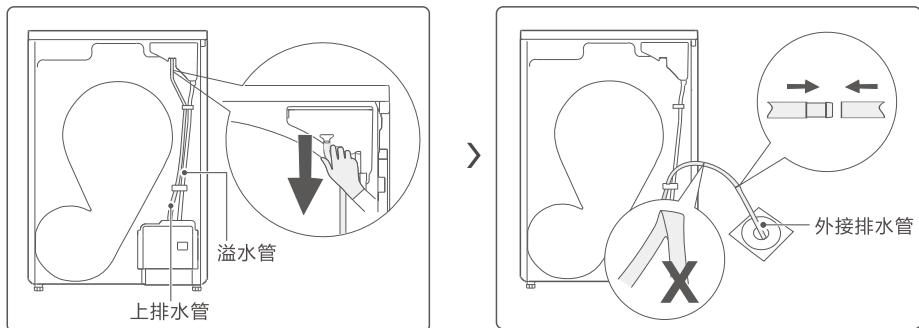

1. 向下拔出上排水管

2. 若排水管不够长，将配件中外接排水管的一端与上排水管对接，另一端放入地漏中

6 安装烘干支架

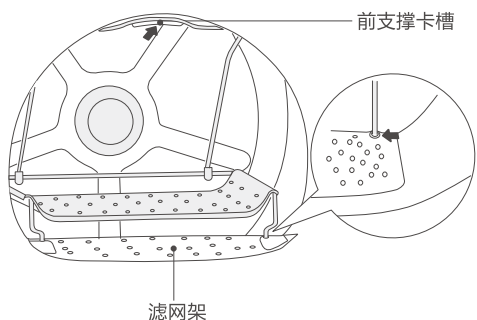

将烘干支架卡在滤网架两端孔内，再勾在前支撑上的卡槽内。

● 提示

- 使用烘干支架时需要选择“支架烘”或者“定时烘”程序进行烘干；
- 烘干支架主要用来烘帽子、鞋、毛绒玩具、贵重衣物等不适合翻转的物品；
- 烘干支架并非标配，如您有需要，敬请扫码购买：



7 堆叠安装

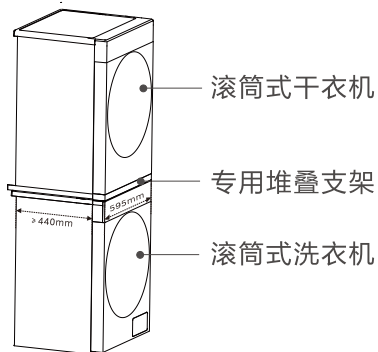

△ 注意

- 滚筒式干衣机必须使用本品牌专用堆叠支架放置在滚筒式洗衣机顶部；
- 本机建议堆叠在整机宽度为595mm、箱体深度大于440mm的洗衣机顶部，推荐与官方配套系洗衣机型号进行堆叠使用；
- 干衣机和洗衣机的装配需由专业人员完成，干衣机若要配合洗衣机堆叠安装时，请联系售后预约安装。

维护保养

△ 注意

- 在您开始保养工作前，请务必拔下电源线插头或切断电源。

一、清空水容器

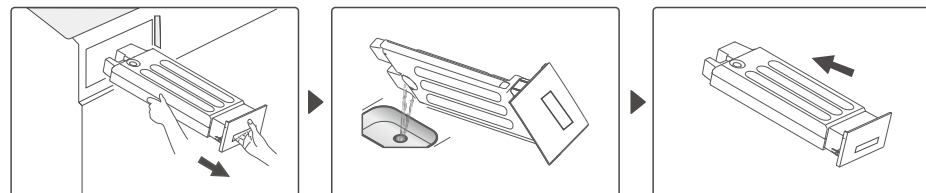

1. 用手托住，拉出水容器

2. 倾倒水容器，将水倒出

3. 将水容器装回原位

△ 注意

- 每次使用后，请及时清空水容器；
- 在无容器的情况下，请勿使用干衣机；
- 如果在烘干过程中图标闪烁时，请先检查水容器是否水满，若水容器满，请清空后重启机器，若水容器未满，直接启动机器。若再次启动后依然出现上述问题，请拨打全国服务热线；
- 使用外接排水管排水时，无需清空水容器；
- 冷凝水不可饮用。

二、清洁过滤网

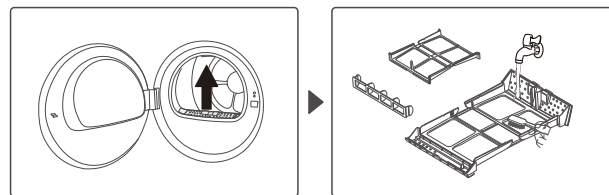

1. 打开机门，取出过滤网

2. 去除堆积在滤网上的绒毛，用软毛刷清洁或用水冲洗过滤网（含组件）

△ 注意

- 每次使用后，请及时清理过滤网（含组件），并将其装回原位（若用水冲洗，须晾干后再安装）；
- 重新安装过滤网（含组件时）前，请注意（图示①）方向；
- 如在不滤网的情况下，请勿使用干衣机。

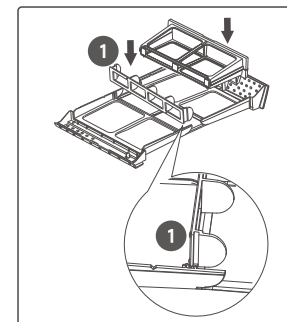

三、清洁外壳及内筒

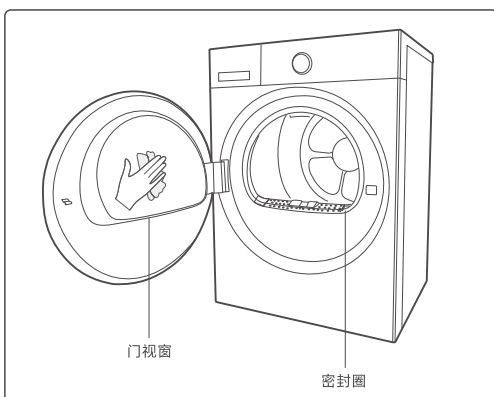

清洁步骤：

1. 准备一块干净的湿软布；
2. 用软布擦拭清洁门部装，尤其是内部视窗；
3. 用软布擦拭清洁内筒；
4. 用软布擦拭清洁前封门上的密封圈的内外部分；
5. 用软布清洁过滤网下部风道中的毛屑；
6. 机器启动前，用柔软的干抹布擦干机器。

⚠注意

- 清洁时请戴上手套；
- 禁止使用具有挥发性质的清洗剂进行清洗，如酒精、汽油等；
- 清洁擦拭干衣机表面或者其他部件时，请使用干净的湿软布，否则可能损坏塑料表面或者其他部分；
- 湿度传感器位于干衣机的滚筒内部，取物口下部。请勿用腐蚀性清洁剂清洁，请勿刮伤湿度传感器。

四、特殊状况自检

干衣机如不能正常运行，显示信息代码或出现特殊状况时，请进行下列检查并尝试执行建议。

现象	对应方法
干衣机无法启动	检查机门是否关好 检查电源插头是否插好 检查是否按了“启动/暂停”键
机门自动打开	检查门是否关到位 检查衣物是否过量 按住门把手处，使门锁卡到相应位置
显示屏不亮	检查是否停电，电源插头是否正确插接 检查是否打开电源开关
烘干效果不好	检查过滤网是否清理干净 检查衣物与干衣程序是否匹配 检查衣物是否超过了程序允许的最大负载量 检查是否包含复合面料的衣服，如冲锋衣，需要将衣物内侧外翻后烘干
烘干时间长	检查衣物是否未完全脱水，过于潮湿 自动判干程序会根据衣物湿度自动调节时间
机器中途停止运行	检查水容器盒是否水满 检查电源和插座是否正常
显示时间跳动	自动判干程序会根据衣物湿度自动调节时间（无需操作）
噪音大	检查机器底脚是否已经调平 检查衣物口袋中的硬物是否已经取出 检查衣物上的拉链是否拉上，纽扣是否扣好，已内层外翻 热泵干衣机内置压缩机和电机，运转时产生的嗡嗡声音属于正常现象
冬季开机后筒内温度低	冬季，环境温度低，热泵工作温升速率慢，筒内温度不明显，通常情况下，请运行20-30min后再测试筒内温度，感觉到明显升温后，说明机器正常

智能家电联网指引

信息代码	原因	解决方法
	水容器满	清空水容器后重启
	排水泵异常或水位传感器异常	
E33	温度传感器故障	请拨打全国服务热线 400-8228-228
E64	变频器通讯异常	
E82	主板通讯异常	
E30	电子门锁异常	
	门未合上	检查是否出现门与锁孔无法对齐或者筒内衣物被机门压住； 请确保机门关闭到位（听到咔哒声）

紧急开门

当干衣机运行时停电，需要开门时，请使用紧急拉绳开门，操作如下：

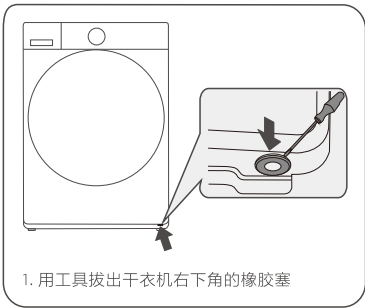

1. 用工具拔出干衣机右下角的橡胶塞



2. 拉下紧急拉绳开门
(注意：门打开后，请将橡胶塞塞回原位)

注意

- 机器运行过程中禁止使用紧急拉绳开门。

1 智能家电通电

请将您的智能家电接通电源。

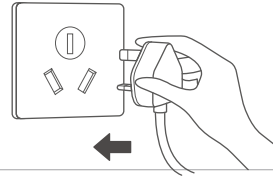

2 下载安装“美的美居”应用，注册账号并登录。

扫描下方二维码或在应用市场搜索“美的美居”下载并安装App。打开“美的美居”App后，点击“添加设备”按钮，根据向导完成账号注册并登录。



3 添加设备

- ① 打开“美的美居”App，请同意“美的美居”应用向您申请的权限。同时打开您手机的蓝牙开关。若弹出“发现一台新设备”的弹窗，点击电器图标去添加。



- ② 若没有弹出“发现一台新设备”的弹窗，请点击页面右上角“+”按钮，扫描家电机身智能二维码，添加或通过选择型号添加。

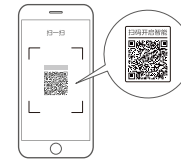

- ③ 根据App的引导，为设备连接网络。若联网失败，请参考App页面指引进行操作。



注意

- 为产品联网时，请将手机尽量靠近本产品；
- 请确认您的手机已连上家里的无线网络，并知晓您家里的无线网络密码；
- 请在联网时根据App提示，选择当前家庭无线网络时，请注意选择2.4GHz无线网络；
(注：一般2.4GHz网络在室内穿墙能力和覆盖范围都比5GHz网络更优，考虑机器的摆放位置，使用2.4GHz网络更稳定。)
- 路由器无线网络名称不建议含有中文或特殊字符（包括标点符号，空格等）；
- 建议同一路由器下连接设备数不超过10个，避免因信号不稳定对联网造成影响；
- 若路由器或无线网络名称密码更改，需重复以上过程重新联网；
- 随产品技术更新，“美的美居”App内容可能会有所变更，实际以“美的美居”App内展示向导为准；
- 本设备包含型号核准代码(分别为)CMIIT ID: 2017DP2026/2019DP0460/2019DP0534/2017DP2157/2017DP2906/2018AP7448/2017DP5430/2015CP1951/2019DP1345/2016DP5911/2019DP4074/2019DP5976/2019DP9091/2019DP11853/2020DP10941/2020DP11686/2021DP4011/2021DP10395/2022DP3056/2022DP0801/2022DP9214/2022DP5075的无线电发射模块。

快速入门

1 首次使用注意事项

- 请直立静置2小时以上再使用；
- 请用干净的软布清洁内筒；
- 建议放一些干净的布条在筒内，选择定时程序运行一次。

2 干衣步骤

a. 通电打开电源

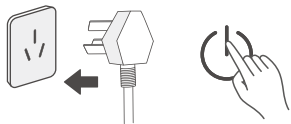

插上电源，长按电源键约3秒开机

c. 放入衣物



提示

- 烘干前请取出口袋物品，将衣物上的长带打结，纽扣扣好，拉链拉上，内层外翻，并将脱水甩干并抖散后的衣物放入筒内；
- 护理程序的衣物为干衣物，如衣物潮湿，请晾干后再进行护理。

打开干衣机门，衣物抖散后放入筒内，确认衣物未被门卡夹后，关上干衣机门

e. 设置功能参数



提示

- 图示仅为示例，具体程序选择和参数调节方式请以实际机型为准；
- 如果选择默认参数，无需手动调节参数。

根据需求设置调节相关功能参数

g. 干衣结束，取出衣物，拔下电源

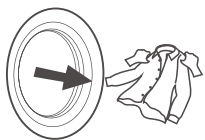

取出衣物，拔下电源

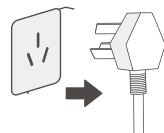

h. 清空水容器

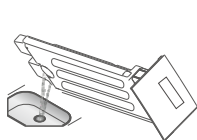

每次使用后及时清空水容器

b. 确认衣物标签



查看衣物标签，确认衣物烘干要求

d. 选择程序



轻转旋钮选择程序

f. 启动



轻触▶||开始干衣

i. 清理过滤网

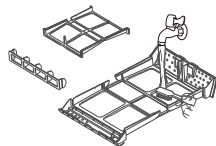

每次使用后清理过滤网，并晾干后按方向装回

使用说明

一、干衣小常识

△ 注意

- 开始干衣前，请查看衣物标签，确认衣物是否适合烘干，并选择合适的烘干程序。

▶ 查看衣物标签

可以烘干	不可烘干		
<input type="checkbox"/> 可用滚筒烘干	<input checked="" type="checkbox"/> 不可用滚筒烘干	<input type="checkbox"/> 挂绳/悬挂晾干	<input checked="" type="checkbox"/> 禁止拧干
<input type="checkbox"/> 常温烘干	<input checked="" type="checkbox"/> 滴干	<input type="checkbox"/> 阴凉处放干	<input checked="" type="checkbox"/> 阴凉处平铺滴干
<input type="checkbox"/> 低温烘干	<input type="checkbox"/> 挂干	<input type="checkbox"/> 平放晾干	<input checked="" type="checkbox"/> 不可熨烫

▶ 衣物准备

1. 烘干分类

- 请在烘干前确认衣物洗标的建议，尤其针对一些涂层衣物（例如冲锋衣）与精细羊毛织物、玻璃纤维制品等贵重衣物，关注是否可烘干，避免损失；对于无洗标衣物，建议按照材质种类选择相应程序；
- 请不要烘干洗涤后未经脱水、甩干的衣物；
- 请尽量将厚薄不一、干湿程度不同、深浅色不同、材质不同（如纯棉和化纤）的衣物分开烘干。

2. 烘干确认

- 请在烘干衣物前务必取出口袋内的打火机、火柴、硬币、钥匙等以及衣物上的装饰品；
- 如衣物上有长带或者拉链等，请将长带打结、拉链拉上并内层外翻后进行烘干；
- 针对羽绒服、长绒衣物或者易起球衣物、透气性差的衣物，同样建议内层外翻烘干。

▶ 干衣技巧

- 为达到最佳烘干效果，脱水后的衣物请抖散后放入干衣机；
- 切勿放入过量的衣物（参考程序建议最大烘干容量），否则会导致烘不干或起皱；
- 纯棉、羊毛等易缩水类织物、丝绸、氨纶、二烯类弹性纤维的服装，请用专用程序烘干；
- 如果烘干小件或少量衣物时，建议使用定时可调程序调整烘干时间；
- 部分厚重衣物（牛仔裤、大毛巾等）因为材质特性，局部难烘干，如果程序结束后仍未完全烘干，建议使用定时程序继续烘干；
- 衣服上的绣花遇水后可能会发硬、折皱，烘干后易造成褶皱不平，建议熨烫处理；
- 机器启动时间为程序默认时间，实际运行中，机器会通过相应传感器结合环境温度湿度、衣物种类等因素自动调节整体烘干时间，因此时间或有增减，此为正常现象；
- 四件套等大件衣物烘干时请特别注意：
 1. 不要混放入太多衣物一起烘干，否则容易因缠绕而烘不干；
 2. 四件套大件洗涤脱水后，可进行简单的抖散处理，减少褶皱度；
 3. 如果烘干过程中出现缠绕成团，可暂停运行，抖散后继续烘干；
 4. 夏季轻薄的棉质或者化纤的四件套建议单套烘，对于某些特别厚的冬季用的四件套建议被套和床单分开烘干，这样可以改善局部烘不干和褶皱（注：部分纯棉印花的四件套，材质本身的特性就特别容易褶皱，无法消除）；
 5. 针对常规棉质的床品四件套等大件衣物时，请选择专用“大件烘”程序，默认烘干进行烘干；针对秋冬季绒质四件套时，请在“大件烘”程序下，调节烘干度至最高档“储藏”，以获得更好的烘干体验。

二、控制面板介绍

△注意

- 下图仅以程序、功能模块为例介绍，具体请以您购买的产品实物为准；
- 本说明书包含多个机型，请以所购机型为准，对应控制面板查看。

控制面板操作步骤



此处以TH10-H86Z控制面板为例介绍

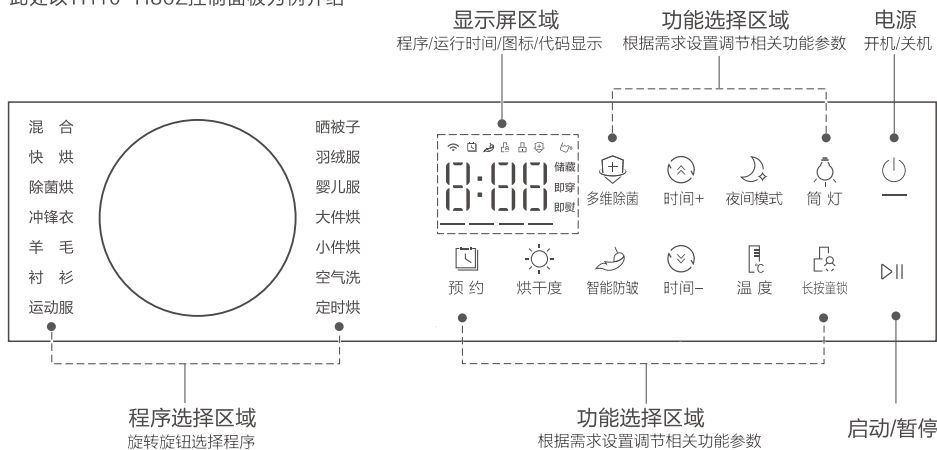

此处以TH10H86PRO控制面板为例介绍

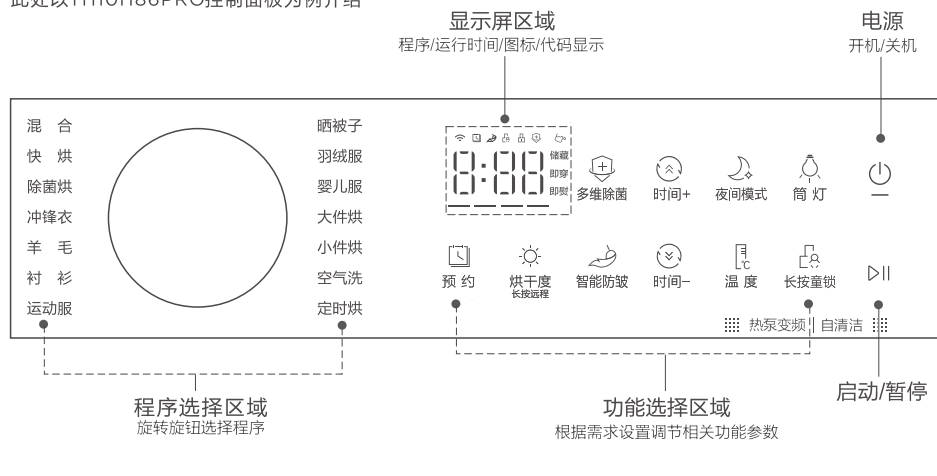

三、显示图标介绍

△注意

- 显示程序对应的信息，包括程序时间、信息代码和干衣状态；
- 因涉及多款机型，图标内容请以实际机型为准。

图标	介绍	图标	介绍
	童锁		智能防皱
	门锁		多维除菌
	无线网络		储藏 即穿 即熨
	预约		烘干度（自下而上，烘干程度逐步增加）
	清空水容器		时间显示/报警提示信息

四、功能介绍

△注意

- 并非所有程序都能叠加所有功能，请按实际显示进行选择；
- 如下带有*图标的功能为App功能，需配网后在“美的美居”App端下载后运行；
- 因涉及多款机型，功能内容请以实际机型为准。

TH10-H86Z



TH10H86PRO



电源

长按 按键，对干衣机进行开关，有开机提示音并且功能键全部亮起后，表示进入待机状态。

启动/暂停

按 按键启动干衣机程序，如果干衣机正在运行，按此键会暂停工作。

预约

待机情况下，选定干衣程序后，轻触“预约”开启功能，显示预约结束时间，再连续轻触按键来设置预约时间。

烘干度

用于调整衣物的烘干程度，有三个等级：即熨、即穿、储藏，每增加一个等级烘干时间相应调整。

1. 只有干衣程序启动前此功能按键才可以有效选择。
2. 连续轻触此功能按键来选择不同的烘干等级。

配网成功后，长按带有“长按远程”字样的按键，可开启App远程控制功能(未开启状态下，仅可选择程序、调节参数等，无法启动/预约)，设备默认单次授权，开启后数码管显示8:PP约3秒，再次长按此键可解除远程控制。

长按远程生效前提

1. 确保设备已联网并绑定“美的美居”App
2. 操作前请确认机门已完全关闭

操作步骤（单次授权）

长按远程



长按电源键开机 长按有“长按远程”字样的按键，筒门开锁（每次使用该功能都要授权） 机器显示8:PP约3秒，表示已开启远程控制 远程控制功能开启后，即可通过手机App远程启动/预约您的干衣机

提示

- 单次授权成功后，如果机器暂停或者门锁解锁后，远程控制功能会失效；
- 屏幕显示8:PP时，触摸任意按键或旋转旋钮可打断此显示；
- 单次授权，每次开机都需要重新在面板授权；
- 未联网状态下，远程控制不可用，长按按键会触发无效音。

多维除菌

烘干过程中，在衣物基本干燥时，对衣物进行杀菌处理，同时祛除衣物上的螨虫从而使衣物更加清洁安全。轻薄、精细材质类衣物慎用此功能。
(注：选择多维除菌功能后，显示屏上显示的时间会有所增加；取消后，增加的时间会自动减少。)

智能防皱

选择此功能后，干衣机在烘干程序结束后，如果未及时取出衣物，干衣机会自动间歇性运转抖散衣物，减少衣物长时间堆积形成的褶皱。

时间+/时间-

可通过此键实现时间调节。

夜间模式

用于夜间低音烘干衣物。

温度

用于烘干温度的选择，用户可根据需求自行设定。L-1：低温L-2：中温L-3：高温

筒灯

运行时选择筒灯亮1分钟，待机时选择筒灯常亮。

长按童锁

长按“长按童锁”按键3秒开启童锁功能，此功能可以有效防止儿童乱按或不小心引起的错误操作，再长按3秒可解锁。
干衣机开始运行后才可启动童锁，用于锁定控制面板。
(注：避免意外情况，童锁不锁定电源)



五、程序介绍

△注意

- 请查看衣物标签，选择合适的烘干程序；
- 如下程序包含APP程序，需配网后在“美的美居”App端下载后运行；
- 因涉及多款机型，程序内容请以实际机型为准。











程序	程序说明
混合	用于烘干棉质类与合成织物混纺织物，最大烘干容量4.0kg
快烘	用于烘干1-3件低含水率合成纤维/薄棉类衣物，最大烘干容量0.6kg
除菌烘	对耐热衣物进行除菌烘干处理，最大烘干容量3.0kg
冲锋衣	用于烘干厚重冲锋衣等衣物（反面烘干），最大烘干容量2.0kg
羊毛	用于辅助烘干可机洗羊毛类衣物，最大烘干容量1.0kg
衬衫	用于烘干衬衫，最大烘干容量1.0kg
运动服	用于烘干速干材质运动服，最大烘干容量3.0kg
羽绒服	用于烘干羽绒服，最大烘干容量1.5kg
婴儿服	用于烘干常规耐热的棉质婴童服装，对于冬季厚重多层的婴儿保暖棉服，建议烘干一段时间后，内外翻转（包括衣袖），继续完成烘干，最大烘干容量1.0kg
大件烘	用于烘干棉质或混纺材质的四件套、薄毛毯等大尺寸织物，最大烘干容量5.0kg
小件烘	用于烘干手帕、袜子等小物件，最大烘干容量0.5kg
定时烘	用于除羊毛和丝绸以外的所有衣物的定时快速烘干，用户可以根据衣物的重量和经验自主通过“时间”按键改变烘干时间
丝绸	用于烘干真丝、绸缎类衣物，最大烘干容量1.0kg
校服	用于烘干棉质校服衣物，最大烘干容量2.0kg
贴身衣	用于烘干棉麻织物、内衣等，最大烘干容量0.5kg
毛巾/浴巾	用于烘干毛巾或浴巾，最大烘干容量3.0kg
牛仔	用于烘干牛仔织物，最大烘干容量5.0kg
棉麻	能效程序，用于烘干棉质织物，最大烘干容量10.0kg
摇粒绒	用于烘干摇粒绒材质的衣物，最大烘干容量1.5kg
风衣	用于烘干棉、涤棉、化纤材质的风衣，最大烘干容量1.0kg

程序	程序说明
绒毯	用于烘干绒类织物，例如秋冬季的绒毯(建议单件烘)、加绒四件套(建议单套烘)等，同时请勿超过建议烘干量，避免缠绕烘不干，最大烘干容量2.5kg
支架烘	使用支架，定时烘干衣物。适用于烘干帽子、鞋、毛绒玩具、贵重衣物等不适合翻转的衣物
晒被子	用于对长期存放的薄被子(如:空调被)进行除潮祛味护理，最大护理容量2.5kg
空气洗	少量干衣物的祛除异味，清新衣物
除菌螨	对长期存放的耐热干衣物，进行除菌除螨处理，最大护理容量3.0kg
毛呢	用于干羊毛/羊绒衣物的除尘祛味护理，最大护理容量0.6kg
丝绸	用于真丝、绸缎类衣物的除尘祛味护理，最大护理容量0.6kg
冲锋衣	用于冲锋衣的除尘祛味、除螨护理，最大护理容量1.0kg
萌宠除螨	用于宠物衣物或者用品的除菌除螨，不超过筒容积的1/3，最大护理容量2.0kg
羊毛大衣	用于羊毛大衣的除尘祛味、蓬松护理，最大护理容量0.6kg
换季祛味	用于换季干衣物的除尘、除螨、蓬松护理，最大护理容量2.5kg
冷风清新	定时清新干衣物，不加热
暖衣微烘	用于耐热干衣物的暖热和少量微潮衣物的补烘
蚕丝被	用于蚕丝夏被的除潮、除螨、蓬松护理，不超过筒容积的1/2
热风暖衣	定时加热运行以温热衣物

△注意

- 需除皱、除尘、除味、蓬松护理的衣物可使用护理程序，请勿用于烘干；
- 护理注意事项：
 1. 请务必按照衣物的材质和洗护标签选择相应的程序进行护理；
 2. 护理的衣物为干衣物，如衣物潮湿，请晾干后再进行护理，如直接将湿衣物进行护理，有收缩变形的风险；
 3. 对于衣物是否适合护理，不明情况下请咨询专业人士。
- 为获得良好的烘干体验，烘干时建议不要超过程序标称最大烘干容量，且不超过筒容积2/3。能效程序按 GB/T 20292标准进行满载烘干测试；
- 不应过度烘干衣物，否则会使衣物起皱；
- 本机部分程序带有空筒判定功能，建议尽量选取衣物对应相关程序进行烘干(例如袜子、手帕等选用小件烘)，避免出现误判导致烘不干；
- 使用夜间模式功能时负载量不宜超过筒容积的1/3或标称容量的1/2；
- 除菌、除螨测试程序用“除菌烘或除菌除螨”，根据需要选择不同的档位，用户选用此程序可以获得较好的除菌效果；
- 部分机型混合/智烘程序带有烘干时间预估功能，程序运行1min后自动跳转至预估时间。如遇需烘干衣物过湿、过多等场景导致实际烘干时间大于预估时间时，机器将会显示“AUTO/AU”自动调整烘干时间直至衣物烘干，此为正常现象，请放心使用。(该功能为部分机型配有，因说明书涉及多款机型，请以实际机型显示为准。)
- 使用烘干支架时需要选择“支架烘”或者“定时烘”程序进行烘干，适用于烘干帽子、鞋、毛绒玩具、贵重衣物等不适合翻转的衣物。

一般衣物参考重量

 混纺外衣 约800g	 夹克 棉约800g	 牛仔裤 约800g	 毛巾被 棉约900g	 单人床单 棉约600g	 工作服(上、下) 棉约1120g
 睡衣 约200g	 衬衫 棉约300g	 T恤 棉约180g	 内裤 棉约70g	 袜子 混纺约30g	

