

迷你洗烘一体机

使用说明书

型号 TND5VI0E

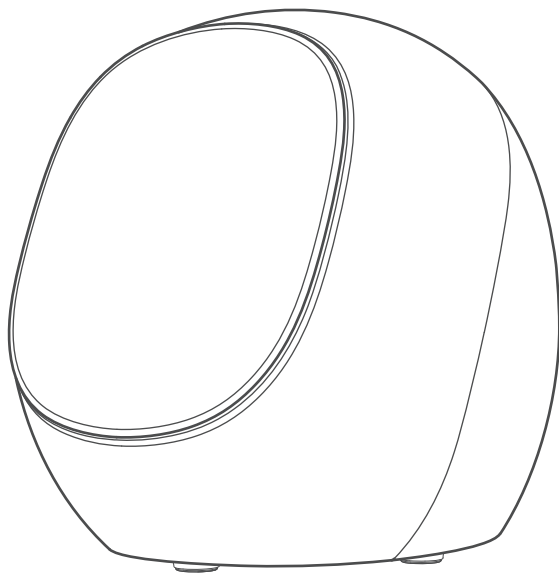

如需相关咨询和服务，请拨打全国服务热线：

400-8228-228



使用前请仔细阅读本手册，并妥善保管
更多使用指引扫描机身“扫码开启智能”二维码，查看电子说明书

尊敬的用户：

1.感谢您选择小天鹅迷你洗烘一体机，为了您可以更好地使用产品，请仔细阅读本说明书；本说明书包含有关安装、使用及维护本机的重要说明，请您妥善保存以供日后查阅；

2.请扫描说明书封底处微信服务二维码预约免费安装；或下载美的美居App，进入我的-服务中心-安装服务预约免费安装；或致电服务热线：400-8228-228。

目录

安全提示	01
产品简介	03
部件名称	03
附件清单	03
技术参数	04
安装说明	05
安装步骤	05
智能家电联网指引	08
使用说明	09
洗衣技巧	09
烘干技巧	11
洗涤剂盒介绍	14
控制面板介绍	15
功能介绍	16
程序介绍	18
特殊状况自检	20
维护保养	21
清洁保养	21
特殊状况维护保养	23
环保清单	25
产品包修卡	26

安全提示

⚠ 注意

- 使用过程中，请重点关注安全提示内容，并运用生活常识谨慎操作。对因安装及使用不当造成的损失，本公司不承担相关责任；



禁止易燃物品



禁止潮湿区域



禁止明火



需要接地



需要专业人员

⊘ 提示禁止操作的事项

- 请勿自行修理、拆装洗衣机；
- 请勿在洗衣机上放燃着的蜡烛、蚊香或电吹风等发热源；
- 请勿将干冰、汽油或其它易燃易爆物品存放在洗衣机内；
- 烘干过程中，不可强行开门，以免被热气烫伤；
- 请勿将本机用作除洗衣、干衣外的其他用途；
- 机器上请勿放置重物或坐人；
- 擦拭时，请勿用水直接冲洗；
- 您的洗衣机仅为宜机洗织物设计；
- 切勿在一次洗涤中同时加入氯漂白剂、氨水或酸性物质；
- 请勿洗涤雨衣、渔衣、防水床单等防水类衣物；
- 清洁本机时，请勿将手、脚、胳膊伸入洗衣机箱体底部，以防划伤；
- 如果使用化工原料清洗纺织物，不能使用迷你洗烘一体机干燥；
- 棉屑不允许堆积在迷你洗烘一体机的周围；
- 器具不打算由存在肢体、感官或精神能力缺陷或缺乏使用经验和知识的人（包括儿童）使用，除非有负责他们安全的人对他们进行与器具使用有关的监督或指导；
- 请勿使用迷你洗烘一体机烘干未洗的织物；
- 泡沫橡胶（乳胶泡沫）浴帽、防水织物、橡胶衬垫物品以及装有泡沫橡胶垫的衣物不应在迷你洗烘一体机中烘干；
- 警告：**迷你洗烘一体机在干燥循环未完成前请勿随意停止（除非将所有织物快速取出并分散，以便散热）；
- 警告：**器具不能通过外部开关装置（如定时器）供电，或连接到由公共设施定时开关的电路。

⚡ 提示可能会触电

- 请勿用湿手插拔电源线插头，以防触电；
- 请勿在露天或潮湿、雨淋环境中使用，避免触电、起火等事故；
- 当手脚有水时，请勿使用本机。

🔥 提示可能会发生火灾

- 禁止洗涤或烘干沾有汽油、酒精、石油、苯、辛纳水、清洁剂、干洗剂、除斑剂、丙酮、煤油、美容用油、按摩用油、动物系油、机械油、干洗油、挥发剂、松脂、树脂、蜡、除蜡剂、香蕉水、消毒片等挥发性、易燃物质的衣物；
- 请勿在沼气池附近或含易燃易爆气体环境中使用本机

⚠ 提示必须执行的事项

- 在洗衣过程中，隔热窗可能非常热，让儿童和宠物远离；
- 宠物可能爬入本机，请在每次使用之前，检查本机；
- 请定期清洁电源线插头，以防接触不良；
- 洗衣结束后，请拔出电源插头，拔出时勿拉扯电源线；
- 洗衣结束后，请务必关闭水龙头；
- 如果电源软线损坏，为了避免危险，必须由制造商、其服务机构或类似的专业人员更换；
- 请使用 220V、10A 以上的有可靠接地的专用电源插座；
- 必须提供足够的通风以避免从器具倒流出的气体流入空间点燃其他物质，包括明火；
- 请使用附件中的进水管组件，旧进水管组件不可重复利用；
- 应照看好儿童，确保他们不玩耍本器具；
- 用烹调用油、丙酮、酒精、汽油、煤油、油渍去除剂、松油去除剂，石蜡以及石蜡去除剂等类似物质污染过的织物，在迷你洗烘一体机干燥前应用热水额外加入适量的洗涤剂洗涤；
- 织物软化剂或类似产品，应按其使用说明的规定使用；
- 取出所有口袋中的全部物品，如打火机和火柴；
- 本器具打算用于家庭和类似场所；
- 器具不能安装在能锁上的门、滑动门或与器具铰链位置相反的铰链门后，这样会使迷你洗烘一体机门全开时受限；
- 本器具的进水压力为 0.03-1MPa；
- 本器具允许的最高海拔为 4000m；
- 器具的洗涤容量设计使用的最大干衣质量为 0.5kg，器具的烘干容量设计使用的最大质量的干燥纺织材料为 0.2kg。

⚠ 安全用电提示

空气开关最大工作电流（示例）

- 请检查家庭安装的空气开关最大工作电流值，同一线路上，如果您家只有 1 台额定功率或多台合计功率不大于 1850W 的洗衣机或干衣机，空气开关最大工作电流 16A：可安装 1 台本机；空气开关最大工作电流 20A：可安装 2 台本机；
- 家庭洗衣机 / 干衣机多于 3 台以上请与电工确认是否满足用电安全。



C16=16A
C20=20A
C25=25A

本产品属于 I 类电器，请您使用时注意用电安全！

- 本器具含有仅用于实现功能用途的接地连接。
- 必须使用有可靠接地的电源，电源的地线要埋入大地，不能和自来水管等公共设施连接；分清电源的地线和零线，不能将这两种导线连接在一起。
- 必须使用单独专用插座，插座应为中国质量认证中心认证的合格产品。

认证标志为：



为了您和家人的安全，如果您家中用电有不合上述要求的地方，请您尽快改进。

产品简介

部件名称

提示

- 下图为示意图，仅供参考，具体以您购买的实物为准。

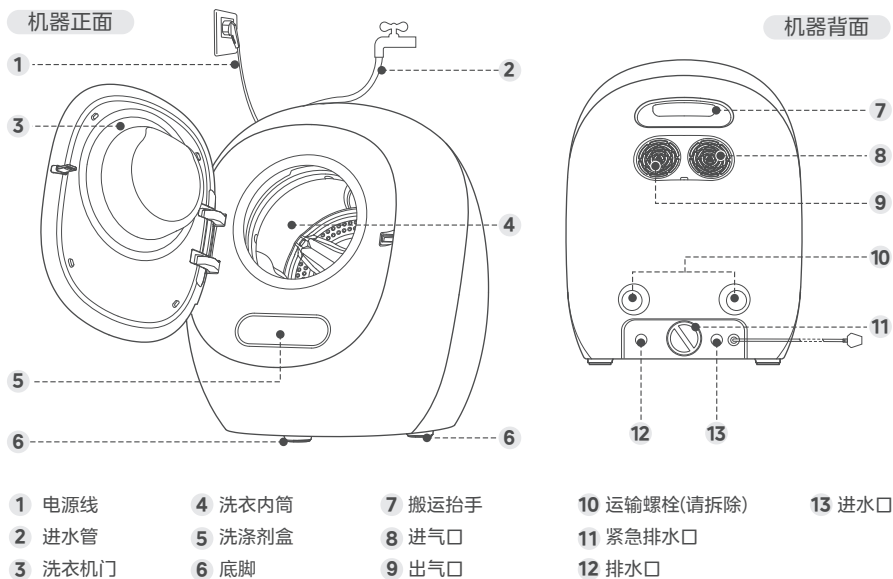

附件清单

提示

- 说明书中附件等仅为示意图，具体请以您购买的机器中附件实物为准。

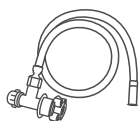

二分进水管 x1

总长约: 2m



排水管 x1

内径: $\varnothing 13.2\text{mm}$
外径: $\varnothing 19.5\text{mm}$
长度约: 1.2m



排水三通 x1



卡箍 x1



止退插片 x2



内六角扳手 x1



运输螺栓孔塞 x2



说明书 x1

技术参数

产品参数

产品型号	TND5VI0E		
额定电源	220V~/50Hz	排水方式	上排水
额定容量	0.5kg	使用水压	0.03-1MPa
烘干容量	0.2kg	外形尺寸mm	W:313 D1:446 D2:630 H:406
额定功率	620W	容积	3.5L
烘干功率	460W	机器净重	14.5kg

备注:

1. 蛋白渍洗净测试程序为“血渍洗”+“智投”，长按3秒；
2. 除菌除螨测试程序为“除菌洗”程序；
3. 为保证机器正常散热以及日常维护或移机的方便，嵌入式安装时，机器放置位置的左右后上空间间隙建议如下：

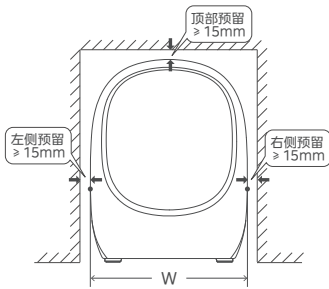

正视图

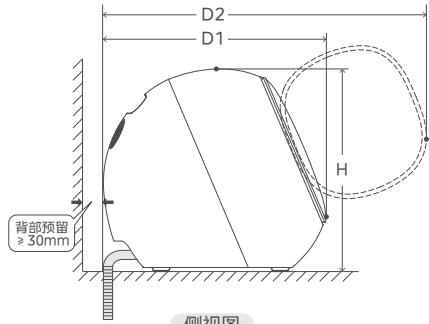

侧视图

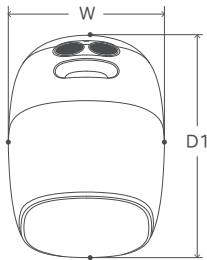

顶视图

• 测量点

安装说明

⚠ 注意

- 为了避免机器使用过程中出现噪音大、移位等问题，本产品不建议自行安装，到货可拨打400-8228-228 预约免费安装。

安装步骤

1 选择安装场所

- 必须保证洗衣机距离安装墙面有一定距离，不要压住电源线及排水管；
- 本机器仅供家庭使用，且仅能在室内环境条件下使用；
- 请勿在露天或潮湿、雨淋环境中使用，避免触电、起火等事故；
- 请勿将机器安装于阳光直射的地方，以免塑料部件变形或变色；
- 为保证机器正常散热以及日常维护或移机的方便，嵌入式安装时建议安装于平地；
- 请安装于坚实平整的水平桌面，否则可能会导致机器异常震动与噪音，甚至产生故障；
- 若放置于洗衣机上方，需购买专用置物板，以防下方洗衣机顶盖损坏。

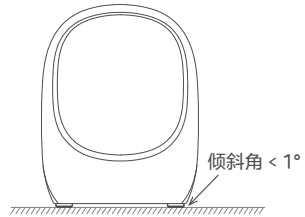

2 拆装附件

⚠ 注意

- 该机器的包装材料可能对儿童有危害性，请妥善处理，避免让儿童轻易接触；
- 在您使用本机器前，请确保调平机器、拆除机身背部 2 根运输螺杆并用孔塞堵住孔口，运输螺杆用于洗衣机搬运时固定内部活动部件，如只是室内移动可以丢弃。

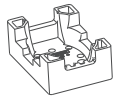
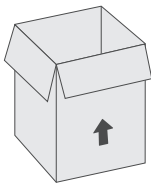

留用

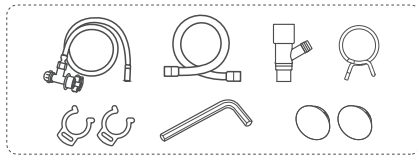

① 拆除包装箱、泡沫，取出附件待用

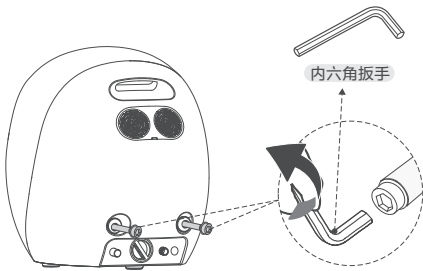

② 用内六角扳手将 2 根运输螺杆逆时针转动直至松脱，并拔出运输螺杆

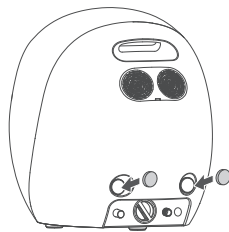

③ 安装好运输螺栓孔塞

3 调平洗衣机

△ 注意

- 洗衣机正前方两个底脚为可调节底脚，可调节机器水平；
- 洗衣机需放置在坚实平整的场所再进行调整。

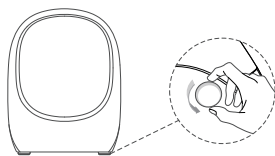

① 逆时针转动洗衣机前部两个可调节底脚使洗衣机达到水平。

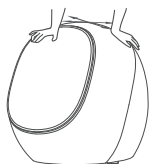

② 在洗衣机顶部对角线按压，确认机器已调平，平稳不晃动。

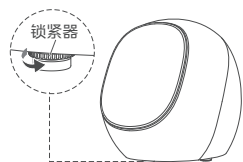

③ 按住可调节底脚内的橡胶件，顺时针旋转可调节底脚的塑料锁紧器锁紧底脚。

4 连接进水管与水龙头

△ 注意

- 连接前先打开水龙头，将水管中的泥沙排除，避免堵住进水管；
- 请使用附件中的进水管组件，旧进水管组件不可重复利用，随机附带进水管若需加长，请致电售后获取加长进水管；
- 安装完成后，请打开水龙头，检查是否漏水；
- 以上都不符合的情况，请拨打全国服务热线，联系售后安装。

洗衣机进水管单独连接至水龙头

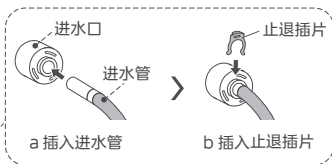
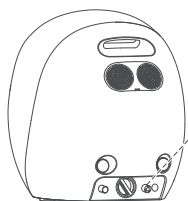

① 将进水管接口插入机器进水口至记号处，并插入止退插片以防止进水管被轻易拔出。如需拔出进水管，请先将止退插片拔出并断开进水管转接头与水龙头的连接。

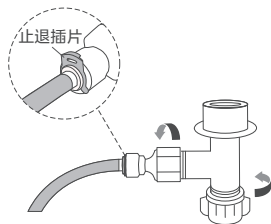

② 将进水管另一端的转接零件拧紧，确保密封。然后插入止退插片以防止进水管被轻易拔出。

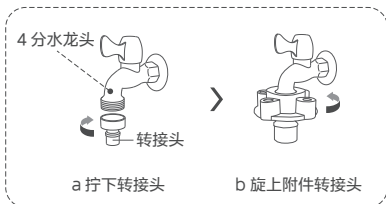

③ 替换水龙头转接头

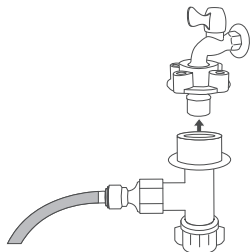

④ 将进水管转接头连接至水龙头

2 台洗衣机共用水龙头

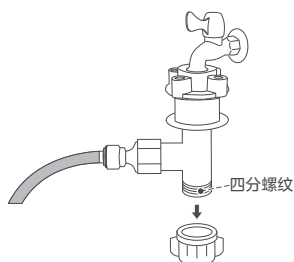

① 拧下转接头下端盖子。

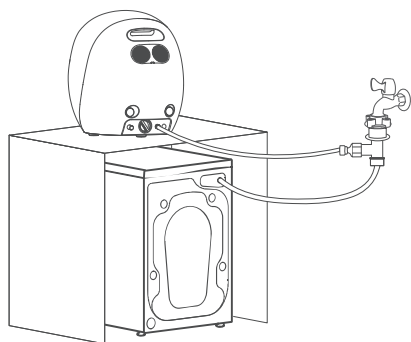

② 接上另一台洗衣机的进水管。

提示

- 更多洗衣机的安装场景请咨询售后，安装人员需携带进 / 排水三通等配件上门安装。

5 放置排水管

注意

- 排水管请勿被重物挤压，以免受力变形影响排水；
- 专业人员完成排水管安装后，用户请勿私自调整水管高度；
- 请勿拆除排水管卡箍，私自拆除后可能会引起排水不畅或排水漏水；
- 请勿将排水管过度弯曲并U型悬挂至水槽；
- 排水管固定比洗衣机高时，排水管最高处距洗衣机放置平面的最大高度应小于10cm。

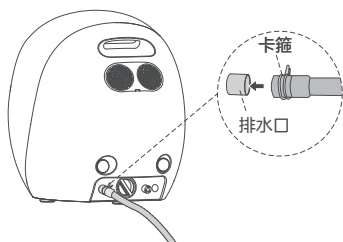

① 将附件中的排水管连接至洗衣机排水口，并用卡箍紧固

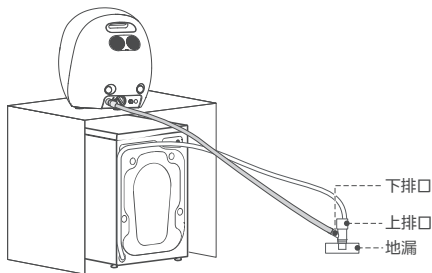

② 将排水管出水口连接附件中的排水三通下排口，将三通插入地漏

智能家电联网指引

1 智能家电通电

请将您的智能家电接通电源。

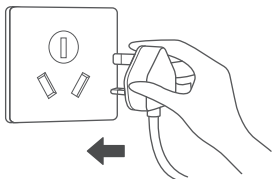

2 下载安装“美的美居”应用，注册账号并登录。

扫描下方二维码或在应用市场搜索“美的美居”下载并安装 App。打开“美的美居”App 后，点击“添加设备”按钮，根据向导完成账号注册并登录。



3 添加设备

① 打开“美的美居”App，请同意“美的美居”应用向您申请的权限。同时打开您手机的蓝牙开关。若弹出“发现一台新设备”的弹窗，点击电器图标去添加。



② 若没有弹出“发现一台新设备”的弹窗，请点击页面右上角“+”按钮，扫描家电机身智能二维码添加或通过选择型号添加。

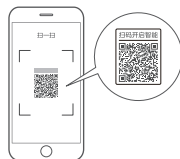

③ 根据 App 的引导，为设备连接网络。若联网失败，请参考 App 页面指引进行操作。



● 提示

- Bra、内裤等程序的耗水量在 10L 左右，洗衣完成时 APP 只通知实际耗电量，请以 APP 实际显示为准。

⚠ 注意

- 为产品联网时，请将手机尽量靠近本产品。
- 请确认您的手机已连上家里的无线网络，并知晓您家里的无线网络密码。
- 请在联网时根据 App 提示，选择当前家庭无线网络时，请注意选择 2.4GHz 无线网络。（注：一般 2.4GHz 网络在室内穿墙能力和覆盖范围都比 5GHz 网络更优，考虑机器的摆放位置，使用 2.4GHz 网络更稳定。）
- 路由器无线网络名称不建议含有中文或特殊字符（包括标点符号，空格等）。
- 建议同一路由器下连接设备数不超过 10 个，避免因信号不稳定对联网造成影响。
- 若路由器或无线网络名称密码更改，需重复以上过程重新联网。
- 本产品无法连接需二次验证的无线网络（通常出现在如酒店、商场等的公共场所）。
- 若需要通过远程启动洗衣机，需开启机器的远程控制功能。
- 随产品技术更新，美的美居 App 内容可能会有所变更，实际以美的美居 App 内展示向导为准。
- 本设备包含型号核准代码为 CMIIT ID: 25J32N3NB866 的无线电发射模块。

使用说明

洗衣技巧

● 提示

- 开始洗衣前，请查看衣物标签，确认衣物是否可以机洗，并选择合适的洗涤程序。

1 查看衣物标签（供参考）

洗涤：符号内数字为清洗衣物的最高温度，符号下面的横杠表示允许翻转的程度。

 正常翻转，最高洗涤温度 95°C
 轻柔翻转，最高洗涤温度 60°C
 非常轻柔翻转，最高洗涤温度 30°C
 仅可手洗，若未标明温度，使用最低温度或冷水
 请勿水洗

专业洗衣

 只能干洗，字母
 代表所需洗涤剂
 类型
 只能专业湿洗
 请勿干洗

2 衣物准备

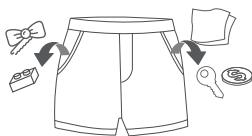

清空所有衣物口袋，如钉子、发夹、火柴、笔、硬币、纸币、纸巾、钥匙等物品

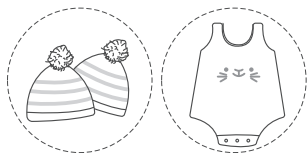

请将不同材质的衣物、易褪色、易掉毛的衣物分开洗涤

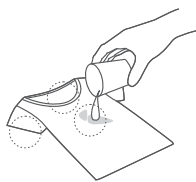

污渍久置后会很难洗净，请于洗涤前对脏污处进行预处理，如在脏污处倒少量溶有洗涤剂的水，有助于去除污渍



请将衣物拉链拉上、钩形扣扣好并系好系带，以确保这些物品不会刮破其它衣物



表面易起球衣物和长绒衣物，建议内层外翻后再洗涤



易缠绕的小件，如女士内衣、丝绸睡衣、袜子等请均匀放入筒内，以避免不平衡

3 洗涤及脱水技巧

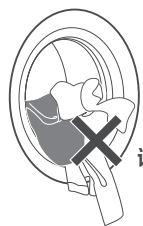

请勿卡夹

关门时，请确保衣物未被卡夹在密封圈和机门之间，以免机器在运转过程中，拉扯损坏密封圈导致漏水

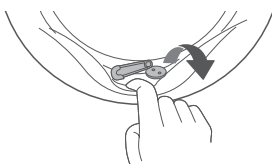

请检查密封圈的皱褶部分是否有异物，若有异物，请去除所有异物

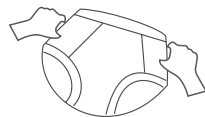

机器显示 Ub，请取出衣物拧水并抖散铺开重新放入，按“▷||”键，重新脱水

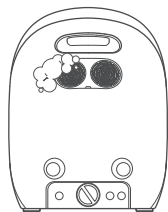

请适量添加洗涤剂，添加过多会导致泡沫溢出，请参考各洗涤剂品牌的使用说明

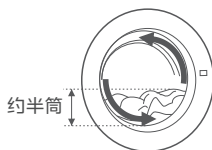

半筒左右的衣物量能充分利用摔打，达到较好的洗涤效果

4 程序运行过程中如何变更程序

基于安全设计，机器运行后若变更程序，按“▷||”键进行关停，等待排水、降温、门锁解锁后，再重新启动方可选择程序。

烘干技巧

提示

- 请查看衣物标签，确认衣物是否可以烘干，并严格按照衣物标签进行烘干程序选择，避免造成衣物损坏。

1 查看衣物标签（供参考）

可以烘干

- 可用滚筒烘干
- 常温烘干
- 低温烘干

不可烘干

- 不可用滚筒烘干
- 挂绳 / 悬挂晾干
- 阴凉处平铺滴干
- 滴干
- 阴凉处放干
- 禁止拧干
- 挂干
- 平放晾干
- 不可熨烫

2 不宜烘干的衣物



丝绸制品、尼龙袜等特别精细的织物



带金属、橡胶、塑料材质内饰的衣物，若进行烘干易烫坏、黏连



厚夹克、厚包被、厚睡袋等大件



不确定材质的衣物，请确认衣物标签是否可以烘干，以免缩水或变形

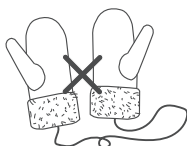

皮质衣物、带皮毛的衣物请勿烘干，以免变形褪色及其他损伤



禁止烘干含有汽油、石油、苯、辛纳水、酒精等低燃点化学品的衣物

3 烘干建议及说明



此机器是直排式干衣原理，烘干过程中可不打开水龙头

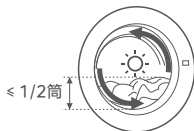

烘干时长与衣物量有较大关系，较少的衣物量利于衣物翻转与热空气流通；建议最佳烘干容量不超过 1/2 筒



为了达到更好的烘干效果，尽可能选择材质及厚度一致的衣物一起烘干，厚度不一致时较厚的衣物可能会烘不干



深色衣物很容易粘毛或掉色，
请避免将深色和浅色蓬松的
衣物一起烘干

4 如何选择烘干程序

1. 洗涤 + 烘干：选择洗涤程序，按“+ 烘干”功能键调整烘干时间；



2. 单烘干：选择单烘干程序，按“+ 烘干”功能键调整烘干时间，详细操作见说明书程序功能介绍。



5 烘干中途如何打开机门



烘干过程中若需要打开洗衣机
门，请长按“电源”键关机，
再长按“电源”键重新开机



显示屏显示 **HOT** 及剩余时
间，表示机器正在降温冷却，
冷却结束后门锁解开

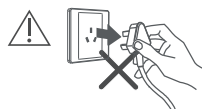

烘干过程中，请勿直接拔掉
电源，烘干过程中加热器会
持续加热，拔掉电源会造成
温度骤升，造成安全风险

6 烘干预估时间

⚠ 注意

- 下述时间为棉织物烘干容量、最高脱水转速、国标测试环境条件下的烘干参考时间；
- 由于衣物质地差异以及周围环境影响，实际烘干时间与下表时间会有差异，基于安全要求，软件设置了最长烘干时间为 3.5 小时；
- 此处建议时间为定时烘干时间，可根据衣物重量多次叠加烘干时长；
- 在烘干过程中水龙头应保持打开状态。

不同重量衣物参考烘干时间

女士衣物	2条棉质小毛巾	4只冬季棉长袜	4条棉质小毛巾	1条小毛巾 + 2件内裤
衣物克重	50g	80g	100g	200g
预估参考 烘干时间 (h)	1:20左右	2:00左右	2:30左右	2:40左右

衣物参考重量

负载	毛巾	文胸	内裤	棉质小毛巾	冬季棉长袜
单位	条	件	件	条	只
单件重量(g)	110	70	45	25	20

● 烘干使用情况说明



- **衣物烘不干：**如衣物放置时团在一起、烘干较难翻转的衣物或者厚衣物与薄衣物一起烘，烘干过程无法翻转开，造成热空气无法充分与衣物接触和流动；
- **解决办法：**将衣物未干部分翻转到外侧，再次放入烘干，可以根据情况选择定时烘干。
- **衣物烘干后褶皱：**较多衣物、较难翻转的衣物容易产生褶皱；
- **解决方法：**易褶皱的衣物，烘干后建议熨烫处理。
- **烘干的声音说明：**烘干前的脱水转速一般比较快，烘干时的脱水噪音会比洗涤脱水噪音大；烘干过程中利用热风冷凝干燥，会伴有风机声音及排水声音。
- **机器发烫请勿触碰：**烘干时筒内温度较高，机身也会一定程度发热，在烘干过程中请不要触摸机门，儿童应远离洗衣机。

洗涤剂盒介绍

提示

- 本机型洗涤剂盒为自动投放洗衣液盒，可以存储一定量的洗衣液，不必每次都添加；
- 洗涤剂盒请勿投入洗衣粉、洗衣片、漂白剂等固体或腐蚀性液体，如需投放，随衣物一起投入筒内；
- 手动投放洗衣粉或洗衣液时，请关闭智能投放功能；
- 对于结块及粘稠的洗衣液，在倒入洗涤剂盒之前，建议用少量水稀释；
- 洗涤剂盒请装好后再开机，机器运行时请勿打开洗涤剂盒，防止水或泡沫溢出；
- 如使用真丝等特殊衣物洗衣液，请按洗衣液使用说明使用。

洗衣液投放(自动投放)

1. 请选择低泡洗衣液，高泡易造成漂洗不干净或泡沫溢出漏水；
2. 洗衣液的添加不要超过最高液位线，添加完后请压紧密封盖；
3. 前3次使用自投时，洗衣液需填充管路，实际投放至筒内的量较少，不影响后续使用；
4. 请在洗衣机运行前添加洗衣液，当储液盒内洗衣液不足时，“智投”按键在开机时会闪烁，同时控制面板上“”和“”指示灯交替亮起，请及时添加洗衣液；
5. 可连续轻触控制面板“智投”按键，调节投放量 / 关闭自动投放功能；
6. “智投”按键指示灯长亮代表自动投放功能启用，当选择“OFF”档时“智投”按键灯熄灭，表示已关闭自动投放。

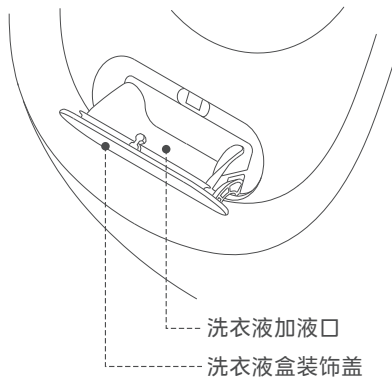

手动投放(直接投放至洗衣内筒)

1. 选择手动投放时，请务必关闭自动投放功能，否则可能造成泡沫过多，从机器背面出气孔溢出或漂洗不干净；
2. 如使用洗衣粉 / 消毒液等洗涤用品，洗涤前直接投入筒内即可，投放时请注意生产厂家的使用说明及用量；
3. 运行“筒自洁”程序时，请勿投入洗衣液，如使用专用清洗剂时，注意生产厂家的使用说明及用量。

提示

- 洗衣粉或洗衣片请勿投入洗涤剂盒，以免堵塞投放口，造成漏水！
- 手动投放洗衣液时，请注意关闭洗衣液智投，以免重复投放。

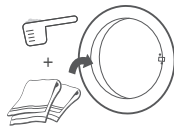

洗涤剂投放量参考(具体请参考各品牌洗涤剂的使用说明)

提示

- 建议您根据衣物的脏污程度以及身体油脂分泌情况，适量调整洗衣液的投放量；
- 使用水温超过 40℃ 的程序时，建议适当减少洗衣液投放量，以免洗衣液过量残留；
- 为避免洗衣液残留及泡沫溢出风险，请勿过量投放并定期启用筒程序清洁内筒。

 内筒容量	 常规洗衣液 活性物 ≥ 15%	 内衣专用洗衣液 活性物 ≥ 15%	 浓缩洗衣液 活性物 ≥ 15%	 高泡洗衣粉	 洗衣凝珠
 < 1/3筒	 2.5ml	 2.5ml	不建议	不建议	不建议
 < 1/2筒	 3ml	 3ml	不建议	不建议	不建议
 < 1筒	 3.5ml	 3.5ml	不建议	不建议	不建议

控制面板介绍

提示

- 选中程序闪烁，待选程序常亮；
- 启动后，运行程序常亮，其他程序熄灭；
- 图案仅为示意，仅以程序、功能模块为例介绍，具体显示请以您购买的产品实物为准。

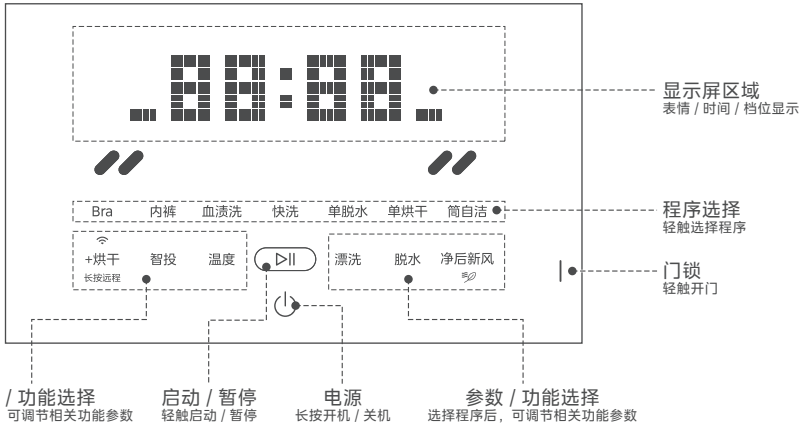

显示图标介绍

HELLO! 开机	默认程序	START 启动
3:00 剩余时间	DONE! 完成洗衣	待机状态
E30 故障代码	LOCK 锁门	OPEN 开门
APP 远程控制	60°C 温度	CLEAN: 筒自洁
HOT 冷却中	AP 联网中	点亮表示机器已联网
+ 烘干	AUTO 自动烘干	60 定时烘干(分)
	OFF 关闭烘干	点亮表示净后新风已开启
智投	L-1 洗衣液智投 1 档	OFF 关闭智投
	缺水提醒	

功能介绍

提示

- 因不同模式下不同程序可选附加功能有差异，可能存在程序下某个功能按键不亮（不可选），请按实际显示内容选择；
- 部分功能为 App 功能，需下载安装美的美居 App，在 App 端使用。

🔌 | +烘干 | 长按远程 | 智投 | 温度 | 漂洗 | 脱水 | 净后新风 | 预约 | ▶▶

电源 长按电源按键，面板指示灯亮起，机器即进入待机状态。

+烘干

部分程序可叠加烘干功能，按“+烘干”按键可调整烘干档位。
叠加烘干功能具体设定如下：

 →
选择可叠加烘干功能的程序
(快洗为示例程序)

 →
连续轻按“+烘干”
按键

- ➔ AUTO 智能烘干
- ➔ 60/90/120/180 定时烘干
- ➔ OFF 烘干图标熄灭，关闭烘干功能

智能烘干 AUTO

当显示屏显示 AUTO 时洗衣机显示烘干时间3:00，由于衣物质地差异以及周围环境影响，实际烘干时间与开启烘干功能时显示的时间会有差异，基于安全要求，软件设置了最长烘干时间为3.5小时；智能烘干，适用于棉麻/化纤类衣物的呵护烘干。

定时烘干 如：60 / 90 / 120 / 180 分钟

当显示屏显示以上数字代码时，机器进入定时烘干，定时烘干不判干，时间到了机器将停止烘干；当所烘衣物较少时，建议选择定时烘干，如：1件女士棉内裤定时90min。

长按远程

联网后，长按有“长按远程”字样的按键，可开启App远程控制功能，设备进入单次授权状态，开启后数码管显示“APP”约3秒，再次长按此键可解除远程控制。

操作步骤

前提：1.确保设备已联网并绑定美的美居App 2.操作前请确认机门已完全关闭



长按电源键开机



长按“漂洗”按钮3秒，
洗衣机联网



长按有“长按远程”字样的按键，机器显示“APP”约3秒，表示已开启远程控制



远程控制功能开启后，即可通过手机App远程启动/预约您的洗衣机

智投

根据需要进行洗衣液投放量：L1 ~ L3，由少到多，OFF 为关闭自动投放。

温度

选择程序后，连续轻触此按键可以选择洗涤时加热温度，选中后屏幕显示温度。

漂洗

选择程序后，连续轻触此键可以调节漂洗的次数。长按此键进入联网页面，连接所在无线网络，关联用户移动设备，可接入云端远程操作本机、下载云端洗/烘程序等。

脱水

选择洗涤或洗烘程序后，连续轻按此键可以调节脱水的时间。

净后新风



选择此程序在洗涤结束后可以防止衣物没有及时取出而滋生气味，护理衣物过程中可以高效祛味，烘干衣物过程中会自动加快烘干速度。

● 提示

- 选择好洗衣程序后，轻触“净后新风”按键点亮下方图标表示已开启该功能。
- 程序运行结束后，30分钟不取出衣物，开始运行净后新风功能，最长运行时间8h。

预约

美的美居App内选用，选定程序后，可预约程序结束时间，显示时间为所选程序完成时间，包含洗衣或干衣时长：预约程序启动后，显示预约时间，预约时间到达后，显示程序剩余时间。



启动/暂停

按此键启动洗衣程序，如果洗衣机正在运行，按此键会暂停工作。

⚠ 注意

- 洗衣机内筒还在旋转、内筒中有大量水或泡沫以及内筒中水温较高时，都不是安全状态，不可强行开门。

► 特色功能

断电记忆

当洗衣机在洗涤过程中出现停电情况，在来电后，洗衣机将继续运行至结束；断电期间，请勿强行打开机门。

自动水位

程序内置洗涤水位、漂洗水位，一般无需调整水位；滚筒是利用摔打和衣物摩擦的方式进行洗涤，用水量远小于波轮但不影响洗净效果。

Ub脱水 不平衡感知

在高速脱水前，洗衣机会通过约130rpm/min的转速进行衣物偏心检测。

1. 偏心检测是避免衣物偏心过大，在脱水离心力作用下导致机器剧烈晃动或者移位，保护洗衣机；
2. 当检测到偏心大时，洗衣机会通过低速转动内筒，使衣物重新平衡分布；
3. 当多次分布后仍无法达到平衡时，机器会提示“Ub”，请将衣物取出抖散或拧掉部分水分后重新放入，按“▷||”键重新运行。

程序介绍

提示

- 请查看衣物标签，选择合适的洗衣程序，程序内容以实际机型显示为准；
- 标注 ☼ 的程序为云程序，需配网后在美的美居 App 下载后选择使用；
- 云程序请参考最新云程序版本号，可扫描机身二维码查看电子说明书内程序介绍。

程序	程序介绍
Bra	针对女性内衣的轻柔呵护洗涤。
内裤	增加漂洗次数，充分洗掉衣物上的残余洗涤剂；适用于内裤洗涤。
血渍洗	适用于内衣、睡衣等贴身衣物沾染血渍时的洗涤。
快洗	适用于少量新购、短暂穿过且无明显污渍的衣物。
单脱水	适用于需要单脱水的衣物。
单烘干	适用于需要单独烘干的衣物，注意烘干前衣物必须脱水处理。
筒自洁	<p>该程序用于清洁洗衣内筒，默认冷水清洁内筒，可根据需要调节为高温清洁内筒。</p> <p>⚠ 注意</p> <ul style="list-style-type: none">• 注意高温清洁内筒运行过程中不要触摸洗衣机，避免烫伤；• 不可加入洗衣粉或洗衣液，以及洗衣机清洁剂；• 请勿放入衣物；• 建议用户根据个人使用情况，定期运行“筒自洁”程序，对洗衣机内外筒进行清洁。
☼ 除菌洗	此程序需要配合消毒液使用，给衣服深层消毒。
☼ 少女Bra	针对少女内衣的轻柔呵护洗涤。
☼ 哺乳Bra	针对女性哺乳内衣的轻柔呵护洗涤。
☼ 运动Bra	针对女性运动内衣的轻柔呵护洗涤。
☼ 分泌物	适用于女性白带、孕期分泌物的及时去除。
☼ 袜子	适用于洗涤袜子。
☼ 冷水洗	冷水洗涤达到护色护型、省电、洗净的效果；适用于不能高温洗涤及易褪色变形的衣物。
☼ 新衣洗	适用于新衣服初次除尘祛味洗涤。

程序介绍

程序	程序介绍
 浸泡洗	在洗衣过程中先将衣物预清洗，并浸泡后再进行洗涤：适用于含汗渍、油脂、皮脂等蛋白质成分污斑的衣物和极脏的衣物。
 漂+脱	适用于需要单独漂洗+脱水的衣物。
 强劲洗	适用于清洁强度更高的衣物和污渍。
 Bra烘	适用于女性内衣的轻柔呵护烘干。
 内裤烘	适用于内裤等小件棉质衣物的烘干。
 袜子烘	适用于袜子的烘干。
 混合烘	适用于棉质类与合成织物混纺的织物的烘干。
 清新祛味	洗衣结束后机器保持间歇性运转，防止衣物霉变异味，运转过程中用户可随时终止该功能。
 热风暖衣	定时加热运行以温热衣物。
 智投盒清洁	该程序用于洗涤剂盒的清洁维护，一键启动即可完成洗涤剂盒的清洗并排除残留水。

特殊状况自检

提示

- 当机器出现异常情况或代码，请先按如下对应情况进行检查排障，如无法解决请拨打服务热线：400-8228-228 进行报修。

特殊状况	可能原因	对应方法
洗衣机无法启动	<ul style="list-style-type: none">机门没有关紧供水龙头没有打开没有按“启动/暂停”按键	<ul style="list-style-type: none">重新关闭机门确认打开水龙头按“启动/暂停”按键启动程序
指示灯或显示屏不亮	<ul style="list-style-type: none">断电或电脑板、线束故障	<ul style="list-style-type: none">请确认未停电，以及电源插头正确插接
震动过大、噪音较大	<ul style="list-style-type: none">运输螺栓未拆除机器未安装在坚固的水平地面	<ul style="list-style-type: none">拆除机器背面 4 颗运输螺栓按压机器顶盖对角线，调整底脚使机器平稳
洗涤效果不佳	<ul style="list-style-type: none">衣物太脏洗涤剂剂量不足	<ul style="list-style-type: none">选择合适的洗衣程序正确选择洗涤剂或专用机洗低泡洗衣粉
显示 E30	<ul style="list-style-type: none">门未合上	<ul style="list-style-type: none">请确认衣物没有被门压住，重新关闭机门后，按“启动/暂停”键继续
显示 E10	<ul style="list-style-type: none">洗涤进水超时	<ul style="list-style-type: none">请确认水龙头已经打开，水压正常请勿弯曲进水管，并清洁进水阀过滤网
显示 E11	<ul style="list-style-type: none">漂洗进水超时	<ul style="list-style-type: none">请勿将排水管插入下水道过深处，以及确认排水管内无积水
显示 UB	<ul style="list-style-type: none">衣物不平衡	<ul style="list-style-type: none">将衣物取出抖散或拧掉部分水分后重新放入，按“启动/暂停”键重新运行
显示 E21	<ul style="list-style-type: none">排水超时	<ul style="list-style-type: none">清理排水阀杂物排水管最高处请勿超过 10cm
显示 E12	<ul style="list-style-type: none">洗衣机溢水	<ul style="list-style-type: none">关机后重新开机启动
显示 HOT	<ul style="list-style-type: none">筒内温度高	<ul style="list-style-type: none">等待机器冷却
显示 888	<ul style="list-style-type: none">其他	<ul style="list-style-type: none">拔掉电源后开机重启，如再次出现相同的错误显示，请拨打服务热线

提示：洗衣过程中停水，也会出现 E10 或 E11 的信息代码。停水后，若未关闭洗衣机，来水后需按“>||”键继续运行洗衣程序；若停水后按电源键关闭洗衣机，来水后需重新启动开始运行洗衣程序。

维护保养

⚠注意

- 请定期对洗衣机进行清洁与保养，在您开始保养工作（筒自洁除外）前，请务必拔下电源线插头或切断电源，关闭水龙头；
- 禁止使用具有挥发性质的清洗剂进行清洗洗衣机，诸如酒精、汽油等；
- 请勿使用尖利物品撞击洗衣机外壳；
- 请勿使用钢丝绒清洁内筒。

清洁保养

1 清洁洗衣机的门密封圈和门盖 建议日常清洁



- ① 擦拭门盖及门密封圈，门密封圈是橡胶制品，脏污及水渍残留较易产生霉菌发黑，使用烘干功能后，门封也可能会有毛屑残留，建议每次使用完，及时擦拭干净
- ② 用完之后，请将机门微开，保持通风

2 筒自洁 建议首次使用前&每次使用前清洁

洗衣机出厂会做进水检测，首次使用前，建议设置 95°C 的高温“筒自洁”程序清洁洗衣机内筒；建议每次使用前运行一次“短时筒自洁”程序，时间为 5min，机器默认冷水清洁内筒，可根据需要调节为高温清洁内筒。

⚠注意

- 注意高温清洁内筒运行过程中不要触摸洗衣机，避免烫伤；
- 不可加入洗衣粉或洗衣液，以及洗衣机清洁剂；
- 建议用户根据个人使用情况，定期高温运行“筒自洁”程序，对洗衣机内外筒进行清洁。

3 清洗洗涤剂盒 建议每使用1个月清洁

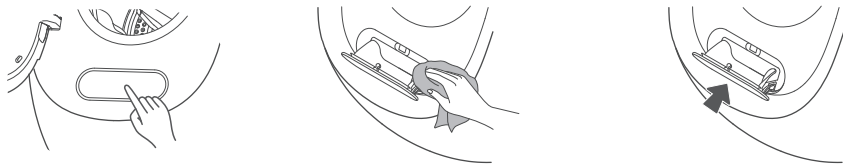

- ① 向内按压洗涤剂盒盖，洗涤剂盒向外弹出
- ② 用湿布擦拭所有凹槽，如果加水冲洗洗涤剂盒，需 APP 运行“智投盒清洁”程序
- ③ 清洗完成后，将洗涤剂盒推回

4 清洁排水阀过滤器 建议每使用2个月清洁

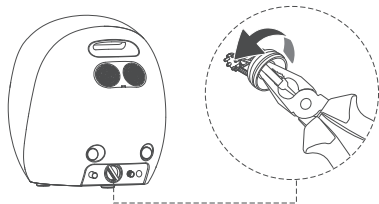

① 使用夹持工具夹住盖子，向左旋转取下过滤器



② 拧开过滤器后，会有筒内残留水排出，请提前做好装水的盆和干毛巾

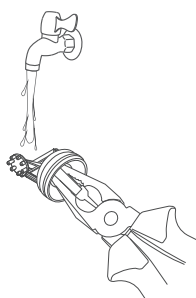

③ 取出排水阀内部杂物，并将过滤器用清水冲洗干净

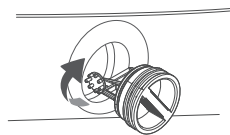

④ 清洁干净后，将过滤器复位

特殊状况维护保养

1 结冰及防冻处理

本机最佳使用环境为 (2-40)°C，若在 2°C 以下环境中使用，可能会损坏水路系统；如果本机存放在 0°C 或以下的环境中，使用时则必须将其移动至室温环境中，确保进水管、排水管等部件没有结冰后方可使用。

如果您的洗衣机放在易受冻的房间内，使用后请务必将进水管和排水阀内的残留水排尽。

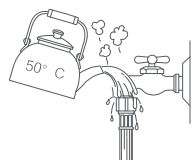

① 用温水冲洗水龙头

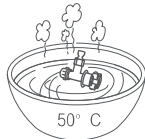

② 冲洗进 / 排水管

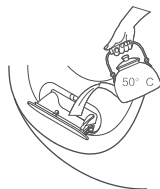

③ 用温水冲洗洗涤剂盒

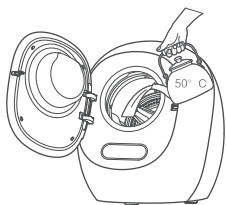

④ 用温水冲洗内筒



⑤ 连接好排水管后，启动除单脱水程序外的一个程序排水

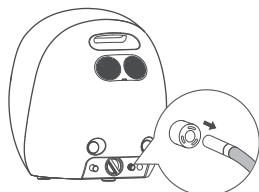

⑥ 拔下进水管后排水

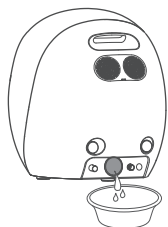

⑦ 拧下排水阀盖子，排出排水阀内残留水

2 长时间不使用

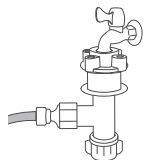

① 程序完成后，关闭水龙头，断开进水管

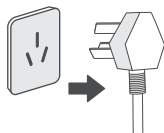

② 将洗衣机关闭并拔下电源线

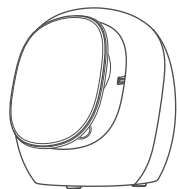

③ 打开机门，保持筒内空气流通

3 需要紧急开门时



① 关闭电源，机器将进行排水、降温等安全检测与设置，等待门锁解锁



② 开门后如果筒内有存水，需重新开机并运行单脱水程序，进行排水

DONE!

③ 程序结束后，等待机器解锁

若以上步骤无法打开或停电时，请根据下面紧急开门步骤操作。

⚠ 注意

- 操作前请关闭电源，并拔出电源插头；
- 正常洗涤时请勿使用此拉绳，如需紧急使用，建议将水位排至洗衣筒筒口以下且待水冷却后再打开，
- 避免因筒内残留水过多，高温状态流出可能造成烫伤危险；
- 烘干过程中，请勿紧急开门。

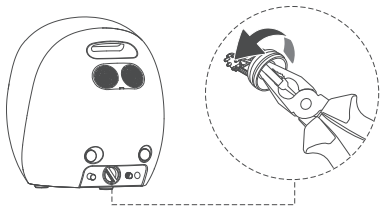

① 断电情况下，使用夹持工具夹住盖子，向左旋转取下过滤器



② 将筒内冷却后的水排出

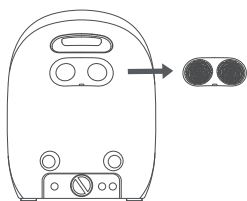

③ 利用工具撬开回气装饰盖

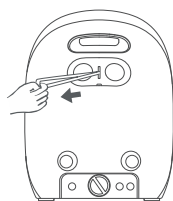

④ 拉动紧急开门拉绳，打开洗衣机门锁

● 提示

- 使用紧急拉绳解锁后，如需重新使用拉绳，需要在机器上电后，开门锁自动上锁，方可再次使用。

4 其他紧急情况如何处理

● 停电后如何处理？

如停电后机器进入断电记忆状态，重新来电后，机器将自动开机继续运行程序。

● 停水后如何处理？

停水后将无法完成进水过程，机器显示 E10 或 E11；通水后，按“启动/暂停”键恢复运行。

● 漏水如何处理？

漏水应及时关闭电源及水龙头，排查以下情况：

水或泡沫从机器背部回气口处流出

此种情况为洗衣粉 / 洗衣液放置过多或者洗涤剂过浓造成，可将程序更改为“快洗”程序 (App 可选)，并增加漂洗次数

排水口溢水

请检查下水道是否堵塞，造成排水不畅，清理排水管，检查进 / 排水管是否拧紧

水从门下方流出

检查衣物是否夹在门玻璃与密封圈处；检查密封圈、门玻璃是否有杂质和异物，并擦拭干净

机器底部漏水

请检查密封圈是否破损，必要时请专业人员修理

环保清单

产品中有毒有害物质或元素的名称及含量

部品名称 (滚筒)	有害物质					
	铅 (Pb)	汞 (Hg)	镉 (Cd)	六价铬 (Cr(VI))	多溴联苯 (PBB)	多溴二苯醚 (PBDE)
电机	×	○	○	○	○	○
电容器	○	○	○	○	○	○
控制面板	×	○	○	○	○	○
电源线	○	○	○	○	○	○
玻璃	○	○	○	○	○	○
金属外壳	○	○	○	○	○	○
塑胶外壳	○	○	○	○	○	○

本表格依据SJ/T 11364的规定编制

○ 表示该有害物质在该部件所有均质材料中的含量均在GB/T 26572规定的限量要求以下；
× 表示该有害物质至少在该部件的某一均质材料中的含量超出GB/T 26572规定的限量要求；
说明：超出限量要求的部件或材料均满足《达标管理目录限用物质应用例外清单》的要求；
以上清单中所包含零部件依据不同产品型号略有不同。

● 回收提示

本产品的“环保使用年限”为15年，机器超过使用期限或经过维修无法正常使用后，不应随意丢弃，请交由有废弃电器电子产品处理资格的企业处理，正确的处理方法请查阅国家或当地有关废旧电器电子产品处理的规定。



产品包修卡

产品相关信息 (用户填写)

用户姓名:	地址:
购机商店:	检修日期:
产品型号:	检修记录:
发票号码:	更换零部件:
机器编号:	维修人员:
购买日期:	客户确认:

服务承诺

1. 本产品三包按照国家三包规定执行。
2. 免费服务范围: 一般家庭使用的洗衣机, 产品自向用户交付之日或提供服务完结之日起一年内, 如遇非事故或非滥用带来的质量问题, 您可以联系售卖方享受包换服务, 关键零部件包修三年(电机、电脑板、显示板)。非家庭使用的洗衣机(如: 洗衣房、洗浴中心、学校、部队、医院、公寓、酒店、招待所、企业等团体使用或营利用途), 不支持免费保修服务。等外品、商场展示样机销售的洗衣机除不洗涤、不脱水或漏电故障外, 其它故障不在免费保修范围。

凡属下列情况之一的, 不属包修范围

1. 因用户搬运、安装、使用、维护、保管不当而造成损坏的;
2. 用户自行或非授权第三方拆卸、改装或拼装产品的;
3. 超过“三包”有效期的;
4. 伪造购买凭证、产品标签标识的;
5. 无购买凭证、有效产品序列号、商品条码与二维码的;
6. 因不可抗力因素如异常电压、火灾、水灾、地震或者动物啃咬等外部原因损坏的。



微信服务二维码

生产者: 无锡小天鹅电器有限公司
生产者地址: 无锡市新吴区国家高新技术开发区
长江南路18号
网址: www.littleswan.com
版本号: V1.0

合格证

检验结论 合格
机身条码第12-15位
年: 2025(A: 2025/B: 2026/C: 2027...)
月: 6月(A: 10月/B: 11月/C: 12月)
日: 18
检验日期 XXXXA 6 18XXXX(示例)