

COLMO

产品名称：嵌入式微波蒸汽烤箱
型号：CQGT50-C3
制造商：上海科慕电器有限公司
制造商地址：上海市青浦区双联路158号1幢11层M区1190室
生产厂：广东美的厨房电器制造有限公司
生产厂地址：佛山市顺德区北滘镇永安路6号

📞 400-969-9999 🌐 www.colmo.com.cn

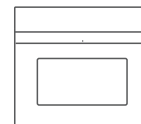

专业手册

请仔细阅读并妥善保管以供将来参考

目录

安全提示

重要的安全说明	04
安全注意事项	07

产品简介

部件名称	08
附件介绍	08
烹饪器具选择	09

操作指引

控制面板介绍	10
水箱使用	11
首次使用	12
功能参数指引	13
微波	15
控湿烤炸——预热	17
控湿烤炸	18
5D烘烤——预热	20
5D烘烤	21
鲜嫩蒸炖——蒸汽预热	23
鲜嫩蒸炖	24
臻选菜单	26
贴心功能——解冻	28
贴心功能——发酵	30
贴心功能——保温	32
贴心功能——干果	33
贴心功能——保养除垢	35
贴心功能——杀菌消毒	36
贴心功能——自清洁	37
贴心功能——烘干	38
清洁保养	39

维修服务

40

食品接触材料信息

41

中国RoHS

43

技术参数

45

安装指引

橱柜示意图——地柜	46
橱柜示意图——立柜	48
安装步骤	50

产品安装服务卡

52

保修卡

54

安全提示

重要的安全说明

Tips

- 为了避免给使用者带来伤害和财产损失，产品机身及使用专业手册记载着正确、安全的使用方法等重要文本内容。
- 图标、图释符号目的是帮助用户理解，可能与实物有差异。使用前请仔细阅读相关标识标注，并严格遵守。
- 说明书请妥善保管，以备日后参考使用。

⊘ 表示【禁止】的内容



禁止易燃物品



禁止儿童操作

- 请不要用作烹饪以外的目的。
- 取下所有包装材料并远离婴幼儿
包括包装袋、外罩膜、附件，以免工作过程发生火灾；并远离婴幼儿，防止误用导致窒息。
- 不要接近易燃，不耐热的物体。
- 远离地毯、桌布、窗帘或者不耐热的家具、墙壁，因为会因受热变形、烧焦。
- 内有高压电源，切勿拆开外罩，进行修理和改造。
警告：除有资格的维修人员外，其他人来执行检修操作都是危险的，包括拆下防止微波能量泄漏的防护盖等操作。
- 禁止将金属或异物，如铁丝、手指等伸入机器的吸气口、排气口否则可能导致触电。
- 受伤。假如不慎有异物插入产品，请拔掉电源插头，联系我司维修客服中心。
- 严禁敲打此产品。
- 电源线，插头，不要强制弄弯，拉伸。
如果电源软线损坏，为了避免危险，必须由制造商、其维修部或类似部门的专业人员更换。
- 本产品专为家庭加热及烹调食物而设计，不适合其他工、商等用途。
- 铝箔、金属器皿不能用于带微波功能产品加热，否则可能发生打火，炉腔底板、门玻璃破裂。
- 禁止烹调带壳鸡蛋
微波功能不能用来加热带壳的新蛋和已煮熟的蛋，因为在用微波加热时甚至在加热之后它们都可能爆炸。用产品加热鸡蛋，鸡蛋受热，内部急剧膨胀，由于鸡蛋壳、蛋黄膜处于密封状态，会发生爆炸；也有取出后突然爆裂的情况。
警告：为避免可能出现的电击，换灯前应确定器具已断开电源。
警告：禁止加热装在密封容器内的液体或其他食物，因为这样有可能发生爆炸。
警告：只有在已经提供充分的指导以致于儿童能够采用安全的方法使用微波炉，并且明白不正确的使用会造成危险时，才能允许儿童在无人监控的情况下使用微波炉。
- 在微波炉内仅能使用适合的器皿。
- 不能将任何异物塞入炉门锁闭机关。
- 不要使用粗糙擦洗剂或锋利的金属刮刀清洁机器门的玻璃，这样做会导致机器门的玻璃表面擦伤或者玻璃粉碎。
- 不能使用蒸汽清洁剂。
- 请勿用不良清洗剂及带有腐蚀性、挥发性的化学溶剂擦拭机身，以免炉身受损，经常保持炉门与炉身接合处清洁。

ⓘ 表示【强制】的内容



需专业人员

- 使用前必须将包装材料全部取下
如果不取下包装，工作过程中会导致打火，火灾，烧伤等。
- 由于工作电流大，请使用专用插座。
请不要与其他耗电量大的电器（特别是空调、取暖器等）共用插座，以免造成电路过载，引起火灾。
插座不易插或太松
若电源线，电源插头损伤请立即停止使用。松动的插座不要使用，否则将可能导致火灾、触电、受伤。
- 电源插头从插座拔出时，应拿着电源插头拔。
如果拿着电源线拔，破损的电源线会引起漏电、火灾的情况发生。
- 只能使用为该产品推荐的温度传感探头。
- 产品各排气孔必须保持畅通，外罩严禁压盖其他物品。
- 电压太低或不稳定可能导致此产品不能正常启动，请及时拔掉电源插头。如果使用，建议安装稳压压器。为避免可能出现的电击，换灯前确定器具已断开电源。
- 产品必须插入接地良好的插座。如果电源线不够长，可以使用电源线接线板进行连接并确保电源线插头插紧。
- 使用专用温度计
不可使用一般的温度计置于产品内测量温度，如水银温度计。
- 自清洁和蒸汽烹调一样也有蒸汽，请关闭炉门，谨防烫伤。

⚠ 表示【注意】可能造成轻伤或者财产损失的事项

- 长时间不使用的時候，应拔下电源插座上的插头，避免因电源线老化而引起漏电、火灾的情况发生。
- 在插入电源插头前，请用干布将插头刀片上附着的灰尘擦去。
- 小心开关门
警告：如果此产品炉门或门封已损坏，则不得再使用，直到有资格的维修人员修好为止。高温表面，防止烫伤。
- 器具在使用期间会发热，注意避免接触烤箱内的发热单元。
警告：在使用时可触及部分可能会发热，儿童应远离，器具工作期间，某些表面的温度很高。贴有“高温表面”标志的表面在使用过程中会变暖。
- 端取食物请小心，器皿不要碰撞腔体、陶瓷底板、门体玻璃，待冷却后进行一定的清洗。必须经常清洗炉腔内留下的污垢，以免影响加热效果。
- 摆放在小孩触摸不到的地方
只有在已经提供充分的指导以致于儿童能够采用安全的方法使用产品，并且明白不正确的使用会造成危险时，才能允许儿童在无人监控的情况下使用产品。
警告：当器具以组合模式工作，因温度升高，儿童必须在成人的监督下使用。
- 注意带皮或带壳的食物
烹调带皮或带壳食物如苹果、板栗、土豆、红肠、鸡翅等，用刀叉穿孔，以防食物炸裂。微波炉不能用来加热带壳的鲜蛋和已煮熟的蛋，因为在用微波加热时甚至在加热之后它们可能会发生爆炸。
- 撕掉保鲜膜时注意，谨防烫伤。
- 由于温度很高，撕掉保鲜膜时蒸汽会一下全溢出来，请注意！
- 烹调时间请参考相关烹饪指引
使用自动菜单时，容器、烹调技巧，请遵守使用说明书的相关说明，可根据个人口感喜好略微调整烹调时间。

- 加热高温餐具
烹调完成后，从产品中取出食物、器皿或者其他配件时，应当使用隔热手套，以免高温烫伤。
- 应避免过度加热
微波产品最大的特点是快捷，启动产品后，必须经常留意炉内烹饪情况，避免过度加热。过度加热会冒烟或者着火，器皿过热会熔裂。当加热用塑料袋或纸包装的食物时，应该注意观察产品，因为有着火的可能。长时间加热少量食物，由于热量没被足量的食物吸收，炉腔会异常高温，易烫伤。所以，结束后不要接触炉腔。
- 奶瓶和婴儿食品罐应经过搅拌或摇动，喂食前应检查瓶内食物的温度，避免烫伤。
警告： 在使用时可触及部分可能会发热。儿童应远离。
- 微波加热饮料会导致延迟喷溅沸腾，因此取出时必须小心谨慎。
- 小心烟雾出现
如发现烟雾，应关掉器具开关或者拔掉电源插头，并保持炉门关闭，以抑制火焰蔓延。器具不能在外接定时器或独立遥控控制系统的方式下运行。
- 不清洁微波炉会导致器具表面劣化，这会影响器具的寿命可能会导致危险的情况。

清洁保养

- 待产品冷却后进行一定的清洗。应定期清洁产品并清除腔内所有食物残渣。不清洁产品会导致器具表面劣化，这会影响器具的寿命，可能会导致危险的情况。
- 可用蘸有软性洗涤剂(如洗洁精)的布块擦拭产品外壳，再用湿布擦干净，最后用干布擦干，严禁使用钢丝刷等硬物擦拭产品。请勿清洁炉门安全锁系统。
警告： 不要使用粗糙洗涤剂或锋利的金属刮刀清洁烤箱门的玻璃。如果烤箱门的玻璃表面会划伤，这样会导致玻璃破碎。
- 保持炉腔底部清洁，可避免转盘微波炉工作过程中转盘因转动而产生的异常噪音。
- 清洁门封、腔体和邻近的部件细节。
- 门封清洁
可用蘸有碱性洗涤剂的布块来擦拭门封（细缝部分可用蘸有牙膏的小刷子进行清理），再用湿布擦干净，最后用干布擦干。
- 煮食过程中产生的油脂会腐蚀炉腔、影响加热效果，从而改变食物的味道。因此使用后请及时清洁炉腔。
- 常用温水清洗金属烤盘、陶瓷盘和金属烤架。注意在机器长时间烹饪后，不要用冷水立即清洁。
- 产品导波有侧面导波和顶部导波两种方式。侧面导波的产品腔体右侧有波导口，请保持波导口的清洁，请不要把波导盖(云母片)取下，以免打火。
- 长时间不使用产品，使用前请在烧烤功能状态下使用几分钟，以蒸发产品内聚积的湿气。
- 保持炉腔底部清洁，可避免工作过程中转盘因转动而产生的异常噪音。（仅适用于带转盘的微波蒸汽烤箱）。

安全注意事项

Tips

- 取食物时，请注意开门热气、戴隔热手套，以免烫伤哦！
- 烹饪完成后，整机风扇会持续工作以便散热，属于正常现象。



禁止微波空载

切勿在没有放置食物的情况下启动机器，以免引起炉内温度过高发生异常。



过热保护

连续使用时间不宜过长，以免机器进入过热保护状态而停止加热，待冷却后可继续使用。



插座安全

为了安全着想，插头必须连接接地插座，否则会有触电危险。



禁用锡箔纸

1. 微波功能下禁止使用，我会火光四射哦！



禁用金属器皿

2. 微波功能下禁止使用，我会火光四射哦！



禁加热带壳食物

3. 微波加热密封带壳的食物会炸开！



容量不可超2/3

4. 液体加热时不要超过容器的2/3，否则可能会溢出哦！



密封食物预留开口

5. 加热密封食物时要预留一个开口，不然会炸开哦！

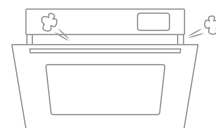

注意高温蒸汽

6. 开门时先打开小角度，避免腔体内热气/蒸汽扑面哦！

产品简介

Tips

- 使用蒸汽功能时，请不要将搪瓷烤盘放进机器。
- 搪瓷烤盘受硬力撞击会导致爆瓷，使用过程中请注意。
- 机器抽水时，会有轻微的抽水声音，属正常现象。
- 使用蒸汽功能时，关门会有轻微的气压声，为正常现象。
- 由于产品在不断升级，如实物与下图存在差异，请以实物为准。
- 蒸汽烹饪会在腔体和门体下方接水槽产生积水，请及时清理避免溢满后浸泡橱柜。

部件名称

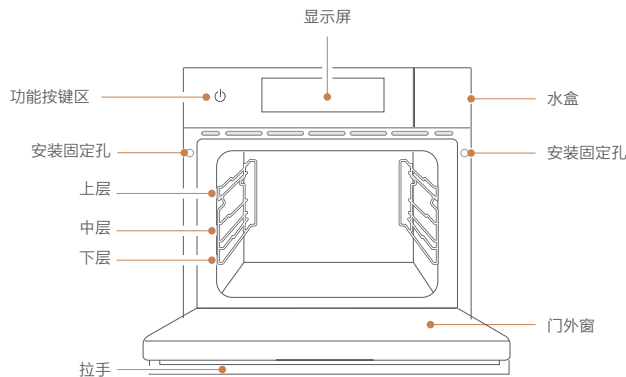

附件介绍

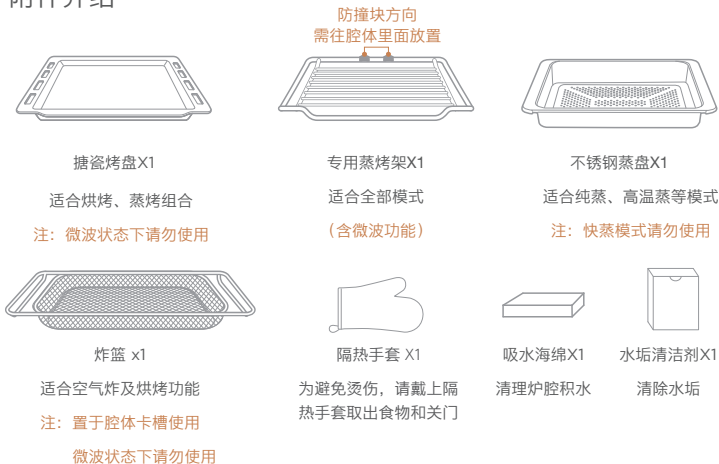

烹饪器具选择

Tips

- 锡箔纸、金属器皿（包含附赠的炸篮、搪瓷烤盘和不锈钢蒸盘）、带金边装饰/彩釉容器在微波功能下不能使用。
- 以下附件仅作演示说明，不随机配送。

器具种类	微波 (微波加热、微波菜单)	烤炸 (烘烤、烘烤菜单、 空气炸、空气炸菜单)	蒸汽 (蒸汽功能、蒸汽菜单)
锡箔纸	×	✓	✓
金属器皿	×	✓	✓
专用蒸烤架	✓	✓	✓
炸篮	×	✓	×
耐高温保鲜膜	✓	×	✓
带金边装饰/彩釉容器	×	×	✓
耐热微波适用玻璃、陶瓷	✓	✓	✓
微波适用塑料	✓	×	✓
微波蒸宝 微波蒸饭宝	✓	×	×

控制面板介绍

Tips

- 产品设有温馨提醒语，请以显示屏实际显示的内容为准。
- 显示屏显示的“温馨提醒”语3秒后会自动跳转页面，开始工作。
- 产品设计时已考虑儿童打开炉门存在的安全隐患，故开门时会需要一定力度才可打开，属于正常现象。

点击熄灭或唤醒屏幕 利用微波功能加热各类食物 适合湿度较大的烘焙类、脆皮肉类食物 适合各类家常肉类烧烤、面点烘焙 烹饪各类家常蔬菜、面点选此功能 做更多美食可选择此功能 按此功能可选择更多贴心功能

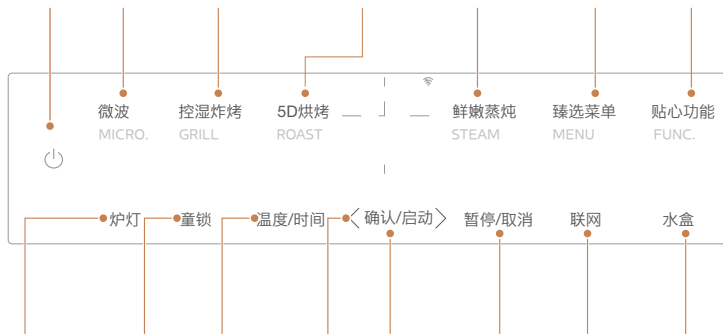

点击此键开启/关闭炉灯 长按3秒开启/关闭童锁功能 按此键可切换设置温度/时间 功能/参数选择：选择烹饪温度/时间/重量 选择功能/菜单 按此键确认/启动程序 按此键暂停/取消程序 长按此键3秒进入/退出配网模式，具体参照《智能家居联网指引》 点击水盒键，弹出后取出水盒

水盒使用

Tips

- 使用带蒸汽补湿的功能，需提前往水盒加入纯净水。
- 水盒放入水箱座时，听到提示音后表示水盒已推入到位。
- 每次使用后，需将水盒的水倒掉，以免细菌滋生。

加水方法

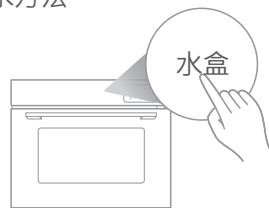

按水盒键弹开水盒盖后，整个取出水盒；

方法 1

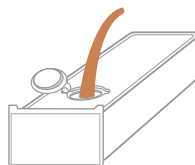

整个取出后，打开胶圈加入纯净水；

方法 2



按水盒键弹开水盒盖后，
揭开胶圈后加入纯净水。

水盒清洁

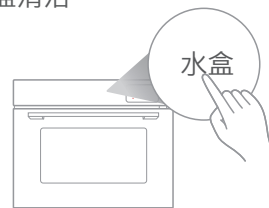

1. 按水盒键弹开水盒盖后，整个取出水盒；

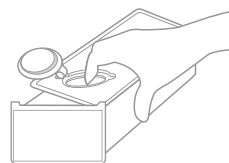

2. 打开水盒并清洁；

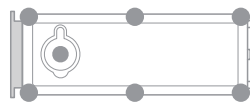

3. 装上水盒盖和胶圈，请按压图中深色点位
确保贴合完好，避免错位卡住。

首次使用

- 1 启动电源：点击  图标启动电源；
 - 初始上电，本机自动进入主界面；
 - 设置过程中，点击「暂停/取消」键返回上一层可重新设置；
- 2 点击「5D烘烤」键；
- 3 点击「<>」选择「双上管+风扇」模式；
- 4 点击「确认/启动」选定模式；
- 5 点击「确认/启动」选定工作温度（默认温度180°C）；
- 6 点击「确认/启动」开始工作（默认温度30分钟）。



功能参数指引

Tips

- 上下异温烤：上下最大设置温差20°C。
- 补湿嫩烤、控湿焙烤：蒸汽档位默认3档，可调节档位范围1-3档。
- 本机除味功能，需要连接网络后使用，具体联网操作请参考《智能家电网指引》。

功能	默认参数	参数范围	默认时间	时间范围
微波	100%	10%/20%/50% 80%/100%	30秒	5秒-30分钟
预热(控湿炸烤)	180°C	100-230°C	/	/
补湿嫩烤	200°C	50-230°C	30分钟	1分钟-2小时
控湿焙烤	200°C	50-230°C	30分钟	1分钟-2小时
排湿脆烤	200°C	50-230°C	30分钟	1分钟-2小时
控湿空气炸	210°C	100-230°C	30分钟	1分钟-2小时
预热(5D烘烤)	180°C	100-230°C	/	/
上下异温烤	上180°C/下200°C	160-230°C	30分钟	1分钟-2小时
上下管	180°C	50-230°C	30分钟	1分钟-2小时
上下管+风扇	180°C	100-230°C	30分钟	1分钟-2小时
双上管	180°C	100-230°C	30分钟	1分钟-2小时
双上管+风扇	180°C	100-230°C	30分钟	1分钟-2小时
上管	180°C	50-200°C	30分钟	1分钟-2小时
下管	180°C	50-180°C	30分钟	1分钟-2小时
下管+热风	180°C	50-230°C	30分钟	1分钟-2小时
热风	180°C	50-230°C	30分钟	1分钟-2小时
蒸汽预热	100°C	60-100°C	/	/
细雾蒸	100°C	70-100°C	15分钟	1分钟-2小时
面点蒸	/	/	20分钟	1分钟-1小时
高温蒸	120°C	100-140°C	15分钟	1分钟-2小时
速嫩蒸	/	/	10分钟	1分钟-2小时
速鲜炖	/	/	30分钟	1分钟-2小时

功能参数指引

Tips

- 上下异温烤：上下最大设置温差20°C。
- 补湿嫩烤、控湿焙烤：蒸汽档位默认3档，可调节档位范围1-3档。
- 本机除味功能，需要连接网络后使用，具体联网操作请参考《智能家电联网指引》。

功能	默认参数	参数范围	默认时间	时间范围
解冻	100克	100-2000克	/	/
发酵	35°C	25-45°C	40分钟	30分钟-24小时
保温	/	/	30分钟	30分钟-3小时
干果	60°C	40-100°C	5小时	30分钟-24小时
保养除垢	/	/	1小时	/
杀菌消毒	/	/	30分钟	30分钟-1小时
自清洁	/	/	20分钟	/
烘干	/	/	30分钟	30分钟-5小时

微波

Tips

- 请使用本机附件的专用蒸烤架，将食物放置在腔体下层（第一层）加热效果更佳。
- 微波功能下，金属材料（含锡箔纸）禁止使用！
- 烹调时使用保鲜膜（留孔透气）或带孔的盖子，可防止食物发干。
- 加热过程可调整食物摆放位置或搅拌，食物加热更均匀。

- 启动电源：点击 图标启动电源；
 - 初始上电，本机自动进入主界面；
 - 设置过程中，点击「暂停/取消」键返回上一层可重新设置；
- 点击「微波」键；
- 点击「<>」调整所需的烹饪火力（默认100%）；
- 点击「确认/启动」选定所需的烹饪火力；
- 点击「<>」调整所需的烹饪时间；
 - 点击屏幕可单独调整时/分/秒；
- 点击「确认/启动」开始工作。



微波

Tips

- 请使用本机附件的专用蒸烤架，将食物放置在腔体下层（第一层）加热效果更佳。
- 微波功能下，金属材料（含锡箔纸）禁止使用！
- 烹调时使用保鲜膜（留孔透气）或带孔的盖子，可防止食物发干。
- 加热过程可调整食物摆放位置或搅拌，食物加热更均匀。

火力设定参考:

微波火力值	适用类型（参考）
100%	·快速烹调 ·翻热
80%	·翻煮食物 ·加热冷冻食品
50%	·慢炖 ·炖煮
20%	·解冻 ·炖煮
10%	·黄油软化 ·软化巧克力

控湿炸烤——预热

Tips

- 烹饪过程中，请勿将炉门打开！
- 蒸汽辅助时，请提前往水箱加入纯净水。
- 蒸汽辅助可使食物内部更松软，表皮更酥脆，外焦里嫩。
- 取出食物时，请注意开门热气、戴隔热手套，以免烫伤！
- 适合各种炸食的快速烤制。
- 预热过程中请勿放入食物。

- 1 启动电源：点击 图标启动电源；
- 初始上电，本机自动进入主界面；
- 设置过程中，点击「暂停/取消」键返回上一层可重新设置；
- 2 点击「控湿炸烤」键；
- 3 点击「确认/启动」选定预热功能；
- 4 点击「< >」调整所需的预热温度；
- 5 点击「确认/启动」开始工作。



控湿炸烤

Tips

- 烹饪过程中，请勿将炉门打开！
- 蒸汽辅助时，请提前往水盒加入纯净水。
- 蒸汽辅助可使食物内部更松软，表皮更酥脆，外焦里嫩。
- 取出食物时，请注意开门热气、戴隔热手套，以免烫伤！
- 适合各种炸食的快速烤制。
- 选择空气炸功能时，请使用炸篮附件。
- 控湿炸烤模式中所含功能的操作步骤同理。

- 1 启动电源：点击 图标启动电源；
- 初始上电，本机自动进入主界面；
- 设置过程中，点击「暂停/取消」键返回上一层可重新设置；
- 2 点击「控湿炸烤」键；
- 3 点击「<>」选择所需的烹饪模式（如补湿嫩烤）；
- 4 点击「确认/启动」选定所需的烹饪模式；
- 5 点击「<>」选择所需的蒸汽辅助档位（默认3档）；
- 6 点击「确认/启动」选定所需的蒸汽辅助档位；
- 7 点击「<>」调整所需的烹饪温度；
- 8 点击「确认/启动」选定所需的烹饪温度；
- 9 点击「<>」调整所需的烹饪时间；
- 10 点击「确认/启动」开始工作。



控湿炸烤

Tips

- 烹饪过程中，请勿将炉门打开！
- 蒸汽辅助时，请提前往水盒加入纯净水。
- 蒸汽辅助可使食物内部更松软，表皮更酥脆，外焦里嫩。
- 取出食物时，请注意开门热气、戴隔热手套，以免烫伤！
- 适合各种炸食的快速烤制。
- 选择空气炸功能时，请使用炸篮附件。
- 控湿炸烤模式中所含功能的操作步骤同理。



5D烘烤——预热

Tips

- 预热过程中请勿放入食物。
- 取出食物时，请注意开门热气、戴隔热手套，以免烫伤！

- 1 启动电源：点击  图标启动电源；
- 初始上电，本机自动进入主界面；
- 设置过程中，点击「暂停/取消」键返回上一层可重新设置；
- 2 点击「5D烘烤」键；
- 3 点击「确认/启动」选定预热功能；
- 4 点击「< >」调整所需的预热温度；
- 5 点击「确认/启动」开始工作。



5D烘烤

Tips

- 烹饪过程中，请勿将炉门打开！
- 烘烤模式中所含功能的操作步骤同理。
- 取出食物时，请注意开门热气、戴隔热手套，以免烫伤！

- 1 启动电源：点击  图标启动电源；
- 初始上电，本机自动进入主界面；
- 设置过程中，点击「暂停/取消」键返回上一层可重新设置；
- 2 点击「5D烘烤」键；
- 3 点击「< >」选择所需的烹饪模式（如上下异温烤）；
- 4 点击「确认/启动」选定所需的烹饪模式；
- 5 点击显示屏上层/温度区域；
- 此步骤适用于「上下异温烤」功能操作；
- 6 点击「< >」调整所需的烹饪温度；
- 7 点击「确认/启动」选定上层所需的烹饪温度；
- 8 点击显示屏下层/温度区域；
- 此步骤适用于「上下异温烤」功能操作；
- 9 点击「< >」调整所需的烹饪温度；
- 10 点击「确认/启动」选定下层所需的烹饪温度；
- 11 点击「< >」调整所需的烹饪时间；
- 12 点击「确认/启动」开始工作。



5D烘烤

Tips

- 烹饪过程中，请勿将炉门打开！
- 烘烤模式中所含功能的操作步骤同理。
- 取出食物时，请注意开门热气、戴隔热手套，以免烫伤！



鲜嫩蒸炖——蒸汽预热

Tips

- 烹饪前请提前往水箱中加入纯净水，直接使用自来水或矿泉水会损坏机器。具体操作请查看“水箱使用”。
- 预热过程中请勿放入食物。

- 1 启动电源：点击 图标启动电源；
- 初始上电，本机自动进入主界面；
- 设置过程中，点击「暂停/取消」键返回上一层可重新设置；
- 2 点击「鲜嫩蒸炖」键；
- 3 点击「确认/启动」选定预热功能；
- 4 点击「< >」调整所需的预热温度；
- 5 点击「确认/启动」开始工作。



鲜嫩蒸炖

Tips

- 烹饪前请提前往水箱中加入纯净水，直接使用自来水或矿泉水会损坏机器。具体操作请查看“水箱使用”。
- 纯蒸模式：请使用本机附件的蒸盘或蒸烤架（使用搪瓷烤盘会影响蒸制的效果和导致积水增加）。
- 容器选择：推荐直接放置到蒸盘上，如需使用容器，推荐选择薄壁敞口导热快的厨房不锈钢盘。
- 食物之间请预留空间，以便蒸汽流动（太满或者叠放会影响蒸制效果）。
- 冷冻食品建议解冻后再蒸制。
- 部分模式中含有微波功能，除本机附赠的专用蒸烤架外，其它金属材料（含锡箔纸）禁止使用！
- 鲜嫩蒸炖模式中所含功能的操作步骤同理。
- 预热过程中请勿放入食物。

- 1 启动电源：点击 图标启动电源；
- 初始上电，本机自动进入主界面；
- 设置过程中，点击「暂停/取消」键返回上一层可重新设置；
- 2 点击「鲜嫩蒸炖」键；
- 3 点击「<>」选择所需的烹饪模式（如细雾蒸）；
- 4 点击「确认/启动」选定所需的烹饪模式；
- 5 点击「<>」调整所需的烹饪温度；
- 6 点击「确认/启动」选定所需的烹饪温度；
- 7 点击「<>」调整所需的烹饪时间；
- 8 点击「确认/启动」开始工作。



鲜嫩蒸炖

Tips

- 烹饪前请提前往水箱中加入纯净水，直接使用自来水或矿泉水会损坏机器。具体操作请查看“水箱使用”。
- 纯蒸模式：请使用本机附件的蒸盘或蒸烤架（使用搪瓷烤盘会影响蒸制的效果和导致积水增加）。
- 容器选择：推荐直接放置到蒸盘上，如需使用容器，推荐选择薄壁敞口导热快的厨房不锈钢盘。
- 食物之间请预留空间，以便蒸汽流动（太满或者叠放会影响蒸制效果）。
- 冷冻食品建议解冻后再蒸制。
- 部分模式中含有微波功能，除本机附赠的专用蒸烤架外，其它金属材料（含锡箔纸）禁止使用！
- 鲜嫩蒸炖模式中所含功能的操作步骤同理。
- 预热过程中请勿放入食物。



臻选菜单

Tips

- 因食材差异，烹饪过程请注意观察，烹调效果以实物为准。
- 含有预热的菜单，预热结束前请勿放入食物。
- 本机型属于智能产品，连接COLMO APP，还有更多本机专属的云端食谱供参考。
- 本机菜单程序与所给的建议时间为最佳匹配，请按照建议操作。
- 为达到更好的烹饪效果，请参考本机推荐的时间、器皿和操作方式。若实际烹饪的食材份量或器皿与实际的建议规格有差异时，请根据实际情况增加/减少。

- 1 启动电源：点击  图标启动电源；
- 初始上电，本机自动进入主界面；
- 设置过程中，点击「暂停/取消」键返回上一层可重新设置；
- 2 点击「臻选菜单」键；
- 3 点击「<>」选择所需的菜单分类（如精选佳肴）；
- 4 点击「确认/启动」选定所需的菜单分类；
- 5 点击「<>」选择所需的菜单（如战斧牛排）；
- 6 点击「确认/启动」选定所需的菜单；
- 7 点击「<>」选择所需的食材熟度；
- 8 点击「确认/启动」选定所需的食材熟度；
- 步骤7和8适用需要设置熟度的菜单，其它菜单不涉及时可跳过；
- 9 点击「<>」调整所需的烹饪时间；
- 可根据所需的实际情况调整时间；
- 10 点击「确认/启动」开始工作。



臻选菜单

Tips

- 因食材差异，烹饪过程请注意观察，烹调效果以实物为准。
- 含有预热的菜单，预热结束前请勿放入食物。
- 本机型属于智能产品，连接COLMO APP，还有更多本机专属的云端食谱供参考。
- 本机菜单程序与所给的建议时间为最佳匹配，请按照建议操作。
- 为达到更好的烹饪效果，请参考本机推荐的时间、器皿和操作方式。若实际烹饪的食材份量或器皿与实际的建议规格有差异时，请根据实际情况增加/减少。



贴心功能——解冻

Tips

- 在使用微波解冻时，建议使用微波适用的陶瓷容器。
- 解冻是利用微波解冻，金属材料（含锡箔纸）不能用哦！
- 经解冻的食物建议尽快烹调或食用，不宜再放入冰箱内冷冻。
- 为了均匀解冻，建议在解冻过程中将食物翻转，或移动食物摆放位置。

- 1 启动电源：点击  图标启动电源；
- 初始上电，本机自动进入主界面；
- 设置过程中，点击「暂停/取消」键返回上一层可重新设置；
- 2 点击「贴心功能」键；
- 3 点击「确认/启动」选定解冻功能；
- 4 点击「< >」调整所需的解冻重量；
- 5 点击「确认/启动」选定所需的解冻重量；
- 6 点击「确认/启动」开始工作。



贴心功能——解冻

Tips

- 在使用微波解冻时，建议使用微波适用的陶瓷容器。
- 解冻是利用微波解冻，金属材料（含锡箔纸）不能用哦！
- 经解冻的食物建议尽快烹调或食用，不宜再放入冰箱内冷冻。
- 为了均匀解冻，建议在解冻过程中将食物翻转，或移动食物摆放位置。



解冻食物的技巧



【冷冻馅饼、奶油、饼干等易碎食品】

只适宜用微波功能稍稍解冻，取出后置于室温下自然解冻。



【冷冻的生肉、鱼】

要除去包装放在容器内解冻，冷冻前最好将其切成2-3厘米大小，并摆放整齐，达到更好的解冻效果。

贴心功能——发酵

Tips

- 工作前请把水盒加满纯净水。
- 启动时若腔体温度高于设定的所需温度，显示屏显示“炉腔高温，请开门散热”，属于正常现象，请待腔体冷却，提示消失后再使用，建议打开炉门散热会更快。

- 1 启动电源：点击  图标启动电源；
- 初始上电，本机自动进入主界面；
- 设置过程中，点击「暂停/取消」键返回上一层可重新设置；
- 2 点击「贴心功能」键；
- 3 点击「<>」选择发酵功能；
- 4 点击「确认/启动」选定发酵功能；
- 5 点击「<>」调整所需的烹饪温度；
- 6 点击「确认/启动」选定所需的烹饪温度；
- 7 点击「<>」调整所需的烹饪时间；
- 8 点击「确认/启动」开始工作。



贴心功能——发酵

Tips

- 工作前请把水盒加满纯净水。
- 启动时若腔体温度高于设定的所需温度，显示屏显示“炉腔高温，请开门散热”，属于正常现象，请待腔体冷却，提示消失后再使用，建议打开炉门散热会更快。



贴心功能——保温

Tips

- 利用烤管对食物进行60°C保温。

- 1 启动电源：点击  图标启动电源；
- 初始上电，本机自动进入主界面；
- 设置过程中，点击「暂停/取消」键返回上一层可重新设置；
- 2 点击「贴心功能」键；
- 3 点击「< >」选择保温功能；
- 4 点击「确认/启动」选定保温功能；
- 5 点击「< >」调整所需的工作时间；
- 6 点击「确认/启动」开始工作。



贴心功能——干果

Tips

- 选择果蔬风干功能时，建议使用炸篮附件。
- 中途可翻转食物，以便风干效果更加均匀。

- 1 启动电源：点击  图标启动电源；
- 初始上电，本机自动进入主界面；
- 设置过程中，点击「暂停/取消」键返回上一层可重新设置；
- 2 点击「贴心功能」键；
- 3 点击「< >」选择干果功能；
- 4 点击「确认/启动」选定干果功能；
- 5 点击「< >」调整所需的烹饪温度；
- 6 点击「确认/启动」选定所需的烹饪时间；
- 7 点击「< >」调整所需的烹饪时间；
- 8 点击「确认/启动」开始工作。



贴心功能——干果

Tips

- 选择果蔬风干功能时，建议使用炸篮附件。
- 中途可翻转食物，以便风干效果更加均匀。



贴心功能——保养除垢

Tips

- 为了避免影响食物口感，建议定期启动保养功能清除水垢，保养除垢时间默认为60分钟。
- 建议保养除垢频率：1个月一次。
- 蒸汽累计工作30小时时会提醒用户保养除垢，请按照界面提示及时进行保养除垢。
- 请一定要在水盒内加入柠檬酸，否则保养除垢无效。
- 保养除垢过程一定要完整执行，不可中断。
- 保养除垢过程中除了换水以外，请保持水盒推至水盒座底部。
- 保养除垢过程中腔体内会有积水产生，请在保养除垢完成后及时清理。
- 当本机暂停工作并提醒换水时，请倒掉水盒剩余的水后，往水盒中重新加入纯净水，再将水盒放回水箱座，继续完成剩余的保养除垢过程。

- 1 启动电源：点击 图标启动电源；
- 初始上电，本机自动进入主界面；
- 设置过程中，点击「暂停/取消」键返回上一层可重新设置；
- 2 点击「贴心功能」键；
- 3 点击「< >」选择保养除垢功能；
- 4 点击「确认/启动」开始工作。



贴心功能——杀菌消毒

Tips

- 请务必确认餐具的耐热温度大于**130°C**，同时确保水箱已加满纯净水。
- 蒸汽杀菌湿度大，杀菌完成后器皿表面潮湿属于正常现象。

- 1 启动电源：点击 图标启动电源；
- 初始上电，本机自动进入主界面；
- 设置过程中，点击「暂停/取消」键返回上一层可重新设置；
- 2 点击「贴心功能」键；
- 3 点击「<>」选择杀菌消毒功能；
- 4 点击「确认/启动」选定杀菌消毒功能；
- 5 点击「<>」调整所需的工作时间；
- 6 点击「确认/启动」开始工作。



贴心功能——自清洁

Tips

- 本功能主要是通过蒸汽软化内腔的污垢。
- 程序结束后，请使用抹布清洁被软化的污垢。

- 1 启动电源：点击 图标启动电源；
- 初始上电，本机自动进入主界面；
- 设置过程中，点击「暂停/取消」键返回上一层可重新设置；
- 2 点击「贴心功能」键；
- 3 点击「<>」选择自清洁功能；
- 4 点击「确认/启动」开始工作。



贴心功能——烘干

Tips

- 此功能仅适用于烘干本机腔体的水渍，工作时禁止放入其它物品。
- 请用吸水海绵清理炉腔积水，干抹布擦干炉腔壁面水滴，关上炉门。

- 1 启动电源：点击  图标启动电源；
- 初始上电，本机自动进入主界面；
- 设置过程中，点击「暂停/取消」键返回上一层可重新设置；
- 2 点击「贴心功能」键；
- 3 点击「<>」选择烘干功能；
- 4 点击「确认/启动」选定烘干功能；
- 5 点击「<>」调整所需的工作时间；
- 6 点击「确认/启动」开始工作。



清洁保养

Tips

- 在烹饪时使用纯净水可以减少水垢产生。
- 每次使用蒸汽、烘烤功能后，请及时清理腔体和接水槽积水，避免溢出浸泡橱柜。
- 蒸汽累计工作30小时，请进行水垢清洁，建议每个月清洁一次。

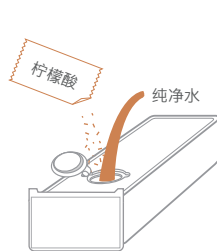

1. 按水盒键取出水盒，加入1包柠檬酸并加入纯净水；



2. 点击【贴心功能】键，选择【保养除垢】模式，再点击【确认/启动】开始工作；



3. 保养除垢过程中，请勿打开炉门，以免除垢暂停；

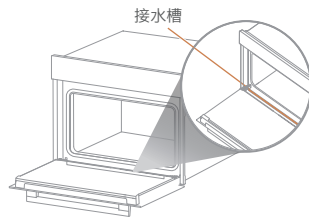

4. 待腔体冷却后，用吸水海绵或柔软抹布擦干接水槽内残留的冷凝水。

维修服务

Tips

- 若异常无法排除故障或出现其他故障时，请联系售后服务400-969-9999。

故障现象	可能的原因	故障处理方法
无法启动工作	炉门未关闭到位	请拔掉电源插头，待5秒后重新上电，模拟开关门
	水箱缺水	请往水箱里加入适量的纯净水
水箱有水报缺水	水箱未安装到位	请将水箱推到底
	蒸汽发生器供水水路堵塞或短路	请拔掉电源插头，待5秒后重新上电 如无法解决，请寻求售后服务
工作过程中无蒸汽	水垢过多	启动“保养”功能
无法加热	没有启动发热管	请关机重启，如故障无法排除，请寻求售后服务
炉灯不亮	炉灯损坏	请寻求售后服务
门窗玻璃爆裂	运输损坏 冷物摆放于热玻璃上重物掉落在门窗玻璃上	请寻求售后服务
食物烧焦	预热时间摆放食物	请确保预热时无放入食物
	烹饪程序选择不对或烹饪时间过长、温度过高	请参考食谱烹饪步骤
	食物摆放过于靠近发热管	参考食谱的食物放置层数
食物熟度不均匀	食物份量过大	请将食物分成小块或分批烹饪
食物不熟	烹饪时间太短或温度太低	查看食谱中最接近您烹饪的菜单，参考其烹饪时间或温度
	食物放置层数不对	参考食谱的食物放置层数

食品接触材料信息

请根据说明书要求正常使用本产品。

本产品食品接触用材料及部件符合GB 4806.1-2016 GB 9685-2016以及相应材料食品安全国家标准要求，具体信息如下：

材质	用途	执行标准	备注
ABS/PC	水箱组件（水箱）	GB 4806.7-2023	仅接触水，使用温度20°C-60°C
POM	水箱组件(水管塞)	GB 4806.7-2023	仅接触水，使用温度20°C-60°C
PP	波导盖、水箱组件（导水管）	GB 4806.7-2023	导水管仅接触水，使用温度20°C-60°C
PET	门贴	GB 4806.7-2023	----
铝合金 YZAlSi1Cu3	蒸汽发生器组件	GB 4806.9-2023	仅接触水，使用温度20°C-160°C
云母	波导盖	GB 4806.4-2016	使用温度110°C
不锈钢10Cr17	门体、内胆、发热管罩	GB 4806.9-2023	----
电镀锌钢板基材/ 环氧树脂涂层	门体、内胆基材， 涂层	GB 4806.9-2023 GB 4806.10-2016	----
冷轧钢板基材/ 环氧树脂涂层	门体、内胆基材， 涂层	GB 4806.9-2023 GB 4806.10-2016	----
热镀锌钢板基材/ 环氧聚酯涂层	门体、内胆基材， 涂层	GB 4806.9-2023 GB 4806.10-2016	----
热镀锌钢板基材/ 高温有机硅涂层	门体、内胆基材， 涂层	GB 4806.9-2023 GB 4806.10-2016	----
不锈钢10Cr17 基材/高温有机硅 涂层	门体、内胆基材， 涂层	GB 4806.9-2023 GB 4806.10-2016	----
PBT	水箱镶件	GB 4806.7-2023	仅接触水，使用温度20°C-100°C

产品中有害物质的名称及含有信息表

材质	用途	执行标准	备注
不锈钢 06Cr19Ni10基材 /高温有机硅涂层	门体、内胆基材， 涂层	GB 4806.9-2023 GB 4806.10-2016	----
搪瓷钢板基材/ 搪瓷涂层	内胆、烤盘基材， 涂层	GB 4806.9-2023 GB 4806.3-2016	烤盘为可选配件，使 用温度100°C-300°C
钢丝基材/镀铬/ 镍/铜镀层	烤架基材，涂层	GB 4806.9-2023	可选配件，不得接 触酸性食品，使用 温度100°C-300°C
玻璃	玻璃盘、烤盘、烧 烤管	GB 4806.5-2016	使用温度100°C-300°C
硼硅玻璃或 微晶陶瓷	内隔板	GB 4806.5-2016 GB 4806.4-2016	使用温度40°C-300°C
陶瓷	蒸汽发生器 组件（盖）	GB 4806.4-2016	仅接触水，使用温 度100°C
硅胶	蒸汽发生器组件（水 管）、进水管、出水 管、密封圈、门体滴 胶	GB 4806.11-2016	使用温度20°C-230°C
不锈钢 06Cr19Ni10	水盒组件（弹簧）、 金属发热管、温度传 感器探头、水泵、 烤架	GB 4806.9-2023	烤架使用温度 100°C-300°C
PPS	蒸汽发生器盖、蒸 盘支架	GB 4806.7-2023	仅接触水，使用温 度20°C-120°C
PTFE	蒸架	GB 4806.7-2023	使用温度230°C
LCP E130i	塑料三通管	GB 4806.7-2023	使用温度20°C-230°C
50%ABS +50%PC	水箱座	GB 4806.7-2023	仅接触水，使用温 度20°C-100°C
PP+RS9120	浮球	GB 4806.7-2023	导水管仅接触水，使用温 度20°C-60°C

备注:

- 1 所列部品为可能接触食物部品，不宜作为容器长期存储食品；
- 2 本系列产品包含以上食品接触材料及部件，但部分机型可能不含个别材料及部件，以实际产品为准。

部件名称	有害物质									
	铅 (Pb)	汞 (Hg)	镉 (Cd)	六价铬 (Cr(VI))	多溴 联苯 (PBBs)	多溴二 苯醚 (PBDEs)	邻苯二甲 酸二正丁 酯 (DBP)	邻苯二甲 酸二异丁 酯 (DIBP)	邻苯二甲 酸丁苯酯 (BBP)	邻苯二甲 酸二(2-乙基) 己酯 (DEHP)
变频器	×	○	×	○	○	○	○	○	○	○
触摸屏	×	○	○	○	○	○	○	○	○	○
电机组件	×	○	○	○	○	○	○	○	○	○
电脑板	×	○	×	○	○	○	○	○	○	○
电源线	×	○	○	○	○	○	○	○	○	○
定时器	×	○	×	○	○	○	○	○	○	○
风机组件	×	○	○	○	○	○	○	○	○	○
高压变压器	○	○	×	○	○	○	○	○	○	○
高压二极管组件	×	○	○	○	○	○	○	○	○	○
控制面板组件	×	○	○	○	○	○	○	○	○	○
滤波板组件	×	○	×	○	○	○	○	○	○	○
水泵组件	×	○	○	○	○	○	○	○	○	○
温度、湿度传感器温控器	×	○	○	○	○	○	○	○	○	○
扬声器、蜂鸣器	×	○	×	○	○	○	○	○	○	○
蒸汽发生器	×	○	○	○	○	○	○	○	○	○
灶台板组件	×	○	○	○	○	○	○	○	○	○
烤箱阀体、	×	○	○	○	○	○	○	○	○	○
电磁阀、喷嘴	×	○	○	○	○	○	○	○	○	○
烤箱一体化灯	×	○	○	○	○	○	○	○	○	○
烤箱门锁	×	○	○	○	○	○	○	○	○	○
烤箱温度探针	×	○	○	○	○	○	○	○	○	○
烤箱接线盒	×	○	○	○	○	○	○	○	○	○
烤箱转换开关	×	○	×	○	○	○	○	○	○	○
烤箱能量调节器	×	○	○	○	○	○	○	○	○	○

技术参数

备注:

- 1 ○:表示该有害物质在该部件所有均质材料中的含量均不超出电器电子产品有害物质限制使用国家标准要求。
- 2 ×:表示该有害物质至少在该部件的某一均质材料中的含量超出电器电子产品有害物质限制使用国家标准要求。
- 3 以上未列出的部件,表明其有害物质含量均不超出电器电子产品有害物质限制使用国家标准要求。
- 4 以上清单中所包含零部件依据不同产品型号略有不同。
- 5 本产品在正常使用情况下,环保使用期限为15年,建议使用一定年限后更换新机。

Tips

- 产品尺寸为约数。
- 外形尺寸:深度值包含后板拉伸长度,高度值含炉脚。
- 炉腔尺寸:包含拉伸的长度,为两个面之间的最大值。
- 容积:容积为炉腔尺寸宽深高乘积结果,因产品不断升级,实物参数与标注数据可能存在差异,偏差范围为±10%。
- 由于我们的产品在不断升级,实物参数可能与标注不同,具体尺寸请参照实物。

产品型号	CQGT50-C3
执行标准号	GB 4706.1-2005 GB 4706.21-2008 GB 4706.22-2008
额定电压/频率	220V~ 50Hz
额定输入功率	3200W
微波输入功率	1800W
微波输出功率	800W
微波工作频率	2450MHz
烧烤功率	2000W
热风对流功率	1550W
蒸汽功率	1500W
外形尺寸(宽x深x高)	595x566x454mm
地柜安装尺寸(宽x深x高)	560x550x460mm
立柜安装尺寸(宽x深x高)	560x550x450mm
产品认证	CCC
噪音值	≤60dB(A)

安装指引

橱柜示意图——地柜

Tips

- 橱柜净深度要求见“橱柜示意图”，柜子底板到背板（或墙壁）保留至少50mm的距离。
- 安装电器的橱柜必须能够承受高达120°C的温度。
- 产品的安装过程，需要由两位专业的安装人员来完成。
- 安装前，确认16A三脚电源插座正常（如电源导通/正确接地等）。
- 安装时，确保电源插头（16A）插紧在三脚电源插座上。
- 切勿扭结电源线、切勿遮住本机通风槽和进气孔。
- 橱柜操作面与产品的间隙不能太小，切勿将间隙封闭起来。

选择立柜或地柜示意图的尺寸订做橱柜，保证通风面积（单位：mm）

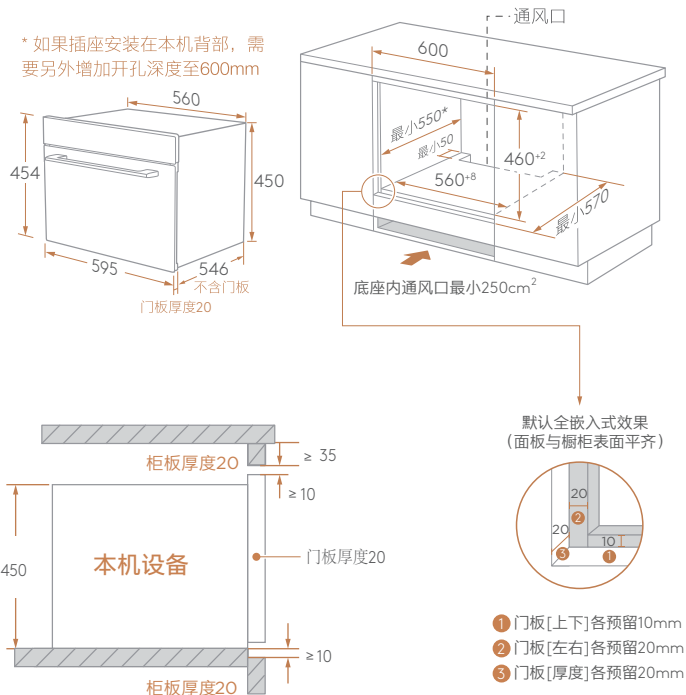

备注:

- 1 建议将电源插座安装在相邻的橱柜背部。
- 2 如果插座安装在本机背部，需要另外增加开孔深度。
- 3 插头深度约22mm，插座深度按实际情况测量。

橱柜示意图——立柜

Tips

- 橱柜净深度要求见“橱柜示意图”，柜子底板到背板（或墙壁）保留至少50mm的距离。
- 安装电器的橱柜必须能够承受高达120°C的温度。
- 产品的安装过程，需要由两位专业的安装人员来完成。
- 安装前，确认16A三脚电源插座正常（如电源导通/正确接地等）。
- 安装时，确保电源插头（16A）插紧在三脚电源插座上。
- 切勿扭结电源线、切勿遮住本机通风槽和进气孔。
- 橱柜操作面与产品的间隙不能太小，切勿将间隙封闭起来。

选择立柜或地柜示意图的尺寸订做橱柜，保证通风面积（单位：mm）

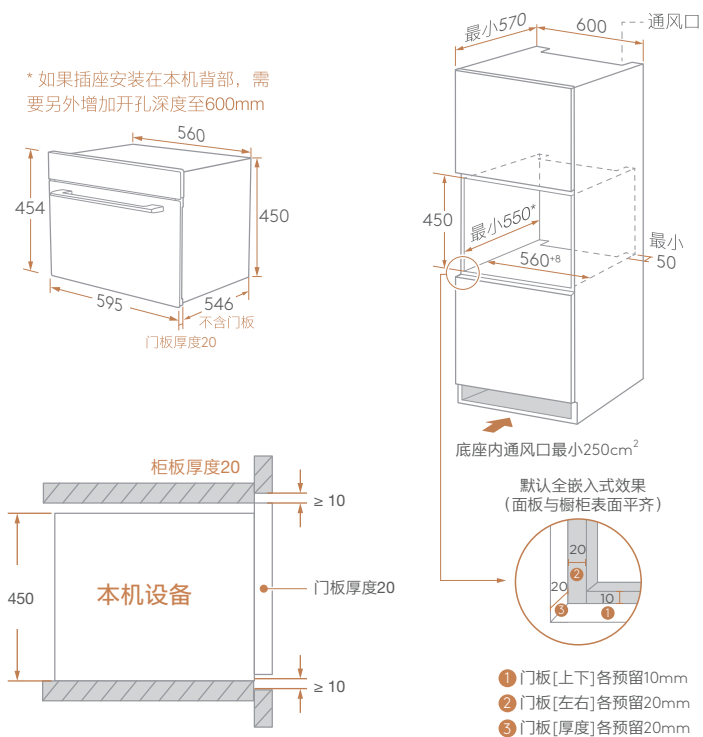

备注:

- 1 建议将电源插座安装在相邻的橱柜背部。
- 2 如果插座安装在本机背部，需要另外增加开孔深度。
- 3 插头深度约22mm，插座深度按实际情况测量。

安装步骤

- 1 安装前，请检查电源插座是否接地、接地状态是否良好、是否有空气开关、橱柜尺寸是否符合安装要求。
- 2 将机器安装到厨房内指定的位置，将其安装于直立的橱柜。
- 3 打开炉门，确定构架上的2个安装固定孔，用产品配带的将机器固定在安装位置。
- 4 请按说明书的“智能家电联网指引”步骤，指引用户完成新机配网与手机绑定。
- 5 请按说明书的“首次使用”步骤，进行除异味。

产品安装服务卡（结算联）



产品信息

产品名称及型号	
产品购买日期	
机身条码	[]

服务单位信息

名称（盖章）	
电话	
安装人员签名	

用户信息

用户姓名	
联系电话	
家庭住址	
用户签名	

日期： 年 月 日

相关信息（用户填写）

用户姓名		发票号码	
购买商店		购买日期	
产品型号		产品编号	
当地维修网点电话			

维修记录

维修日期	
故障内容及处理情况	
维修单位	
维修人员签名	

服务承诺

嵌入式微波蒸汽烤箱严格遵照国家“新三包”规定进行保修服务。
 用户在正常使用产品的情况下，可为其提供相关免费维修服务：
 嵌入式微波蒸汽烤箱整机包修六年，如果保修政策发生变化，则以本公司售后服务政策为准。
 保修期内用户可享受免费上门维修（特殊地区除外）及更换零部件服务。
 其它事项按照国家“新三包”规定执行。

凡属下列情况之一的，不属保修范围：

- 1 因用户使用不当或保管不善而损坏的产品
- 2 非我公司特约服务人员安装或维修造成损坏的产品
- 3 没有有效购机证明的产品或购机证明经涂改的产品
- 4 安装服务卡上登记的产品型号、机身编码与所维修产品的产品型号、机身编码不符的产品
- 5 由于电源电压不稳定或超出正常电压范围(187~240)V,或电源线路安装不符合国家电气安装要求而造成损坏的产品
- 6 公司降价销售或在安装服务卡和机身上已印上‘等外品’、‘处理品’字样的产品
- 7 不可抗拒的自然灾害造成损坏的产品
- 8 超过规定包修期限的产品
- 9 说明书指定不宜使用及使用方法不正确而造成损坏的产品

* 不属于包修范围的产品，COLMO服务人员提供有偿的上门服务，服务费用（包括上门费用、维修费用和配件费用）。费用标准以维修人员出示的COLMO统一收费标准为准，并由服务人员开具发票，否则可以拒绝付费。

* 通过非品牌授权的门店或售后服务商安装的，仅享受国家三包法的包修政策，不享受品牌方的包修政策。

售后服务热线: 400-969-9999

在购买本公司产品时，请立即填写此保修卡请妥善保管保修卡，消费者不必将其寄回本公司维修时请携带保修卡及有效发票正本。