

# 滚筒洗衣干衣机

使用说明书

型号 MD11DDEX

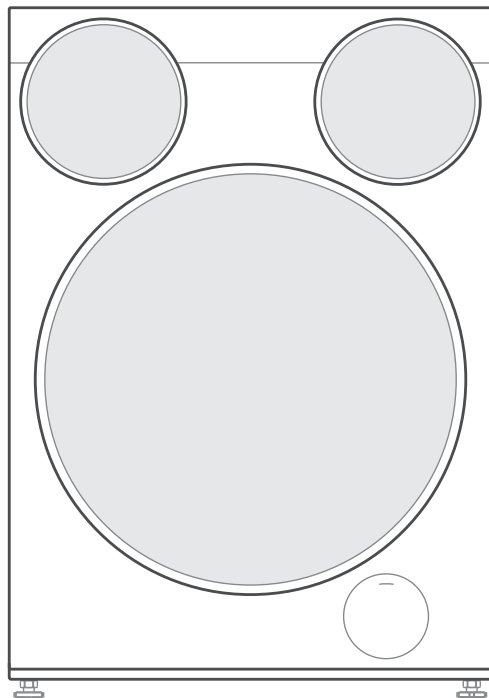

如需相关咨询和服务，请拨打全国服务热线：

**400-8899-315**



使用前请仔细阅读本手册，并妥善保管  
更多使用指引扫描机身“扫码开启智能”二维码，查看电子说明书

尊敬的用户：

1.感谢您选择美的滚筒洗衣干衣机，为了您可以更好地使用产品，请仔细阅读本说明书；本说明书包含有关安装、使用及维护本机的重要说明，请您妥善保存以供日后查阅；

2.如果您之前使用的是波轮洗衣机，关于滚筒洗衣机的用水量小于波轮，是由于两者洗涤方式不同，但不影响洗净效果，请您知悉；

3.请扫描说明书封底处微信服务二维码预约免费安装；或下载美的美居App，进入我的-服务中心-安装服务预约免费安装；或致电服务热线：400-8899-315。

## 目 录

<b>安全提示</b>	01
<b>环保清单</b>	02
<b>产品简介</b>	03
部件名称	03
附件清单	03
技术参数	04
<b>安装说明</b>	05
安装步骤	05
<b>维护保养</b>	07
清洁保养	07
特殊状况维护保养	09
<b>智能家电联网指引</b>	11
<b>使用说明</b>	12
洗衣技巧	12
烘干技巧	13
洗涤剂盒介绍	16
控制面板介绍	17
功能介绍	18
特色功能介绍	20
程序介绍	21
特殊状况自检	25

# 安全提示

## ⚠注意

- 使用过程中，请重点关注安全提示内容，并运用生活常识谨慎操作。对因安装及使用不当造成的损失，本公司不承担相关责任；
- 对无视安全提示内容，错误操作可能导致的危害或损伤程度，用下列图标进行分类说明。



禁止易燃物品



禁止潮湿区域



禁止明火



需要接地



需要专业人员

## ⊘ 提示禁止操作的事项

- 请勿自行修理、拆装洗衣机；
- 请勿在洗衣机上放燃着的蜡烛、蚊香或电吹风等发热源；
- 请勿将干冰、汽油或其它易燃易爆物品存放在滚筒洗衣干衣机内；
- 机器上请勿放置重物或坐人；
- 擦拭时，请勿用水直接冲洗；
- 您的洗衣机仅为宜机洗织物设计，禁止洗涤地毯；
- 切勿在一次洗涤中同时加入氯漂白剂、氨水或酸性物质；
- 请勿洗涤雨衣、渔衣、防水床单等防水类衣物；
- 清洁本机时，请勿将手、脚、胳膊伸入洗衣机箱体底部，以防划伤；
- 洗衣机不能直接放在地毯上，避免洗衣机底部通风口被地毯堵住；
- 如果使用化工原料清洗纺织物，不能使用滚筒式干衣机干燥；
- 棉屑不允许堆积在滚筒式干衣机的周围；
- 器具不打算由存在肢体、感官或精神能力缺陷或缺少使用经验和知识的人（包括儿童）使用，除非有负责他们安全的人对他们进行与器具使用有关的监督或指导；
- 请勿使用滚筒式干衣机烘干未洗的织物；
- 泡沫橡胶（乳胶泡沫）浴帽、防水织物、橡胶衬垫物品以及装有泡沫橡胶垫的衣服或枕头等物品不应在滚筒式干衣机中烘干；
- **警告：**滚筒式干衣机在干燥循环未完成前请勿随意停止（除非将所有织物快速取出并分散，以便散热）；
- **警告：**器具不能通过外部开关装置（如定时器）供电，或连接到由公共设施定时开关的电路。
- **警告：**严禁使用拖线板 / 排插同时供电 2 台及 2 台以上洗衣机 / 干衣机（含本机）。

## ⚡ 提示可能会触电

- 请勿用湿手插拔电源线插头，以防触电；
- 请勿在露天或潮湿、雨淋环境中使用，避免触电、起火等事故；
- 当手脚有水时，请勿使用本机。

## 🔥 提示可能会发生火灾

- 禁止洗涤或烘干沾有汽油、酒精、石油、苯、辛纳水、清洁剂、干洗剂、除斑剂、丙酮、煤油、美容用油、按摩用油、动物系油、机械油、干洗油、挥发剂、松脂、树脂、蜡、除蜡剂、香蕉水、消毒片等挥发性、易燃物质的衣物；
- 请勿在沼气池附近或含易燃易爆气体环境中使用洗衣机。

## ⚠ 提示必须执行的事项

- 在洗衣过程中，隔热窗可能非常热，让儿童和宠物远离；
- 宠物可能爬入本机，请在每次使用之前，检查本机；
- 请定期清洁电源线插头，以防接触不良。

- 洗衣结束后，请拔出电源插头，拔出时勿拉扯电源线；
- 洗衣结束后，请务必关闭水龙头；
- 如果电源软线损坏，为了避免危险，必须由制造商、其服务机构或类似的专业人员更换；
- 请使用 220V、10A 及以上的有可靠接地的专用电源插座；
- 必须提供足够的通风以避免从器具倒流出的气体流入空间点燃其他物质，包括明火；
- 请使用附件中的进水管组件，旧进水管组件不可重复利用；
- 应照看好儿童，确保他们不玩耍本器具；
- 用烹调油、丙酮、酒精、汽油、煤油、油渍去除剂、松油去除剂，石蜡以及石蜡去除剂等类似物质污染过的织物，在滚筒式干衣机干燥前应用热水额外加入适量的洗涤剂洗涤；
- 织物软化剂或类似产品，应按其使用说明的规定使用；
- 取出所有口袋中的全部物品，如打火机和火柴；
- 机器挪动或维修前，务必将洗涤剂盒抽出放置于安全地点；
- 本器具打算用于家庭和类似场所；
- 器具不能安装在能锁上的门、滑动门或与器具铰链位置相反的铰链门后，这样会使滚筒式干衣机门全开时受限；
- 本器具的进水压力为 0.05-1MPa；
- 本器具允许的最高海拔为 4000m；
- 器具的洗涤容量设计使用的最大干衣质量为左筒 0.5kg、右筒 0.5kg、下筒 10.0kg，器具的烘干容量使用的最大质量的干燥纺织材料为左筒 0.25kg、右筒 0.25kg、下筒 7.0kg。

## 环保清单

### 产品中有害物质的名称及含有信息表

部品名称 (滚筒)	有害物质									
	铅 (Pb)	汞 (Hg)	镉 (Cd)	六价铬 (Cr(VI))	多溴联苯 (PBBs)	多溴二苯醚 (PBDEs)	邻苯二甲酸二 (2-乙基) 己酯 (DEHP)	邻苯二甲酸 丁基苯基酯 (BBP)	邻苯二甲酸二丁酯 (DBP)	邻苯二甲酸 二异丁酯 (DIBP)
箱体组件	○	○	○	○	○	○	○	○	○	○
排水管组件	○	○	○	○	○	○	○	○	○	○
悬挂弹簧/卡箍	○	○	○	○	○	○	○	○	○	○
螺钉/螺母/平垫圈	○	○	○	○	○	○	○	○	○	○
电源线	X	○	○	○	○	○	○	○	○	○
过滤器组件	○	○	○	○	○	○	○	○	○	○
水位传感器	○	○	○	○	○	○	○	○	○	○
电容器组件	○	○	○	○	○	○	○	○	○	○
泵组件	X	○	○	○	○	○	○	○	○	○
扼流圈	○	○	○	○	○	○	○	○	○	○
顶盖组件	○	○	○	○	○	○	○	○	○	○
门部装	○	○	○	○	○	○	○	○	○	○
灯泡	○	○	○	○	○	○	○	○	○	○
减震器	○	○	○	○	○	○	○	○	○	○
浑浊度传感器	○	○	○	○	○	○	○	○	○	○
变频器	X	○	X	○	○	○	○	○	○	○
接地线	○	○	○	○	○	○	○	○	○	○
加热管	○	○	○	○	○	○	○	○	○	○
筒组件	○	○	○	○	○	○	○	○	○	○
导线组件	○	○	○	○	○	○	○	○	○	○
控制系统	X	○	○	○	○	○	○	○	○	○

注1: ○ 表示该有害物质在该部件所有均质材料中的含量均不超出电器电子产品有害物质限制使用国家标准要求。

X 表示该有害物质至少在该部件的某一均质材料中的含量超出电器电子产品有害物质限制使用国家标准要求。

注2: 以上未列出的部件，表明其有害物质含量均不超出电器电子产品有害物质限制使用国家标准要求。

#### 回收提示

本产品的“环保使用年限”为15年，机器超过使用期限或经过维修无法正常使用后，不应随意丢弃，请交由有废弃电器电子产品处理资格的企业处理，正确的处理方法请查阅国家或当地有关废旧电器电子产品处理的规定。

# 产品简介

## 部件名称

### 提示

- 下图为示意图，仅供参考，具体以您购买的实物为准。

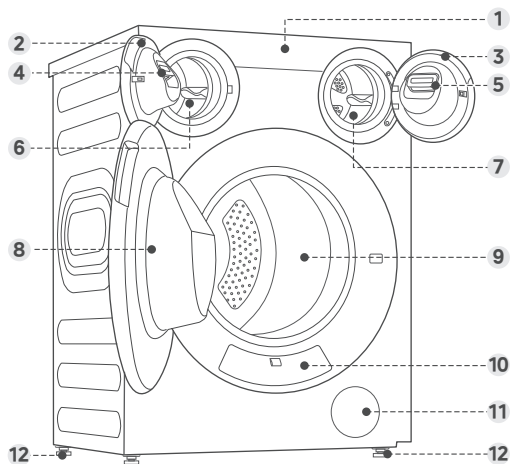

前视图

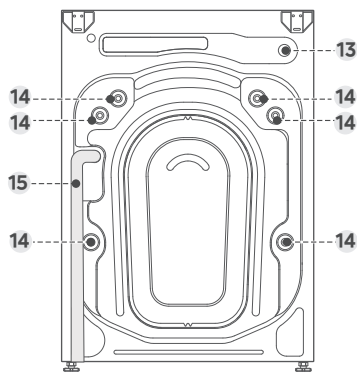

后视图

- |        |         |         |         |              |
|--------|---------|---------|---------|--------------|
| 1 控制面板 | 4 袜子小蓝棒 | 7 右洗衣内筒 | 10 洗涤剂盒 | 13 进水阀       |
| 2 左筒门  | 5 内裤小粉棒 | 8 下筒门   | 11 过滤器门 | 14 运输螺栓（请拆除） |
| 3 右筒门  | 6 左洗衣内筒 | 9 下洗衣内筒 | 12 底脚   | 15 排水管       |

## 附件清单

### 提示

- 说明书中附件等仅为示意图，具体请以您购买的机器中附件实物为准。
- 如有进水管加长、排水管加长、隔音棉改隔音板等需求，需另行付费购入，三包有效期内自交付之日起1年内免费安装。



进水管组件 x1



排水管组件 x1



隔音条 x4



运输螺栓孔塞 x6



使用说明书 x1

# 技术参数

## 产品参数

产品型号	MD11DDEX		
额定电源	220V~/50Hz	工作压力	0.05-1MPa
大筒额定/烘干容量	10.0/7.0kg	大筒排水方式	上排水
小筒额定/烘干容量	0.5/0.25kg	小筒排水方式	下排水
额定/烘干功率	1800W/1500W	外形尺寸(WxD1xH)	595x600x850mm
洗涤/脱水噪音	46/68(dB(A))	最大外形尺寸(WxD2xH)	595x625x850mm
能效等级	1级	机器净重	95kg

### 备注:

1. 以上机型能效测试程序为“混合”，温度调节至 60 度，转速调节至 1000 转，关闭洗衣液、柔顺剂，其他参数为系统默认，不调节；能效测试时，排水管安装请确保将排水管正确连接到地漏中，以确保排水系统正常运行；
2. 噪音测试程序为“混合”，温度调节至 60 度，转速调节至 1200 转，关闭洗衣液、柔顺剂，其他参数为系统默认，不调节；
3. 除菌除螨测试程序为 App “除菌螨” 程序；
4. 右小筒净血渍测试程序为：长按“血渍洗”，温度调节至 40 度，其他参数为系统默认，不调节；
5. 待机功率测试：长按“袜子”及“Bra”按键，机器发出无效音后进入，先运行能效测试程序后待整机进入待机，方可进行测试；
6. 上下筒蛋白洗净比测试程序为：长按“血渍洗”进入，其他参数为系统默认，不调节；
7. 为保证更好的使用体验，机器正面建议预留 900mm 以上的使用空间距离；
8. 为保证机器正常散热以及日常维护或移机的方便，嵌入式安装时建议安装于平地，机器放置位置的左右后上空间间隙建议如下：

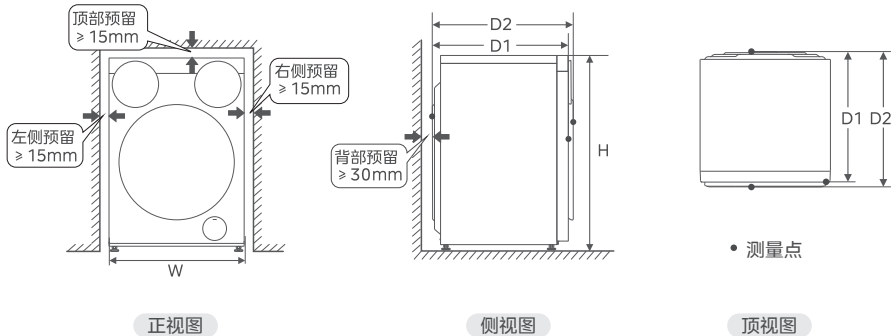

# 安装说明

## ⚠注意

- 为了避免机器使用过程中出现噪音大、移位等问题，本产品不建议自行安装，到货可拨打400-8899-315 预约免费安装。

## 安装步骤

### 1 选择安装场所

- 必须保证洗衣机距离安装墙面有一定距离，不要压住电源线及排水管；
- 本机器仅供家庭使用，且仅能在室内环境条件下使用；
- 请勿在露天或潮湿、雨淋环境中使用，避免触电、起火等事故；
- 请勿将机器安装于阳光直射的地方，以免塑料部件变形或变色；
- 为保证机器正常散热以及日常维护或移机的方便，嵌入式安装时建议安装于平地；
- 请安装于坚实平整的水平地面，否则可能会导致机器异常震动与噪音，甚至产生故障。

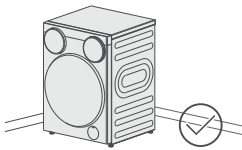

坚实平整的地面

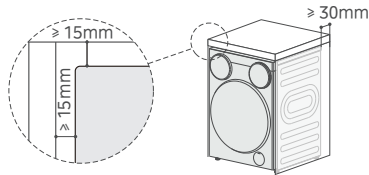

安装空间

### 2 拆装附件

## ⚠注意

- 该机器的包装材料可能对儿童有危害性，请妥善处理，避免让儿童轻易接触；
- 在您使用本机器前，请确保调平机器与拆除机身背部6颗运输螺栓并用孔塞堵住孔口，运输螺栓用于洗衣机搬运时固定内部活动部件，如只是室内移动可以丢弃。

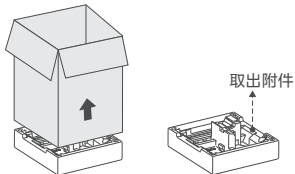

- ① 拆除包装箱、泡沫，取出底垫中的进水管组件、排水管组件及隔音条待用

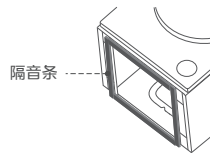

- ② 撕掉隔音条胶条，并安装

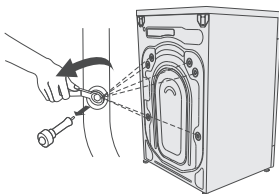

- ③ 拆除洗衣机背面6颗运输螺栓

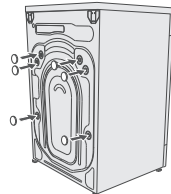

- ④ 安装好运输螺栓孔塞

### 3 调平洗衣机

#### ⚠ 注意

- 调平洗衣机可以减少噪音和震动，请注意在使用前务必将洗衣机调平，不能出现晃动；
- 调节工具请选用开口 17mm 的专用扳手。

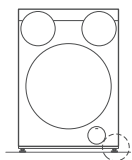

① 调松底部螺母

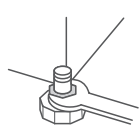

② 调节至底部与地面贴合

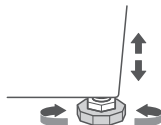

③ 调平后锁紧底部螺母

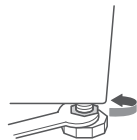

### 4 连接进水管与水龙头

#### ⚠ 注意

- 连接前先打开水龙头，将水管中的泥沙排除，避免堵住进水管滤网；
- 请使用附件中的进水管组件，旧进水管组件不可重复利用，随机附带进水管若需加长，请致电售后获取加长进水管；
- 安装完成后，请打开水龙头，检查是否漏水；
- 以上都不符合的情况，请拨打全国服务热线，联系售后安装。

4分水龙头



≥ 16mm

4分角阀



选用4分水龙头/角阀



① 拧下水龙头  
转换头

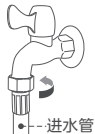

② 将进水管一端  
连接至水龙头

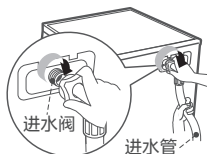

③ 将进水管另一直角端  
连接至洗衣机进水阀

### 5 放置排水管

#### ⚠ 注意

- 排水管如果太长，请切除多余长度，请勿过度折弯放置；
- 排水管如果长度不够，请致电售后获取排水管延长管；
- 请勿插入地漏过深处，或封死，以免产生虹吸现象；
- 排水管最高处距机器放置面请勿超过46cm，且不能形成U型弯！

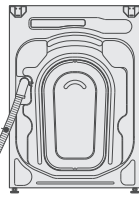

连接方式

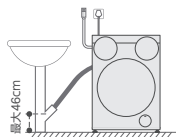

连接在水槽下方

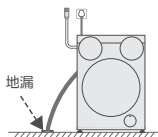

连接在地漏

嵌入式安装请注意

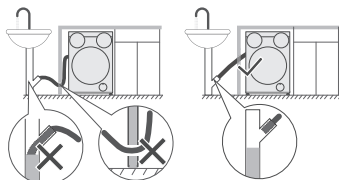

排水管不可  
埋入水中

嵌入式排水管孔  
开口不可过低

# 维护保养

## ⚠ 注意

- 请定期对洗衣机进行清洁与保养，在您开始保养工作（筒自洁除外）前，请务必拔下电源线插头或切断电源，关闭水龙头；
- 禁止使用具有挥发性的清洗剂进行清洗洗衣机，诸如酒精、汽油等；
- 请勿使用尖利物体撞击洗衣机外壳；
- 请勿使用钢丝绒清洁内筒。

## 清洁保养

### 1 清洁洗衣机的门密封圈和门玻璃 **建议日常清洁**

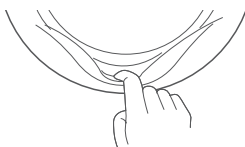

- ① 门密封圈是橡胶制品，脏污及水渍残留较易产生霉菌发黑，建议每次使用完，及时擦拭干净

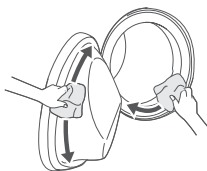

- ② 擦拭门玻璃及门密封圈

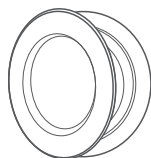

- ③ 用完之后，请将机门微开，保持通风

### 2 筒自洁 **建议首次使用前&定期清洁**

洗衣机出厂会做进水检测，首次使用前，建议使用“筒自洁”程序或者其他高温程序清洁洗衣内筒；建议每个月运行一次“筒自洁”程序。

## ⚠ 注意

- 注意运行过程中不要触摸洗衣机，避免烫伤；
- 不可加入洗衣粉或洗衣液，以及洗衣机清洁剂；
- 建议用户根据个人使用情况，定期运行“筒自洁”程序，对洗衣机内外筒进行清洁。

### 3 清洗洗涤剂盒 **建议每使用1个月清洁**

## ● 提示

- 如果加水冲洗洗涤剂盒，需 App 运行“智投盒清洁”程序对洗涤剂盒的三个投放通道进行排水，操作方法见第 09 页步骤⑥。

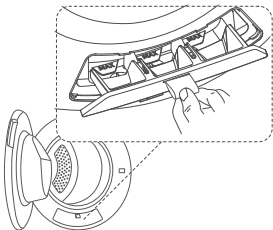

- ① 向外打开洗涤剂盒盖

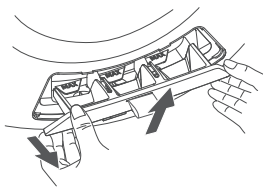

- ② 双手握住洗涤剂盒盖，下方往外扣，双手轻轻往上提即可取下

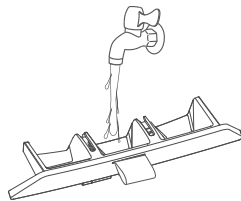

- ③ 用水清洗洗涤剂盒盖所有凹槽以及盒盖拉带

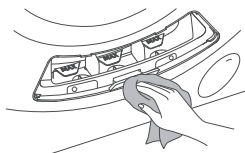

④ 擦拭洗涤剂盒内所有凹槽以及下方前封门处，若水渍或者洗涤剂残留堆积，会造成机器外观腐蚀

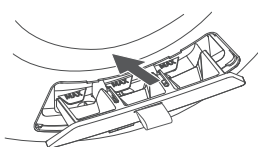

⑤ 清洗完成后，将洗涤剂盒盖装回原位

## 4 清洁过滤器 每使用2个月清洁

### ⚠ 注意

- 关闭过滤器门前，请确保紧急排水管堵头已塞好，紧急排水管已装回，过滤阀已安装到位，避免漏水或异常噪音等现象发生。

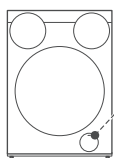

按压凸起处打开

① 拔掉电源插头，按压过滤器门凸起处打开过滤器门



② 拉出紧急排水管



③ 拔下紧急排水管堵头，将管内污水排至水盆或容器内后将堵头塞好



④ 手动或使用钳子，向左旋转取下过滤阀



⑤ 取出杂物

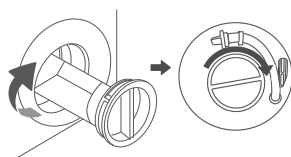

⑥ 过滤阀拧至限位筋即安装到位，并装回紧急排水管

## 5 清理进水阀/进水管滤网 建议每使用2个月清洁

### ⚠ 注意

- 如打开水龙头后不进水或进水不足，请清洗进水阀处的滤网；
- 清洗前请关闭洗衣机水龙头；
- 如果毛刷刷不干净，也可以拔出过滤网单独清洗；重新连接后，缓慢打开水龙头，检查确保不漏水。

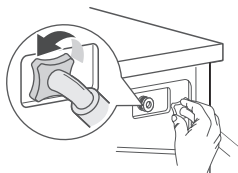

① 拧下洗衣机处进水管

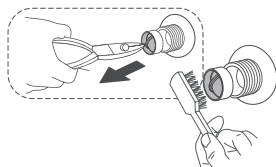

② 用毛刷清洗进水阀处过滤网，如果毛刷刷不干净，也可以拔出过滤网单独清洗

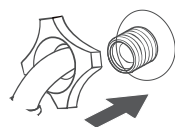

③ 清理完成后，将过滤网复原，并将进水管重新连接至洗衣机进水阀口处

# 特殊状况维护保养

## 1 结冰及防冻处理

本机最佳使用环境为 (2-40)°C，若在 2°C 以下环境中使用，可能会损坏水路系统；如机器刚从 0°C 或 0°C 以下环境移入室内，需静置一天待冰融化后再使用。

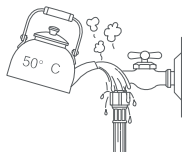

① 用温水冲洗水龙头

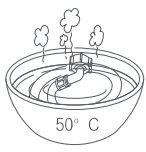

② 冲洗水管

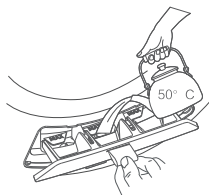

③ 用温水冲洗洗涤剂盒

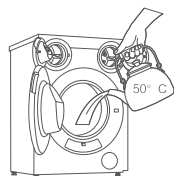

④ 用温水冲洗三个内筒

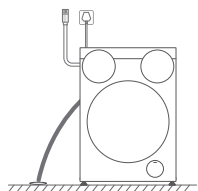

⑤ 连接好水管，分别对三个内筒启动单脱水程序，以排出三个内筒的水



⑥ 启动 App 程序，分别对洗涤剂盒的三个投放通道进行排水，步骤如下：

- 选择小筒，选择“智投盒清洁”程序，点击启动；
- 选择大筒，选择“洗衣液智投盒清洁”，点击启动；
- 待以上程序结束后，再进入 App 中点击大筒，选择“柔顺剂智投盒清洁”，点击启动。

如果您的洗衣机放在易受冻的房间内，使用后请务必将进水管和排水阀内的残留水排尽。

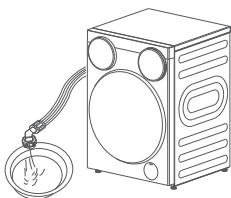

⑦ 拧下进水管后排水



⑧ 排出排水阀里残留水

## 2 长时间不使用

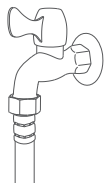

- ① 程序完成后，关闭水龙头，断开水管

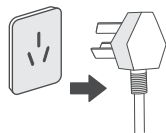

- ② 将洗衣机关闭并拔下电源线

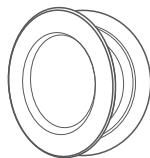

- ③ 打开机门，保持筒内空气流通

## 3 需要紧急开门时



- ① 关闭电源，机器将进行排水、降温等安全检测与设置，等待门锁解锁



- ② 开门后如果筒内有存水，需重新开机并运行单脱水程序，进行排水

End

- ③ 程序结束后，等待机器解锁

## 4 其他紧急情况如何处理

### ● 停电后如何处理？

如停电后机器进入断电记忆状态，重新来电后，机器将自动开机继续运行程序。

### ● 停水后如何处理？

停水后将无法完成进水过程，机器显示 E10 或 E11；通水后，按“启动/暂停”键恢复运行。

### ● 漏水如何处理？

漏水应及时关闭电源及水龙头，排查以下情况：



此种情况为洗涤剂放置过多或者洗涤剂过浓造成，请将程序更改为“漂+脱”程序并增加漂洗次数

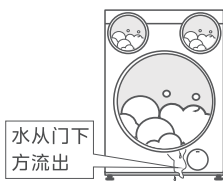

检查衣物是否夹在门玻璃与门密封圈处；检查门密封圈、门玻璃是否有杂质和异物，并擦拭干净

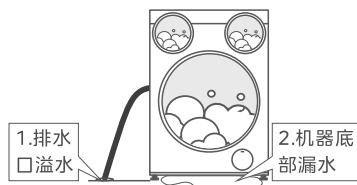

1. 请检查下水道是否堵塞，造成排水不畅，清理排水管，检查进水管是否拧紧；
2. 请检查密封圈是否破损，必要时请专业人员修理

# 智能家电联网指引

## 1 智能家电通电

请将您的智能家电接通电源。

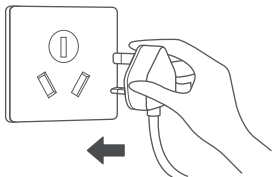

## 2 下载安装“美的美居”应用，注册账号并登录。

扫描下方二维码或在应用市场搜索“美的美居”下载并安装 App。打开“美的美居”App 后，点击“添加设备”按钮，根据向导完成账号注册并登录。



## 3 添加设备

① 打开“美的美居”App，请同意“美的美居”应用向您申请的权限。同时打开您手机的蓝牙开关。若弹出“发现一台新设备”的弹窗，点击电器图标去添加。



② 若没有弹出“发现一台新设备”的弹窗，请点击页面右上角“+”按钮，扫描家电机身智能二维码添加或通过选择型号添加。

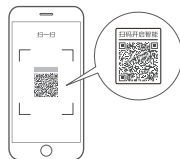

③ 根据 App 的引导，为设备连接网络。若联网失败，请参考 App 页面指引进行操作。



## △ 注意

- 为产品联网时，请将手机尽量靠近本产品。
- 请确认您的手机已连上家里的无线网络，并知晓您家里的无线网络密码。
- 请在联网时根据 App 提示，选择当前家庭无线网络时，请注意选择 2.4GHz 无线网络。（注：一般 2.4GHz 网络在室内穿墙能力和覆盖范围都比 5GHz 网络更优，考虑机器的摆放位置，使用 2.4GHz 网络更稳定。）
- 路由器无线网络名称不建议含有中文或特殊字符（包括标点符号，空格等）。
- 建议同一路由器下连接设备数不超过 10 个，避免因信号不稳定对联网造成影响。
- 若路由器或无线网络名称密码更改，需重复以上过程重新联网。
- 本产品无法连接需二次验证的无线网络（通常出现在如酒店、商场等的公共场所）。
- 若需要通过远程启动洗衣机，需开启机器的远程控制功能。
- 随产品技术更新，美的美居 App 内容可能会有所变更，实际以美的美居 App 内展示向导为准。
- 本设备包含型号核准代码为 CMIIT ID: 25J32N3NB866 的无线电发射模块。

# 使用说明

## 洗衣技巧

### ● 提示

- 开始洗衣前，请查看衣物标签，确认衣物是否可以机洗，并选择合适的洗涤程序。

### 1 查看衣物标签（供参考）

洗涤：符号内数字为清洗衣物的最高温度，符号下面的横杠表示允许翻转的程度。

专业洗衣

 正常翻转，最高洗涤温度 95°C	 只能干洗，字母
 轻柔翻转，最高洗涤温度 60°C	 代表所需洗涤剂
 非常轻柔翻转，最高洗涤温度 30°C	 类型
 仅可手洗，若未标明温度，使用最低温度或冷水	 只能专业湿洗
 请勿水洗	 请勿干洗

### 2 衣物准备

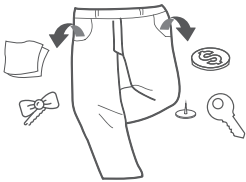

清空所有衣物口袋，如钉子、发夹、火柴、笔、硬币、纸币、纸巾、钥匙等物品

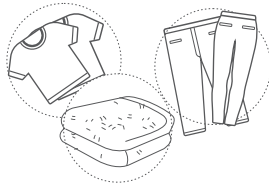

请将不同材质的衣物、易褪色、易掉毛的衣物分开洗涤

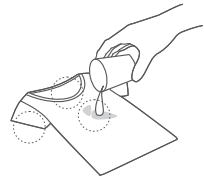

污渍久置后会很难洗净，请于洗涤前对衣物袖口、领口等其他脏污处进行预处理，如在脏污处倒少量溶有洗涤剂的水，有助于去除污渍

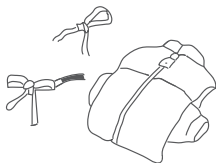

请将衣物拉链拉上、钩形扣扣好并系好系带，以确保这些物品不会刮破其它衣物



表面易起球衣物和长绒衣物，建议内层外翻后再洗涤



易缠绕、易磨损及小件，如女士内衣、丝绸睡衣、袜子等请放入洗涤网袋中，搭配其他衣物一起洗涤

### 3 洗涤及脱水技巧

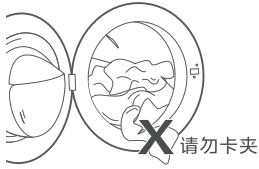

关门时，请确保衣物未被卡夹在门密封圈和机门之间，以免机器在运转过程中，拉扯损坏门密封圈导致漏水

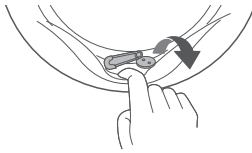

请检查门密封圈的皱褶部分是否有异物，若有异物，请去除所有异物



机器显示 Ub，请取出拧水并抖散铺开重新放入，按“▷||”键，重新脱水



适量添加洗衣粉、洗涤剂，添加过多会导致泡沫溢出，请参考各洗涤剂品牌的使用说明

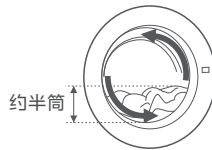

半筒左右的衣物量能充分利用摔打，达到较好的洗涤效果



请勿单独洗涤

毛绒玩具、厚重毛巾被、毛衣、地垫等厚重衣物以及装入洗涤袋的衣物请勿单独放入洗衣机内洗涤，防止偏心过大导致脱水失败

### 4 程序运行过程中如何变更程序

运行中切换程序，需在当前筒暂停后，选择面板点亮的程序切换，如果此时满足安全解锁条件，切换程序后会自动解锁返回待机状态；如果切换程序时，不满足安全解锁条件（如高温或者高水位），会自动处理至安全条件后再解锁。

## 烘干技巧

#### ● 提示

- 请查看衣物标签，确认衣物是否可以烘干，并严格按照衣物标签进行烘干程序选择，避免造成衣物损坏。

### 1 查看衣物标签（供参考）

#### 可以烘干

- 可用滚筒烘干
- 常温烘干
- 低温烘干

#### 不可烘干

- 不可用滚筒烘干
- 挂绳 / 悬挂晾干
- 阴凉处平铺滴干
- 滴干
- 阴凉处放干
- 禁止拧干
- 挂干
- 平放晾干
- 不可熨烫

## 2 不宜烘干的衣物



丝绸制品、尼龙袜等特别精细的织物



带金属、橡胶、塑料材质内饰的衣物，若进行烘干易烫坏、黏连



厚夹克、厚包被、厚睡袋等大件



不确定材质的衣物，请确认衣物标签是否可以烘干，以免缩水或变形

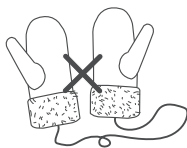

皮质衣物、带皮毛的衣物请勿烘干，以免变形褪色及其他损伤



禁止烘干含有汽油、石油、苯、辛纳水、酒精等低燃点化学品的衣物

## 3 烘干建议及说明

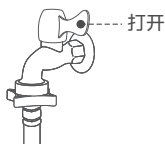

此机器是冷凝式干衣原理，烘干过程中请务必打开水龙头

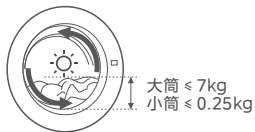

烘干时长与衣物量有较大关系，较少的衣物量利于衣物翻转与热空气流通；建议最佳烘干容量不超过烘干容量标识值



为了达到更好的烘干效果，尽可能选择材质及厚度一致的衣物一起烘干，厚度不一致时较厚的衣物可能会烘不干

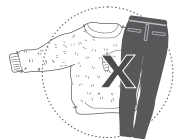

深色衣物很容易粘毛或掉色，请避免将深色和浅色蓬松的衣物一起烘干



建议 ≤ 1kg

羽绒服烘干需使用羽绒服专用烘干程序，烘干结束后立即拿出，轻轻拍打揉搓使羽绒分布均匀

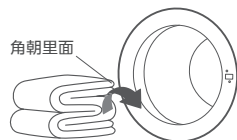

大件衣物，如床单、被罩、毛毯等，请按图示方法折叠后放入，有助于提升烘干效果，避免包裹成团

## 4 如何选择烘干程序

1. 洗涤 + 烘干：选择可叠加烘干功能的程序，连续轻触“+ 烘干”键调整烘干时间；
2. 单烘干：长按有“长按单烘”字样的按键，连续轻触“+ 烘干”键调整烘干时间，详细操作见说明书程序介绍。

## 5 烘干中途如何打开机门



烘干过程中若需要打开洗衣机门，请长按“启动/暂停”键

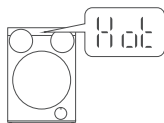

显示屏会显示 Hot 及剩余时间



冷却结束可打开机门取衣或添衣



再轻按“启动/暂停”键可继续烘干，长按电源键可结束烘干

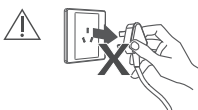

烘干过程中，请勿直接拔掉电源，烘干过程中加热器会持续加热，拔掉电源会造成温度升高，造成安全风险

### ⚠ 注意

- 若长按“启动/暂停”键无效，请按“电源”键关闭机器，再按“电源”键重启机器，此时机器处于锁定状态，风机持续工作冷却机器。等待约15分钟冷却结束，机器解锁后方可打开机门。

## 6 烘干预估时间

### ⚠ 注意

- 下述时间为棉织物烘干容量、最高脱水转速、国标测试环境条件下的烘干参考时间；
- 由于衣物质地差异以及周围环境影响，实际烘干时间与下表时间会有差异，基于安全要求，软件设置了最长烘干时间为6小时；
- 在烘干过程中水龙头应保持打开状态。

筒位	大筒				小筒		
	≤ 2kg	2~4kg	4~6kg	6~7kg	袜子1~2双	袜子3~4双	内衣1条
预估时间(min)	120'	200'	250'	300'	60'	120'	60'

### ● 烘干使用情况说明

- **衣物烘不干**：如衣物放置时团在一起、烘干较难翻转的衣物或者厚衣物与薄衣物一起烘，烘干过程无法翻转开，造成热空气无法充分与衣物接触和流动；  
**解决办法**：将衣物未干部分翻转至外侧，再次放入烘干，可以根据情况选择定时烘干。
- **衣物烘干后褶皱**：较多衣物、较难翻转的衣物容易产生褶皱；  
**解决方法**：易褶皱的衣物，烘干后建议熨烫处理。
- **衣物烘干后缩水**：毛衣、针织衫等衣物洗涤时候较易缩水，这类衣物需严格按照衣物标签要求进行洗涤和烘干，不合适的温度是缩水主要原因；  
**解决方法**：这类衣物建议直接晾晒，或根据衣物标签的温度或者更低的温度烘干，烘干结束立即拿出并展平，缩水程度会减轻。
- **烘干的声音说明**：烘干前的脱水转速一般比较快，烘干时的脱水噪音会比洗涤脱水噪音大；烘干过程中利用热风冷凝干燥，会伴有风机声音及排水声音。
- **机器发热请勿触碰**：烘干筒内温度在55-80度左右，机身也会一定程度发热，在烘干过程请不要触摸门玻璃等，小孩应远离洗衣机。

### ⓘ 小筒烘干注意事项

- 小筒容积有限，烘干大件衣物(如婴儿棉服等)，不易完全翻转开，烘干结束后若有烘干不均匀现象，拿出抖散后再放入，再次叠加定时烘程序即可；
- 女士内衣材质特殊，建议使用内衣+auto烘干模式（不建议使用单烘干程序）；
- 小孩或者小件衣物烘干建议使用小筒进行，大件衣物使用下筒。

# 洗涤剂盒介绍

## 提示

- 本机型洗涤剂盒为自动投放洗涤剂盒，可以存储一定量的洗衣液，不必每次都添加；
- 洗衣粉或凝珠类洗涤剂请直接与衣物投入洗涤筒内，请勿放入洗涤剂盒，以免堵塞投放口，使用洗衣粉或洗衣凝珠时，请关闭自动投放；
- 对于结块及粘稠的洗涤剂或添加剂，在倒入洗涤剂盒之前，建议用少量水稀释；
- 请选择正确的投放口投放，错误投放可能会导致泡沫残留，衣物洗不干净；
- 洗涤剂盒请装好后再开机，机器运行时请勿打开洗涤剂盒，防止水或泡沫溢出。

### 小筒洗衣液投放(自动投放)

1. 请选择低泡洗衣液，高泡易造成漂洗不干净、或泡沫溢出漏水；
2. 特别粘稠的洗衣液，建议根据实际情况稀释后使用；
3. 通电情况下，洗衣机开机进入左筒或右筒模式时，会自动检测洗衣液余量，如屏幕“○”图标闪烁，表示自动投放盒内洗衣液余量不足，请打开盖后添加洗衣液；
4. 添加完洗衣液后，请务必将盖子盖好。

### 大筒洗衣液投放(自动投放)

1. 请选择低泡洗衣液，高泡易造成漂洗不干净、或泡沫溢出漏水；
2. 特别粘稠的洗衣液，建议根据实际情况稀释后使用；
3. 通电情况下，洗衣机开机进入下筒模式时，会自动检测洗衣液余量，如屏幕“○”图标闪烁，表示自动投放盒内洗衣液余量不足，请打开盖后添加洗衣液；
4. 添加完洗衣液后，请务必将盖子盖好。

### 大筒柔顺剂投放(自动投放)

1. 洗衣机会在最后一次漂洗阶段投放柔顺剂，请务必不要在此投放口内投放洗衣液；
2. 柔顺剂一定程度上可中和洗衣液、洗衣粉的残留；
3. 通电情况下，洗衣机开机进入下筒模式时，会自动检测柔顺剂余量，如屏幕“⊗”图标闪烁，表示自动投放盒内柔顺剂余量不足，请打开盖后添加柔顺剂；
4. 添加完柔顺剂后，请务必将盖子盖好。

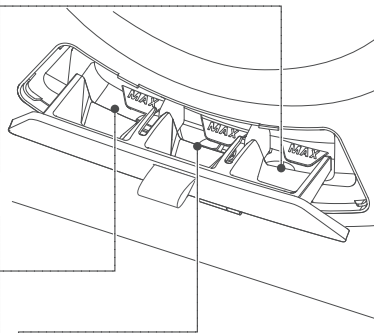

## 提示

- 凝珠或洗衣片请勿投入洗涤剂盒，以免堵塞投放口，造成漏水！



- ①将凝珠或洗衣片直接投入筒内      ②放入衣物

### 小筒洗涤剂投放量参考(具体请参考各品牌洗涤剂的使用说明)

## 提示

- 建议您根据衣物的脏污程度以及身体油脂分泌情况，适量调整洗涤剂的投放量；
- 使用水温超过 40℃ 的程序时，建议适当减少洗涤剂投放量，以免洗涤剂过量残留；
- 为避免洗涤剂残留及泡沫溢出风险，请勿过量投放并定期启用洁筒程序清洁内筒。

内筒容量	常规洗衣液 活性物 ≥ 15%	内衣专用洗衣液 活性物 ≥ 15%	浓缩洗衣液 活性物 ≥ 15%	高泡洗衣粉	洗衣凝珠
< 1/3筒	2.5ml	2.5ml	不建议	不建议	不建议
< 1/2筒	3ml	3ml	不建议	不建议	不建议
< 1筒	3.5ml	3.5ml	不建议	不建议	不建议

## 大筒洗涤剂投放量参考(具体请参考各品牌洗涤剂的使用说明)

### 提示

- 建议您根据衣物的脏污程度以及身体油脂分泌情况，适量调整洗涤剂的投放量；
- 使用水温超过 40℃的程序时，建议适当减少洗涤剂投放量，以免洗涤剂过量残留；
- 为避免洗涤剂残留及泡沫溢出风险，请勿过量投放并定期启用洁筒程序清洁内筒。

内筒容量	棉质衣物	高泡洗衣粉	低泡洗衣粉	常规洗衣液 活性物 ≥ 15%	浓缩洗衣液 活性物 ≥ 25%	洗衣片 活性物 ≥ 50%	洗衣凝珠 25g/颗
<1/3筒	4~8件	不建议	20g	20ml 约1/3盖	5ml 约1/10盖	0.5片	不建议
<1/2筒	8~12件	不建议	40g	25ml 约半盖	8ml 约1/6盖	1片	1颗
<1筒	16~24件	不建议	60g	50ml 约一盖	16ml 约1/3盖	2片	2颗

## 控制面板介绍

### 提示

- 图案仅为示意，仅以程序、功能模块为例介绍，具体显示请以您购买的产品实物为准。

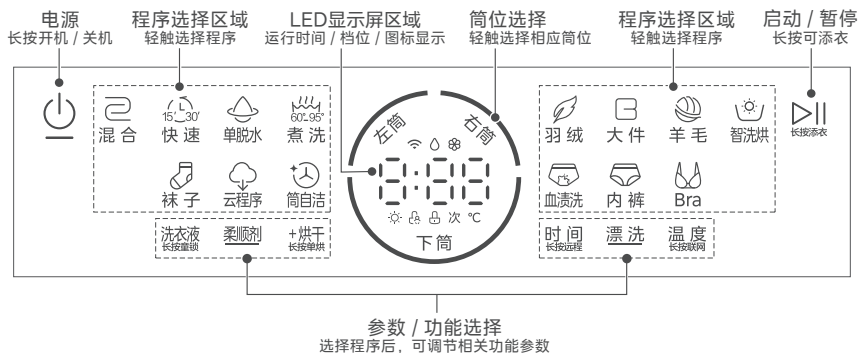

## 显示图标介绍

无线网络	童锁	门锁	APP 远程控制	24 预约时间
1:30 剩余时间	E 30 故障代码	Hot 冷却中	1000 转速1000	End 程序结束
0 1 2 3 80 OFF	智能投放 关闭投放	柔顺剂 少 多 智能投放 关闭投放	0 1 2 3 80 OFF	
0 1 2 3 80 OFF	智能投放 关闭投放	烘干 自动低温 自动高温 定时烘干 关闭烘干		

## 控制面板操作步骤(示例)



① 长按电源键开机



② 轻触“左筒”/“右筒”/“下筒”选择洗涤内筒，选中后对应筒位按键亮起，表示可进入选择对应筒位的程序或功能



③ 轻触选择程序



④ 连续轻触调节参数



⑤ 轻触“启动/暂停”按键，启动程序

### 提示







- 若需要三个筒同时运行，重复步骤② ~ 步骤⑤。



## 功能介绍

### 提示

- 因不同程序可选附加功能有差异，可能存在程序下某个功能按键不可选，请按照实际显示内容选择，按键无效音提示表示不可选。

图标	功能	功能介绍
	电源	长按电源按键，面板指示灯亮起，机器即进入待机状态。
-	左筒	轻触进入左筒操作模式。
-	右筒	轻触进入右筒操作模式。
-	下筒	轻触进入下筒操作模式。
	长按联网	长按有“长按联网”字样的按键进入联网页面，连接所在无线网络，关联用户移动设备，可接入云端远程操作本机、下载云端洗/烘程序等。
	洗衣液	根据需要选择洗衣液投放量：L1 ~ L3，由少到多，AU 为智能投放，OFF 为关闭自动投放。
	柔顺剂	根据需要选择柔顺剂投放量：L1 ~ L3，由少到多，AU 为智能投放，OFF 为关闭自动投放。
次	漂洗	选择程序后，连续轻触此键可以调节漂洗的次数。
°C	温度	选择程序后，连续轻触此键可以选择洗涤时加热温度，选中后屏幕显示温度。
-	时间	选择程序后，连续轻触此键可以调节程序运行的时间。

图标	功能	功能介绍
-	长按远程	<p>联网后，长按有“长按远程”字样的按键，可开启App远程控制功能，设备进入单次授权状态，开启后数码管显示“000”约3秒，再次长按此键可解除远程控制。</p> <p><b>操作步骤</b></p> <p>前提：1.确保设备已联网并绑定美的美居App 2.操作前请确认机门已完全关闭</p> <div style="display: flex; justify-content: space-around; align-items: flex-start;"> <div style="text-align: center;">  <p>长按电源键开机</p> </div> <div style="text-align: center;">  <p>长按有“长按联网”字样的按键3秒，洗衣机联网</p> </div> <div style="text-align: center;">  <p>长按有“长按远程”字样的按键，机器显示“000”约3秒，表示已开启远程控制</p> </div> <div style="text-align: center;">  <p>远程控制功能开启后，即可通过手机App远程启动/预约您的洗衣机</p> </div> </div> <p><b>提示</b></p> <ul style="list-style-type: none"> <li>• 如果在控制面板上中途添衣（门锁解锁），远程控制功能会失效；</li> <li>• 单次授权，每次开机都需要重新在面板授权。</li> </ul>
☀️	+烘干 长按单烘	<p>长按此键可开启单烘干功能。部分程序可叠加烘干功能，轻触“+烘干”按键可调整烘干档位。叠加烘干功能具体设定如下：</p> <div style="display: flex; align-items: center; justify-content: center;">  <span style="margin: 0 10px;">→</span>  <span style="margin: 0 10px;">→</span> <div style="border: 1px dashed gray; padding: 5px;"> <p>自动低温 8H</p> <p>自动高温 8.5H</p> <p>定时烘干 30/60/90/120/180</p> <p>OFF 烘干图标熄灭，关闭烘干功能</p> </div> </div> <p>选择可叠加烘干功能的程序 (内裤为示例程序)      连续轻按“+烘干”按键</p> <p><b>自动低温</b></p> <p>选择单烘干功能时默认自动低温烘干，适用于棉麻/化纤类衣物的呵护烘干；低温烘干的烘干温度(约55-60℃)，羽绒服低温烘干温度(约40-45℃)比普通烘干(约75-80℃)温度低，更加呵护您的衣物，对平整度要求较高的衣物建议选择此程序；选用低温烘干功能时，建议衣物重量不超过2kg(大件及厚重衣物不建议选择低温烘干，需选择对应的洗烘程序；羽绒服不超过1kg，且需要选择对应的洗烘程序。</p> <p><b>自动高温</b></p> <p>适用于棉麻/化纤类衣物的高温快速烘干；洗衣机将自动称重来决定烘干您衣物的时间，由于衣物的差异以及周围环境影响，实际烘干时间与开启烘干功能时显示的时间会有差异，基于安全要求，软件设置了最长烘干时间为6小时；大件及厚重衣物建议选择自动高温。</p> <p><b>定时烘干</b></p> <p>当显示屏显示数字代码时，机器进入定时烘干，定时烘干不判干，时间到了机器将停止烘干。当所烘衣物较少时，建议选择定时烘干，可选时间为30/60/90/120/180分钟。</p>

图标	功能	功能介绍
	长按童锁	<p>长按有“长按童锁”字样的按键开启童锁，可以有效防止儿童乱按或不小心的错误操作，再长按3秒可解锁。</p> <p><b>提示</b></p> <ul style="list-style-type: none"> <li>洗衣机开始运行后才可启用童锁，灯亮起，表示童锁功能已开启；</li> <li>设定“童锁功能”后，除切换筒的按键和电源键，按任何键都不能对洗衣机进行操作，如果想要操作洗衣机，请先将“童锁功能”解除后再进行。</li> </ul>
-	转速	同时长按“柔顺剂”及“+烘干”按键可以根据需要调节所选程序脱水时的转速。
-	水位	可在美的美居App调节该参数，用于调节洗涤，漂洗水位。
-	预约	美的美居App内选用，选定程序后，可预约程序结束时间，显示时间为所选程序完成时间，包含洗衣或干衣时长。
-	快净	美的美居App内选用，部分洗涤程序可添加快净功能，有效缩短洗衣时间，满足洁净要求。
	启动/暂停 长按添衣	<p>按▷  启动洗衣程序，如果洗衣机正在运行，按此键会暂停工作。在洗衣过程中长按此键，洗衣机进行安全检测与设置，如排水、降温等达到安全状态，听到“pa”声后解锁成功。添加衣物后关好门，按下“▷  ”键，程序继续运行。</p> <p><b>注意</b></p> <ul style="list-style-type: none"> <li>洗衣机在运行时温度较高或水位高于筒口的状态下长按添衣功能不响应；</li> <li>洗衣机内筒还在旋转、内筒中有大量水或泡沫以及内筒中水温较高时，都不是安全状态，不可强行开门。</li> </ul>

## 特色功能介绍

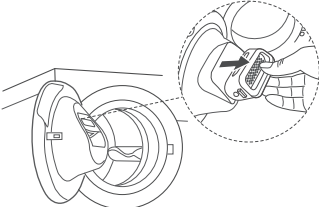
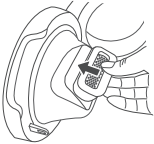
功能	功能介绍
元气棒	<ul style="list-style-type: none"> <li>左筒配置“袜子小蓝棒”，能随水流缓慢释放杀菌抑菌因子，除去织物细菌，与织物纤维结合，7天长效抑菌；同时能够有效地祛除和抑制异味的滋生；建议每洗涤360次更换一次。</li> <li>右筒配置“内裤小粉棒”，能随水流缓慢释放杀菌抑菌因子，除去衣物细菌，其中主要成分蛋白酶可以分解血红蛋白，脂肪酶可以分解脂质，纤维素酶可以剥离粘附于织物纤维的污渍；建议每洗涤180次更换一次。</li> </ul> <p>元气棒更换步骤：</p> <div style="display: flex; justify-content: space-around; align-items: center;"> <div style="text-align: center;">  <p>① 打开左筒 / 右筒门，取下需要更换的元气棒。</p> </div> <div style="text-align: center;">  <p>② 将蓝色元气棒嵌入左筒门玻璃内，粉色元气棒嵌入右筒门玻璃内。</p> </div> </div> <p><b>提示</b></p> <ul style="list-style-type: none"> <li>蓝色与粉色元气棒请勿装反，以免影响洗涤效果。</li> <li>如需更换元气棒，可下载美的美居App，进入美的商城购买。</li> </ul>

## 特色功能介绍

功能	功能介绍
自动称重	开机后在进水前，机器旋转进行干布称重，洗衣机将根据自动称重的数据设定水量。
自动水位	洗衣机配置衣物量称重算法，根据检测结果自动设定水位，一般无需调整水位；滚筒是利用摔打和衣物摩擦的方式进行洗涤，用水量远小于波轮但不影响洗净效果。
脱水不平衡感知	在高速脱水前，洗衣机会通过约100rpm/min的转速进行衣物偏心检测。 1. 偏心检测是避免衣物偏心过大，在脱水离心力作用下导致机器剧烈晃动或者移位，保护洗衣机； 2. 当检测到偏心大时，洗衣机会通过低速转动内筒，使衣物重新平衡分布； 3. 当多次分布后仍无法达到平衡时，机器会提示“Ub”，请将衣物取出抖散或扔掉部分水分后重新放入，按“启动/暂停”键重新运行。
忘取无忧	美的美居App内选用，开启此功能后，机器会在最长8小时内（可选时间2/4/6/8h），周期性运行抖散功能，直到您取走衣物。

## 程序介绍

### 提示

- 请查看衣物标签，选择合适的洗衣程序，程序内容以实际机型显示为准；
- 标注  的程序为云程序，需配网后在美的美居 App 下载后选择使用；
- 云程序请参考最新云程序版本号，可扫描机身二维码查看电子说明书内程序介绍。

下筒程序名称	程序介绍
混合	适用于洗涤棉织物/化纤/混纺类型等织物、被单和枕套、餐布、毛巾、衬衫等衣物，但不包括如丝绸、精细织物、运动服、深色衣服、羊毛、羽绒被、窗帘等特殊衣物。
快速(15')	适用于少量新购、短暂穿过且无明显污渍的衣物；为了达到最佳洗涤效果，建议衣物重量不超过2.0kg。
快速(30')	快速洗涤，适用于小洗涤量和轻污衣物；为了达到最佳洗涤效果，建议衣物重量不超过2.0kg。
单脱水	用于需要单脱水的衣物。
煮洗	通过高水温，对耐高温的棉质衣物进行杀菌消毒处理的洗涤方式。 <b>提示</b> <ul style="list-style-type: none"><li>• 煮洗默认95℃高温煮洗，且默认显示煮洗程序运行时间，如需显示温度，轻触“温度”键即可显示当前所选温度。</li></ul>
羽绒	适用于羽绒衣物，如羽绒服、羽绒马甲、羽绒裤、薄羽绒被等；为达到最佳洗涤效果，建议衣物重量不超过2.0kg。
大件	适用于大件衣物，如床罩、枕头套、沙发罩、毛毯等。
智洗烘	适用于日常耐洗且不会褪色的纯棉、化纤等混合衣物的洗烘，厚薄正常，根据重量自动匹配程序。
单烘干	长按下方有“长按单烘”的按键可选择单烘干程序，适用于需要单独烘干的衣物，注意烘干前衣物必须脱水处理。
云程序	默认程序为“棉麻”，可在美的美居App内设置为其他程序并设置好参数，投屏至面板云程序内。
 夜间洗	选择夜间洗功能后，机器将关闭按键音并降低运行声音，以便更好地保证家人夜间的休息。

下筒 程序名称	程序介绍
羊毛	<p>为了保护羊毛纤维，避免发生收缩和扭曲变形，洗衣机以较慢的洗涤节拍、较低的温度及脱水转速进行洗涤；适用于可机洗的羊毛或羊毛混纺织物。如衣物护理标签未注明清洗水温，则使用冷水洗涤。</p> <p><b>提示</b></p> <ul style="list-style-type: none"> <li>• 为了达到最佳洗涤效果，衣物重量请勿超过2.0kg；</li> <li>• 洗完后请立即拿出，平铺拉直晾晒。</li> </ul>
筒自洁	<p>该程序用于清洁洗衣内筒，默认冷水清洁，可根据需要轻触“温度”键调节为高温清洁内筒。</p> <p><b>注意</b></p> <ul style="list-style-type: none"> <li>• 注意高温清洁内筒运行过程中不要触摸洗衣机，避免烫伤；</li> <li>• 不可加入洗衣粉或洗衣液，以及洗衣机清洁剂；</li> <li>• 请勿放入衣物；</li> <li>• 建议用户根据个人使用情况，定期运行“筒自洁”程序，对洗衣机内外筒进行清洁。</li> </ul>
棉麻	适用于棉质织物，例如毛巾布、针织衣物、T恤、工作服、床套、和婴儿衣物等。
衬衫	适用于棉质和混纺纤维的衬衫和短上衣，有效降低皱褶；为达到最佳洗涤效果，建议衣物重量不超过5.0kg。
冲锋衣	适用于洗涤冲锋衣，为了达到最佳洗涤效果，建议衣物重量不超过5.0kg。
Baby衣	适用于婴儿类的衣物，如棉麻织物、内衣、枕套、床单、婴儿服装等。
智能洗	根据衣物重量智能调节洗涤时间，更有效的节能，省时洗涤。
浸泡洗	在洗衣过程中先将衣物预清洗，并浸泡后再进行洗涤；适用于含汗渍、油脂、皮脂等蛋白质成分污渍的衣物和极脏的衣物。
精华洗	高温蒸汽舒缓衣物纤维，绵密泡沫加快净节拍提升洗净效果，适用于需要快速洗净的棉麻、混纺、运动服等；为保证洗涤效果，建议衣物重量不超过5.0kg。
蒸汽消毒洗	持续高温消毒洗涤，为保证消毒效果，建议衣物重量不超过5.0kg。
冷水洗	冷水洗涤达到护色护型、省电、洗净的效果；适用于不能高温、易褪色变型的衣物；为达到最佳洗涤效果建议衣物重量不超过5.0kg。
除菌螨	采用高温长效杀菌，清除深层残留螨虫细菌，帮助消除过敏原；例如室内螨虫、花粉及猫毛。
深度筒自洁	<p>运行该程序需要放入洗衣机槽清洗剂，免拆机对内筒进行更加深度清洁；程序已经过智能调配参数，无需手动调节，一键启动，即可实现超强去污力。</p> <p><b>注意</b></p> <ul style="list-style-type: none"> <li>• 运行程序前请先取出衣物；</li> <li>• 请勿投放洗衣液或洗衣粉。</li> </ul>
漂+脱	适用于需要单独漂洗+脱水的衣物。
空气洗	<p>该程序为非水洗程序，适用于祛味场景，如干燥的衣物，经过温热的气流循环和内筒的转动节拍，达到抑菌消毒、清新祛味、蓬松柔软、去皱平整等效果。</p> <p><b>注意</b></p> <ul style="list-style-type: none"> <li>• 由于是通过温度祛味（洗烘一体产品），请尽量避免有涂层或者不适宜烘干的衣物使用空气洗程序。</li> </ul>

左筒程序名称	程序介绍
混合	适用于洗涤棉织物/化纤/混纺类型等织物、婴儿服、口水巾、内衣、内裤、毛巾等衣物，但不包括如丝绸、精细织物、运动服、深色衣服、羊毛等特殊衣物。
快速(15')	15分钟内完成清洗，高效省时，适合轻度脏污的小件衣物。
快速(30')	30分钟实现较全面清洗，兼顾清洁力度与效率，适合有一定脏污的小件衣物。
单脱水	用于需要单脱水的衣物。
煮洗	<p>通过高温水，对耐高温的棉质衣物进行杀菌消毒处理的洗涤方式。</p> <p><b>提示</b></p> <ul style="list-style-type: none"> <li>煮洗默认95°C高温煮洗，且默认显示煮洗程序运行时间，如需显示温度，轻触“温度”键即可显示当前所选温度。</li> </ul>
智洗烘	适用于日常耐洗且不会褪色的纯棉、化纤等混合衣物的洗烘，厚薄正常，根据重量自动匹配程序。
袜子	适用于洗涤袜子。
单烘干	长按下方有“长按单烘”的按键可选择单烘干程序，适用于需要单独烘干的衣物，注意烘干前衣物必须脱水处理。
云程序	默认程序为“除菌螨”，可在美的美居App内设置为其他程序并设置好参数，投屏至面板云程序内。
筒自洁	<p>该程序用于清洁洗衣内筒，默认冷水清洁，可根据需要轻触“温度”键调节为高温清洁内筒。</p> <p><b>注意</b></p> <ul style="list-style-type: none"> <li>注意高温清洁内筒运行过程中不要触摸洗衣机，避免烫伤；</li> <li>不可加入洗衣粉或洗衣液，以及洗衣机清洁剂；</li> <li>请勿放入衣物；</li> <li>建议用户根据个人使用情况，定期运行“筒自洁”程序，对洗衣机内外筒进行清洁。</li> </ul>
 除菌螨	采用高温长效杀菌，清除深层残留螨虫细菌，帮助消除过敏原；例 如室内螨虫、花粉及猫毛。
 漂+脱	适用于需要单独漂洗+脱水的衣物。
 空气洗	<p>该程序为非水洗程序，适用于祛味场景，如干燥的衣物，经过温热的气流循环和内筒的转动节拍，达到抑菌消毒、清新祛味、蓬松柔软、去皱平整等效果。</p> <p><b>注意</b></p> <ul style="list-style-type: none"> <li>由于是通过温度祛味（洗烘一体产品），请尽量避免有涂层或者不宜烘干的衣物使用空气洗程序。</li> </ul>
 夜间洗	选择夜间洗功能后，机器将关闭按键音并降低运行声音，以便更好地保证家人夜间的休息。

右筒程序名称	程序介绍
混合	适用于洗涤棉织物/化纤/混纺类型等织物、婴儿服、口水巾、内衣、内裤、毛巾等衣物，但不包括如丝绸、精细织物、运动服、深色衣服、羊毛等特殊衣物。
快速(15')	15分钟内完成清洗，高效省时，适合轻度脏污的小件衣物。
快速(30')	30分钟实现较全面清洗，兼顾清洁力度与效率，适合有一定脏污的小件衣物。
单脱水	用于需要单脱水的衣物。
煮洗	<p>通过高温水，对耐高温的棉质衣物进行杀菌消毒处理的洗涤方式。</p> <p><b>提示</b></p> <ul style="list-style-type: none"> <li>煮洗默认95°C高温煮洗，且默认显示煮洗程序运行时间，如需显示温度，轻触“温度”键即可显示当前所选温度。</li> </ul>
智洗烘	适用于日常耐洗且不会褪色的纯棉、化纤等混合衣物的洗烘，厚薄正常，根据重量自动匹配程序。
单烘干	长按下方有“长按单烘”的按键可选择单烘干程序，适用于需要单独烘干的衣物，注意烘干前衣物必须脱水处理。
云程序	默认程序为“除菌螨”，可在美的美居App内设置为其他程序并设置好参数，投屏至面板云程序内。
筒自洁	<p>该程序用于清洁洗衣内筒，默认冷水清洁，可根据需要轻触“温度”键调节为高温清洁内筒。</p> <p><b>注意</b></p> <ul style="list-style-type: none"> <li>注意高温清洁内筒运行过程中不要触摸洗衣机，避免烫伤；</li> <li>不可加入洗衣粉或洗衣液，以及洗衣机清洁剂；</li> <li>请勿放入衣物；</li> <li>建议用户根据个人使用情况，定期运行“筒自洁”程序，对洗衣机内外筒进行清洁。</li> </ul>
血渍洗	适用于内衣、睡衣等贴身衣物沾染血渍时的洗涤。
内裤	增加漂洗次数，充分洗掉衣物上的残余洗涤剂；适用于内裤洗涤。
Bra	针对女性内衣的轻柔呵护洗涤。
 除菌螨	采用高温长效杀菌，清除深层残留螨虫细菌，帮助消除过敏原；例如室内螨虫、花粉及猫毛。
 漂+脱	适用于需要单独漂洗+脱水的衣物。
 空气洗	<p>该程序为非水洗程序，适用于祛味场景，如干燥的衣物，经过温热的气流循环和内筒的转动节拍，达到抑菌消毒、清新祛味、蓬松柔软、去皱平整等效果。</p> <p><b>注意</b></p> <ul style="list-style-type: none"> <li>由于是通过温度祛味（洗烘一体产品），请尽量避免有涂层或者不适合烘干的衣物使用空气洗程序。</li> </ul>
 夜间洗	选择夜间洗功能后，机器将关闭按键音并降低运行声音，以便更好地保证家人夜间的休息。

## 特殊状况自检

### 提示

- 当机器出现异常情况或代码，请先按如下对应情况进行检查排障，如无法解决请拨打服务热线：400-8899-315 进行报修。

特殊状况	可能原因	对应方法
洗衣机无法启动	<ul style="list-style-type: none"><li>机门没有关紧</li><li>没有按“启动/暂停”按键</li></ul>	<ul style="list-style-type: none"><li>重新关闭机门</li><li>按“启动/暂停”按键启动程序</li></ul>
指示灯或显示屏不亮	<ul style="list-style-type: none"><li>断电或电路板、线束故障</li></ul>	<ul style="list-style-type: none"><li>请确认未停电，以及电源插头正确插接</li></ul>
震动过大、噪音较大	<ul style="list-style-type: none"><li>运输螺栓未拆除</li><li>机器未安装在坚固的水平地面</li></ul>	<ul style="list-style-type: none"><li>拆除机器背面 6 颗运输螺栓</li><li>按压机器顶盖对角线，调整底脚使机器平稳</li></ul>
洗涤效果不佳	<ul style="list-style-type: none"><li>衣物太脏</li><li>洗涤剂量不足</li></ul>	<ul style="list-style-type: none"><li>选择合适的洗衣程序</li><li>正确选择洗涤剂或专用机洗低泡洗衣粉</li></ul>
显示 E 30	<ul style="list-style-type: none"><li>门未合上</li></ul>	<ul style="list-style-type: none"><li>请确认衣物没有被门压住，重新关闭机门后，按“启动/暂停”键继续</li></ul>
显示 E 10	<ul style="list-style-type: none"><li>洗涤进水超时</li></ul>	<ul style="list-style-type: none"><li>请确认水龙头已经打开，水压正常</li><li>请勿弯曲进水管，并清洁进水阀过滤网</li></ul>
显示 E 11	<ul style="list-style-type: none"><li>漂洗进水超时</li></ul>	<ul style="list-style-type: none"><li>请确认水龙头已经打开，水压正常</li><li>请勿弯曲进水管，并清洁进水阀过滤网</li></ul>
显示 Ub	<ul style="list-style-type: none"><li>衣物不平衡</li></ul>	<ul style="list-style-type: none"><li>将衣物取出抖散或拧掉部分水分后重新放入，按“启动/暂停”键重新运行</li></ul>
显示 E 21	<ul style="list-style-type: none"><li>排水超时</li></ul>	<ul style="list-style-type: none"><li>清理排水阀杂物</li><li>排水管最高处请勿超过 46cm</li><li>请勿将排水管插入下水道过深处，以及确认排水管内无积水</li></ul>
显示 E 12	<ul style="list-style-type: none"><li>洗衣机溢水</li></ul>	<ul style="list-style-type: none"><li>关机后重新开机启动</li></ul>
显示 Hot	<ul style="list-style-type: none"><li>筒内温度高</li></ul>	<ul style="list-style-type: none"><li>等待机器冷却</li></ul>
显示其他代码	<ul style="list-style-type: none"><li>其他</li></ul>	<ul style="list-style-type: none"><li>拔掉电源后开机重启，如再次出现相同的错误显示，请拨打服务热线</li></ul>

**提示：**洗衣过程中停水，也会出现 E 10 或 E 11 的信息代码。停水后，若未关闭洗衣机，来水后需按“>||”键继续运行洗衣程序；若停水后按电源键关闭洗衣机，来水后需重新启动机器再运行洗衣程序。



## 产品包修卡

### 产品相关信息 (用户填写)

用户姓名:	地址:
购机商店:	检修日期:
产品型号:	检修记录:
发票号码:	更换零部件:
机器编号:	维修人员:
购买日期:	客户确认:

### 服务承诺

1. 本产品三包按照国家三包规定执行。
2. 免费服务范围: 一般家庭使用的滚筒洗衣机, 产品自向用户交付之日或提供服务完结之日起, 享有整机免费包修三年的服务。非家庭使用的洗衣机(如: 洗衣房、洗浴中心、学校、部队、医院、公寓、酒店、招待所、企业等团体使用或营利用途), 享有整机免费包修三个月, 主要零部件(如: 电机、电脑板、排水阀(泵)、过滤器、温控器、进水阀、水位传感器、门锁、加热管)免费包修1年的服务。等外品、商场展示样机销售的洗衣机除不洗涤、不脱水或漏电故障外, 其它故障不在免费保修范围。

### 凡属下列情况之一的, 不属包修范围

1. 因用户搬运、安装、使用、维护、保管不当而造成损坏的;
2. 用户自行或非授权第三方拆卸、改装或拼装产品的;
3. 超过“三包”有效期的;
4. 伪造购机凭证的;
5. 因不可抗力因素如异常电压、火灾、水灾、地震或者动物噬咬等外部原因损坏的;
6. 配件改装如: 进水管加长、排水管加长、隔音棉改隔音板等。



微信服务二维码

生产者: 合肥美的洗衣机有限公司  
生产者地址: 合肥市高新区柏堰科技园玉兰大道88号  
网址: www.midea.com  
版本号: V1.0



编码16138100015602

### 合格证

检验结论 合格  
机身条码第12-15位  
年:2025(A:2025/B:2026/C:2027...)  
月:6月(A:10月/B:11月/C:12月)  
日:18  
检验日期 XXXXA 6 18XXX(示例)